



GASTRONOBLE

équipement professionnel pour la restauration



GASTRONOBLE

équipement professionnel pour la restauration



- + de 10 000 produits
- Un service de qualité
- Une logistique performante
- Un réseau de commerciaux sur le terrain
- Une équipe sédentaire à votre écoute
- Un site internet proposant des offres spéciales et mises à jour quotidiennes
- Vente uniquement aux distributeurs / revendeurs

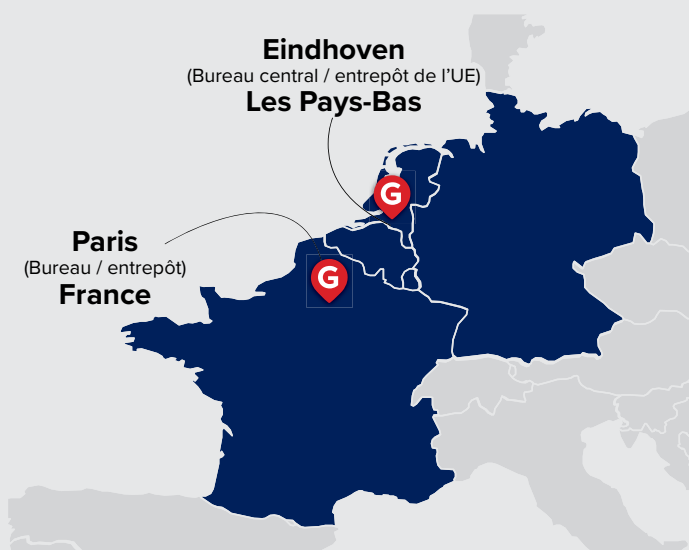

Consultez notre site www.gastronoble.fr

SOMMAIRE

ART DE LA TABLE

COUVERTS	4-15
VAISSELLE	16-45
VERRERIE	46-61
ACCESSOIRES DE TABLE	62-74
LINGE DE TABLE	75-79

RESTAURANT, BAR ET HÔTEL

MENUS ET SIGNALÉTIQUE	80-86
PLATEAUX DE SERVICE	87-93
ACCESSOIRES DE BAR	94-105
SERVICE BOISSONS	106-112
BUFFET	113-124
RÉCEPTION - HÔTELLERIE	125-129

MOBILIER

EXTÉRIEUR	130-139, 144-145
INTÉRIEUR ET EXTÉRIEUR	148-156
INTÉRIEUR	140-143, 146-147, 157

USAGE UNIQUE ET ENTRETIEN

ENTRETIEN	158-168
PRODUITS À USAGE UNIQUE	169-192
PREMIERS SOINS	193
SÉCURITÉ	194
DÉSINSECTISATION	195-196
HYGIÈNE	197-204
COLLECTE DES DÉCHETS	205-211

VÊTEMENTS ET CHAUSSURES

TENUES CHEF ET CUISINE	212-230
UNIFORMES DE SERVICE	229-239
CHAUSSURES	240-245

CUISINE

COUTEAUX	246-261
USTENSILES	262-295
PÂTISSERIE	296-311
BATTERIE ET PLATERIE DE CUISINE	312-325
CONTENEURS ALIMENTAIRES ET BACS GASTRONORME	326-352
TORCHONS ET GANTS	353-355

MOBILIER DE CUISINE, CHARIOTS ET ÉCHELLES

CHARIOTS ET RAYONNAGES	356-367
TABLES ET PLONGES	368-381

MATÉRIEL ÉLECTRIQUE ET DE CUISSON

PETIT MATÉRIEL	382-400
CAFÉTERIE	401-405
BLENDERS ET MIXEURS PLONGEANTS	406-414
PRÉPARATION DES ALIMENTS	415-426
SERVICE / PRÉSENTATION	427-431
MICRO-ONDES ET FOURS	432-441
CUISSON HORIZONTALE	442-464
LAVERIE	465-471

FROID

VITRINES RÉFRIGÉRÉES	472-479
RAFRAÎCHISSEURS ET CAVES À VIN	480-481
ARRIÈRE-BARS	482-487
ARMOIRES RÉFRIGÉRÉES	488-495
TABLES RÉFRIGÉRÉES	496-509
CELLULES DE REFROIDISSEMENT ET SURGÉLATION	510-511
MACHINES À GLAÇONS	512-513

INDEX 514-517

INDEX PAR CODE PRODUIT 518-526

NOUVEAUX PRODUITS 527-530

Couverts Kelso 18/0 Olym pia

Gamme de couverts ordinaires en acier inoxydable 18/0, idéale pour les établissements de restauration collective. Vendus par douze.



1



2



3



4



5



6



7



8



9



10



11

Code	Description	Longueur	Qté
1 C116	Couteau de table	215mm	12
2 C118	Couteau à dessert	210mm	12
3 C117	Fourchette de table	204mm	12
4 C119	Fourchette à dessert	176mm	12
5 S468	Cuillère à glace	205mm	12
6 C123	Cuillère à soupe	204mm	12
7 C120	Cuillère à dessert	175mm	12
8 C122	Cuillère à soupe ronde	169mm	12
9 C121	Cuillère à thé (135mm)	135mm	12
10 CB316	Cuillère à café (115mm)	115mm	12
11 DP229	Fourchette à dessert	140mm	12
S379	*Echantillon (couteau, fourchette, cuillère)	-	-

OLYMPIA

Couverts enfant Kelso Olym pia

Couverts en acier inoxydable 18/0 de plus petite taille spécialement conçus pour les enfants.



Code	Description	Longueur	Qté
CB065	Couteau 180mm	180mm	12
CB064	Fourchette 145mm	145mm	12
CB066	Cuillère 154mm	154mm	12

Couverts Harley 18/0 - Epaisseur 2,5mm Olympia

Modèle en acier inoxydable 18/0 poli décoré d'une simple ligne. Vendus par douze.



Code	Description	Longueur	Qté
D690	Couteau de table (manche plein)	228mm	12
D693	Couteau à dessert (manche plein)	205mm	12
DL105	Couteau à viande	225mm	12
D691	Fourchette de table	190mm	12
D694	Fourchette à dessert	178mm	12
D692	Cuillère à soupe	195mm	12
D695	Cuillère à dessert	181mm	12
D696	Cuillère à soupe ronde	172mm	12
D697	Cuillère à thé (139mm)	139mm	12
CD094	Cuillère à café (115mm)	115mm	12
S383	*Echantillon (couteau, fourchette, cuillère) -	-	-

Couverts Clifton 18/0 - Epaisseur 2,5mm Olympia

Couverts en acier inoxydable 18/0 de qualité hautement polis au motif contemporain et subtil. Vendus par douze.



Code	Description	Longueur	Qté
C442	Couteau de table	231mm	12
C446	Couteau à dessert	200mm	12
C443	Fourchette de table	208mm	12
C447	Fourchette à dessert	179mm	12
C448	Cuillère à dessert	181mm	12
C445	Cuillère à soupe	178mm	12
C449	Cuillère à café (138mm)	138mm	12

Couverts Buckingham 18/0 - Epaisseur 2,8mm Olympia

Acier inoxydable 18/0 aspect poli et arrondi à la base du manche. Vendus par douze.



Code	Description	Longueur	Qté
U875	Couteau de table	231mm	12
U876	Couteau à dessert	214mm	12
HC538	Couteau à steak (234mm)	234mm	12
U877	Fourchette de table	200mm	12
U879	Fourchette à dessert	185mm	12
U878	Cuillère à soupe	195mm	12
U880	Cuillère à dessert	182mm	12
U881	Cuillère à soupe ronde	175mm	12
U882	Cuillère à café (145mm)	145mm	12
HC539	Cuillère à café (110mm)	110mm	12
CY800	Couteau à poisson	200mm	12
CY802	Fourchette à gâteau	146mm	12
CY803	Couteau à beurre	164mm	12
CY804	Fourchette à escargot	145mm	12
S385	*Echantillon (couteau, fourchette, cuillère) -	-	-

Couverts Jesmond 18/0 - Epaisseur 2,5mm Olympia

En acier inoxydable 18/0 poli avec un motif coquillage sur le manche. Vendus par douze.



Code	Description	Longueur	Qté
C146	Couteau de table (manche plein)	242mm	12
C148	Couteau à dessert (manche plein)	213mm	12
DL104	Couteau à viande	237mm	12
C147	Fourchette de table	197mm	12
C149	Fourchette à dessert	177mm	12
C150	Cuillère à soupe	196mm	12
C151	Cuillère à dessert	174mm	12
C152	Cuillère à soupe ronde	168mm	12
C153	Cuillère à thé (130mm)	130mm	12
CD093	Cuillère à café (114mm)	114mm	12
S382	*Echantillon (couteau, fourchette, cuillère) -	-	-

*Dans le doute, commandez un kit d'échantillon (couteau + fourchette + cuillère à dessert). Tous les couteaux sont micro-dentés.

ART DE LA TABLE / COUVERTS

Couverts Tivoli 18/10 Olympia

Couverts aux manches en forme de lame, effet martelé pour ajouter un charme subtil à vos tables. En acier inoxydable 18/10 finition polie. Compatibles lave-vaisselle. Vendus par douze.



Code	Description	Longueur	Qté
DE381	Couteau de table	235mm	12
DE383	Fourchette de table	200mm	12
DE385	Cuillère à dessert	182mm	12
DE386	Cuillère à café	145mm	12

Couverts Saphir 18/10 Olympia

Couverts en acier inoxydable 18/10 de haute qualité au design unique avec des extrémités effilées et une finition brillante. Résistants et compatibles lave-vaisselle. Vendus par douze.



Code	Description	Longueur	Qté
GC635	Couteau de table	233mm	12
GC637	Fourchette de table	210mm	12
GC640	Cuillère à dessert	184mm	12
GC642	Cuillère à thé	141mm	12

Couverts Henley 18/0 - Epaisseur 3,7mm Olympia

Couverts en acier inoxydable 18/0 parfaitement poli, au poids et à l'équilibre parfaits. Aspect moderne et tendance. Vendus par douze.



Code	Description	Longueur	Qté
C450	Couteau de table	227mm	12
C454	Couteau à dessert	212mm	12
C451	Fourchette de table	202mm	12
C455	Fourchette à dessert	182mm	12
C452	Cuillère à soupe	205mm	12
C456	Cuillère à dessert	188mm	12
C453	Cuillère à soupe ronde	182mm	12
C457	Cuillère à café (143mm)	143mm	12

Couverts Baguette 18/0 - Epaisseur 2,5mm Olympia

Modèle classique de couverts en acier inoxydable 18/0 hautement polis, pour une élégance intemporelle. Vendus par douze.



Code	Description	Longueur	Qté
D595	Couteau de table	230mm	12
D596	Couteau à dessert	205mm	12
D597	Fourchette de table	210mm	12
D598	Fourchette à dessert	182mm	12
D600	Cuillère à dessert	181mm	12
D601	Cuillère à soupe ronde	173mm	12
D602	Cuillère à café (135mm)	135mm	12
S388	*Echantillon (couteau, fourchette, cuillère)	-	-

*Dans le doute, commandez un kit d'échantillon (couteau + fourchette + cuillère à dessert).
Tous les couteaux sont micro-dentés.

Couverts Paganini 18/10 Olympia

Couverts en acier inoxydable 18/10 haute qualité, avec manche poli en forme de larme. Vendus par douze.



Code	Description	Longueur	Qté
GM451	Couteau de table	235mm	12
GM453	Fourchette de table	204mm	12
GM458	Cuillère à café (138mm)	138mm	12

Couverts Mayfair 18/0 - Epaisseur 3,0mm Olympia

En acier inoxydable 18/0 hautement poli, décoré d'un motif classique et élégant sur le manche. Vendus par douze.



Code	Description	Longueur	Qté
D505	Couteau de table	230mm	12
D506	Couteau à dessert	222mm	12
D507	Fourchette de table	199mm	12
D508	Fourchette à dessert	184mm	12
D509	Cuillère de service	200mm	12
D510	Cuillère à dessert	189mm	12
D511	Cuillère à soupe	179mm	12
D512	Cuillère à café (137mm)	137mm	12

Couverts Dubarry 18/0 - Epaisseur 2,5mm Olympia

En acier inoxydable 18/0 poli avec une bordure arrondie élégante. Vendus par douze.



Code	Description	Longueur	Qté
C138	Couteau de table (manche plein)	238mm	12
C140	Couteau à dessert (manche plein)	216mm	12
DL106	Couteau à viande	226mm	12
C139	Fourchette de table	202mm	12
C141	Fourchette à dessert	189mm	12
C142	Cuillère à soupe	195mm	12
C143	Cuillère à dessert	181mm	12
C145	Cuillère à thé (133mm)	133mm	12
CD095	Cuillère à café (111mm)	111mm	12
S384	*Echantillon (couteau, fourchette, cuillère 181mm)	-	-

Couverts Napoli 18/10 Olympia

Modèle élancé, géométrique en acier inoxydable 18/10 forgé et poli, finition hautement polie, pour une touche de modernité garantie à votre table. Vendus par douze.



Code	Description	Longueur	Qté
CB634	Couteau de table	233mm	12
CB635	Fourchette de table	204mm	12
CB639	Cuillère à dessert	163mm	12
CB640	Cuillère à café (150mm)	150mm	12

*Dans le doute, commandez un kit d'échantillon (couteau + fourchette + cuillère à dessert).
Tous les couteaux sont micro-dentés.

ART DE LA TABLE

RESTAURANT, BAR
ET HOTEL

MOBILIER

USAGE UNIQUE
ET ENTRETIEN

VÊTEMENTS
ET CHAUSSURES

CUISINE

MOBILIER DE CUISINE,
CHARIOTS ET ÉCHELLES

MATÉRIEL ÉLECTRIQUE
ET DE CUISSON

FROID

ART DE LA TABLE / COUVERTS

Couverts Bead 18/0 - Epaisseur 2,5mm Olympia

En acier inoxydable 18/0 poli avec une élégante bordure perlée. Vendus par douze.



Code	Description	Longueur	Qté
C125	Couteau de table (manche plein)	225mm	12
C127	Couteau à dessert (manche plein)	199mm	12
DL102	Couteau à viande	225mm	12
C126	Fourchette de table	199mm	12
C128	Fourchette à dessert	184mm	12
C132	Cuillère à soupe	206mm	12
C129	Cuillère à dessert	183mm	12
C131	Cuillère à soupe ronde	172mm	12
C130	Cuillère à thé	137mm	12
C218	Cuillère à café	120mm	12
S380	*Echantillon (couteau, fourchette, cuillère) -	-	-

Couverts Kings 18/0 - Epaisseur 2,2mm Olympia

Acier inoxydable 18/0 poli avec un élégant motif ancien sur le manche. Vendus par douze.



Code	Description	Longueur	Qté
D682	Couteau de table (manche plein)	242mm	12
DL103	Couteau à viande	238mm	12
D683	Fourchette de table	207mm	12
D684	Cuillère à soupe	202mm	12
D685	Couteau à dessert	223mm	12
D686	Fourchette à dessert	184mm	12
D687	Cuillère à dessert	178mm	12
D689	Cuillère à thé	137mm	12
D707	Cuillère à café	112mm	12

Couverts Torino 18/10 Olympia

Style contemporain distinctif avec un manche légèrement courbé qui épouse les contours de la main. En acier inoxydable 18/10 hautement poli, forgé, durable. Vendus par douze.



Code	Description	Longueur	Qté
CB642	Couteau de table	222mm	12
CB645	Couteau à dessert	198mm	12
CB643	Fourchette de table	206mm	12
CB646	Fourchette à dessert	179mm	12
CB647	Cuillère à dessert	178mm	12
CB652	*Echantillon (couteau, fourchette, cuillère)	-	-

Couverts Cyprium 18/0 Olympia

Invitez la particularité à votre table en vous démarquant avec ces couverts en inox couleur cuivre Olympia. La finition mate donne un aspect contemporain, tandis que la couleur ajoute une touche vintage. Compatibles lave-vaisselle. Vendus par douze.



Code	Description	Longueur	Qté
HC340	Couteau de table	233mm	12
HC341	Couteau à dessert	218mm	12
HC342	Fourchette de table	199mm	12
HC343	Fourchette à dessert	183mm	12
HC345	Cuillère à dessert	182mm	12
HC347	Cuillère à café (144mm)	144mm	12

*Dans le doute, commandez un kit d'échantillon (couteau + fourchette + cuillère à dessert).
Tous les couteaux sont micro-dentés.

Couverts Roma 18/10 Olympia

Lignes arrondies lisses avec manche en forme de lame pour apporter une touche d'élégance à n'importe quelle table. En acier inoxydable 18/10 forgé, durable, de finition hautement polie. Vendus par douze.



Code	Description	Longueur	Qté
CB626	Couteau de table	237mm	12
CB627	Fourchette de table	205mm	12
CB632	Cuillère à café (148mm)	148mm	12

Couverts Moderno 18/10 Amefa

Ce modèle apporte une touche fortement contemporaine avec sa forme jouant sur des codes masculins. Inox 18/10. Epaisseur : 2,5 mm.



Code	Description	Longueur	Qté
DM238	Couteau de table	225mm	12
DM239	Couteau à dessert	210mm	12
DM240	Fourchette de table	200mm	12
DM241	Fourchette à dessert	190mm	12
DM245	Cuillère de table	200mm	12
DM243	Cuillère à dessert	190mm	12
DM242	Cuillère à dessert	185mm	12
DM244	Cuillère à thé (135mm)	135mm	12
H010	Cuillère à café (110mm)	110mm	12
H006	Fourchette à gâteau	160mm	12

Couverts Monaco 18/0 - Epaisseur 2,2mm Olympia

En acier inoxydable 18/0 hautement poli décoré d'une ligne double sur le pourtour du manche. Vendus par douze.



Code	Description	Longueur	Qté
D060	Couteau de table	217mm	12
D059	Fourchette de table	187mm	12
D057	Cuillère à dessert	190mm	12
D056	Cuillère à café (130mm)	130mm	12
S390	*Echantillon (couteau, fourchette, cuillère)	-	-

Couverts Florence 18/10 Amefa

Simple, subtil et élégant sont les trois adjectifs qui résument parfaitement le style du couvert Florence. Inox 18/10. Epaisseur : 3mm.



Code	Description	Longueur	Qté
D032	Couteau de table	220mm	12
D089	Couteau à dessert	200mm	12
D033	Fourchette de table	200mm	12
D266	Fourchette à dessert	180mm	12
D034	Cuillère de table	200mm	12
D144	Cuillère à dessert	180mm	12
D154	Cuillère à thé	110mm	12
D152	Cuillère à café (112mm)	112mm	12
H034	Fourchette à gâteau	150mm	12

*Dans le doute, commandez un kit d'échantillon (couteau + fourchette + cuillère à dessert). Tous les couteaux sont micro-dentés.

ART DE LA TABLE

RESTAURANT, BAR ET HOTEL

MOBILIER

USAGE UNIQUE ET ENTRETIEN

VÊTEMENTS ET CHAUSSURES

CUISINE

MOBILIER DE CUISINE, CHARIOTS ET ÉCHELLES

MATÉRIEL ÉLECTRIQUE ET DE CUISSON

FROID

ART DE LA TABLE / COUVERTS

Couverts Amsterdam 18/0 Amefa

Couverts en acier inoxydable poli 18/0 sans motif. Robustes et élégamment minimalistes. Vendus par douze.



Code	Description	Longueur	Qté
DM223	Couteau de table	201mm	12
DM224	Couteau à dessert	190mm	12
DM225	Fourchette de table	191mm	12
DM226	Fourchette à dessert	173mm	12
DM229	Cuillère de table	193mm	12
DM227	Cuillère à dessert	172mm	12
DM228	Cuillère à thé	136mm	12
D248	Cuillère à café (128mm)	128mm	12

Couverts 0900 18/0 Amefa

Ligne classique de couverts en acier inoxydable 18/0.



Code	Description	Longueur	Qté
H073	Couteau de table	230mm	12
H076	Couteau à dessert	210mm	12
H074	Fourchette de table	210mm	12
H077	Fourchette à dessert	180mm	12
H075	Cuillère de table	210mm	12
H078	Cuillère à dessert	180mm	12
H081	Cuillère à café (113mm)	140mm	12
H079	Cuillère à thé	110mm	12
H080	Fourchette à gâteau	140mm	12

Couverts Baguette 18/0 Amefa

Couverts parfaitement équilibrés pour une bonne préhension. Design simple et classique. Finition miroir poli pour un rendu lisse et élégant. Faciles à nettoyer. Epaisseur : 2,5 mm.



Code	Description	Longueur	Qté
FB526	Fourchette de table	210mm	12
FB527	Cuillère de table	210mm	12
FB528	Cuillère à café	140mm	12
FB529	Couteau de table	211mm	12
FB531	Cuillère à dessert	180mm	12
FB532	Couteau à dessert	210mm	12
FB533	Fourchette à poisson	185mm	12
FB534	Couteau à poisson	205mm	12
FB535	Cuillère à moka	125mm	12
FB536	Fourchette à huitres	130mm	12

Couverts Vieux Paris 18/0 Amefa

Couverts parfaitement équilibrés pour une sensation premium. Design classique indémodable avec finition satinée pour un style lisse et élégant. Epaisseur : 3 mm.



Code	Description	Longueur	Qté
FB537	Fourchette de table	207mm	12
FB538	Cuillère de table	213mm	12
FB539	Cuillère à café	146mm	12
FB540	Couteau de table	241mm	12
FB541	Fourchette à dessert	180mm	12
FB542	Cuillère à dessert	185mm	12
FB543	Couteau à dessert	215mm	12
FB544	Fourchette à poisson	180mm	12
FB545	Couteau à poisson	207mm	12
FB546	Cuillère à moka	114mm	12

Couverts Élégance 18/10 Amefa

Acier inoxydable 18/10 poli au design très élégant et gracieux en forme de larme. Vendus par 12.



Code	Description	Longueur	Qté
DM230	Couteau de table	215mm	12
DM231	Couteau à dessert	205mm	12
DM232	Fourchette de table	190mm	12
DM233	Fourchette à dessert	170mm	12
DM237	Cuillère de table	195mm	12
DM235	Cuillère à dessert	175mm	12
DM236	Cuillère à thé	140mm	12
H088	Cuillère à café (120mm)	120mm	12
H089	Fourchette à gâteau	150mm	12

Couverts Bilbao 18/0 - Epaisseur 2,5mm Comas

En acier inoxydable poli 18/0, un design classique et élégant. Vendus par douze.

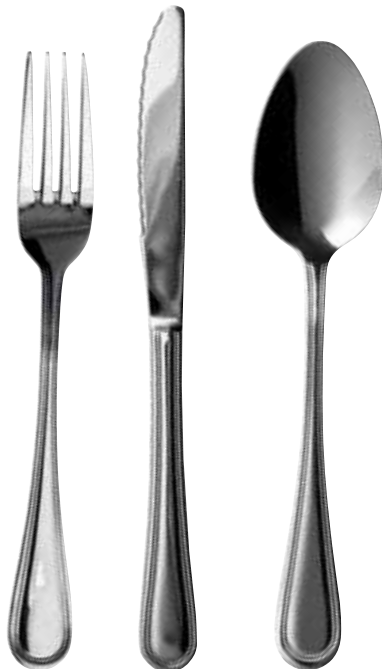

Code	Description	Longueur	Qté
DS069	Couteau de table	220mm	12
DS071	Fourchette de table	210mm	12
DS070	Cuillère de table	210mm	12

Couverts Granada 18/0 - Epaisseur 2,5mm Comas

En acier inoxydable poli 18/0, un style intemporel et un design classique. Vendus par douze.



Code	Description	Longueur	Qté
DS060	Couteau de table	230mm	12
DS062	Fourchette de table	210mm	12
DS061	Cuillère de table	210mm	12

Couverts Madrid 18/0 - Epaisseur 3mm Comas

En acier inoxydable poli 18/0, au design élégant. Vendus par douze.



Code	Description	Longueur	Qté
DS040	Couteau à steak	220mm	12
DS041	Couteau de table	230mm	12
DS044	Couteau à dessert	210mm	12
DS043	Fourchette de table	200mm	12
DS046	Fourchette à dessert	200mm	12
DS042	Cuillère de table	200mm	12
DS045	Cuillère à dessert	180mm	12
DS050	Cuillère à café (140mm)	140mm	12

ART DE LA TABLE

RESTAURANT, BAR ET HOTEL

MOBILIER

USAGE UNIQUE ET ENTRETEN

VÊTEMENTS ET CHAUSSURES

CUISINE

MOBILIER DE CUISINE, CHARIOTS ET ÉCHELLES

MATÉRIEL ÉLECTRIQUE ET DE CUISSON

FROID

ART DE LA TABLE / COUVERTS

Couverts Satin 18/0 - Epaisseur 3mm Comas

Acier inoxydable 18/0 massif satiné avec manche moderne et ergonomique.



Code	Description	Longueur	Qté
CS519	Couteau à steak	224mm	6
DY400	Couteau de table	221mm	12
DY401	Cuillère de table	200mm	12
DY402	Fourchette de table	200mm	12
DY403	Couteau à dessert	202mm	12
DY404	Cuillère à dessert	183mm	12
DY405	Fourchette à dessert	183mm	12
DY406	Fourchette à gâteau	140mm	12
DY407	Cuillère à café	140mm	12
DY408	Cuillère à moka	110mm	12

Couverts Nice 18/0 - Epaisseur 4mm Comas

En acier inoxydable poli 18/0, un design contemporain et résistant. Vendus par douze.



Code	Description	Longueur	Qté
DS001	Couteau de table	230mm	12
DS004	Couteau à dessert	190mm	12
DS003	Fourchette de table	210mm	12
DS006	Fourchette à dessert	180mm	12
DS002	Cuillère de table	210mm	12
DS005	Cuillère à dessert	180mm	12
DS011	Cuillère à moka (100mm)	100mm	12
DS010	Cuillère à café (150mm)	150mm	12
DS009	Fourchette à gâteau	150mm	12
DS007	Couteau à pizza	210mm	12
DS008	Fourchette à pizza	210mm	12

Couverts Hotel 18/0 - Epaisseur 1,5mm Comas

En acier inoxydable poli 18/0, un design contemporain. Vendus par douze.



Code	Description	Longueur	Qté
DC214	Couteau à steak	230mm	12
DC215	Couteau de table	220mm	12
DC226	Couteau à dessert	190mm	12
DC225	Fourchette de table	200mm	12
DC228	Fourchette à dessert	180mm	12
DC224	Cuillère de table	210mm	12
DC227	Cuillère à dessert	190mm	12
DC221	Cuillère à moka (110mm)	110mm	12
DC220	Cuillère à café (140mm)	140mm	12
DC222	Cuillère à mazagran	210mm	12
DC219	Fourchette à gâteau	150mm	12

Couverts Cuba 18/0 - Epaisseur 3mm Comas

En acier inoxydable poli 18/0, un design moderne et rafraîchissant. Vendus par douze.

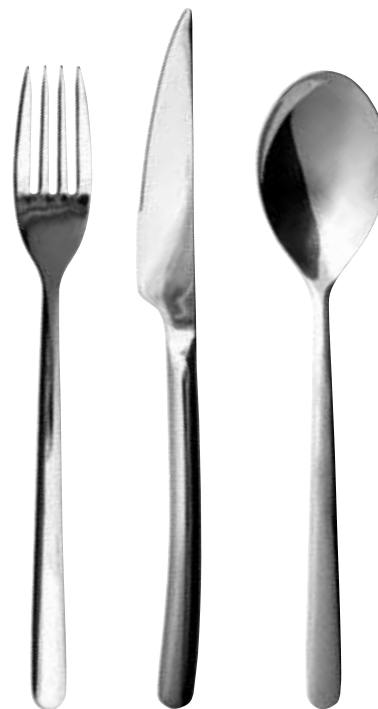

Code	Description	Longueur	Qté
DR880	Couteau de table	230mm	12
DR883	Couteau à dessert	210mm	12
DR882	Fourchette de table	200mm	12
DR885	Fourchette à dessert	180mm	12
DR881	Cuillère de table	200mm	12
DR884	Cuillère à dessert	180mm	12
DR889	Cuillère à moka (115mm)	110mm	12
DR888	Cuillère à café (134mm)	140mm	12
DR887	Fourchette à gâteau	140mm	12

Couverts Manhattan Utopia

Combinant une finition hautement polie avec un profil élégant et élané, la gamme Manhattan offre un style traditionnel mais vraiment sublime qui mettra en valeur n'importe quelle table. Fabriqués en acier inoxydable 18/0, ces couverts peuvent également être utilisés avec des systèmes magnétiques pour le tri des couverts.

NOUVEAU



Code	Description	Longueur	Qté
DY354	Couteau de table	222mm	12
DY355	Fourchette de table	201mm	12
DY356	Couteau à dessert	211mm	12
DY357	Fourchette à dessert	185mm	12
DY358	Cuillère à dessert	183mm	12
DY359	Cuillère à thé	132mm	12

Couverts Stresa 18/10 Pintinox

Gamme de couverts de fabrication italienne avec une finition hautement polie et une forme douce et incurvée pour mettre en valeur la table. Forgés à partir d'acier inoxydable 18/10 solide pour plus de durabilité. Vendus par douze.

NOUVEAU



Code	Description	Longueur	Qté
GM393	Couteau de table	222mm	12
GM396	Couteau à dessert	195mm	12
GM392	Fourchette de table	196mm	12
GM395	Fourchette à dessert	177mm	12
GM399	Fourchette à gâteaux	151mm	12
GM391	Cuillère de table	196mm	12
GM394	Cuillère à dessert	178mm	12
GM397	Cuillère à café	141mm	12
GM398	Cuillère à café	115mm	12

Couverts Oxford 18/10 Amefa

Couverts délicatement incurvés en acier inoxydable poli 18/10 avec un design intemporel. Vendus par 12.

NOUVEAU



Code	Description	Longueur	Qté
DM246	Couteau de table	225mm	12
DM910	Couteau à dessert	211mm	12
DM911	Fourchette de table	203mm	12
DM912	Fourchette à dessert	186mm	12
DM916	Cuillère de table	203mm	12
DM914	Cuillère à dessert	187mm	12
DM913	Cuillère à soupe	168mm	12
DM915	Cuillère à thé	133mm	12

Couverts Munich Comas

Un design qui réunit styles avant-gardistes et lignes classiques dans un ensemble polyvalent. Les extrémités arrondies des couteaux et les lignes presque droites des cuillères sont autant de détails qui s'ajoutent à une collection unique. Les manches s'élargissent très subtilement, créant une silhouette à fort caractère.

NOUVEAU



Code	Description	Longueur	Qté
CH911	Cuillère à thé 150mm	150mm	12
CH910	Fourchette à gâteau 153mm	153mm	12
CH909	Fourchette à dessert 186mm	186mm	12
CH908	Cuillère à dessert 182mm	182mm	12
CH907	Couteau à dessert 209mm	209mm	12
CH906	Fourchette de table 209mm	209mm	12
CH905	Cuillère de table 210mm	210mm	12
CH904	Couteau de table 235mm	235mm	12
CH912	Cuillère à café/moka 115mm	115mm	12

ART DE LA TABLE

RESTAURANT, BAR ET HOTEL

MOBILIER

USAGE UNIQUE ET ENTRETIEN

VÊTEMENTS ET CHAUSSURES

CUISINE

MOBILIER DE CUISINE, CHARIOTS ET ÉCHELLES

MATÉRIEL ÉLECTRIQUE ET DE CUISSON

FROID

ART DE LA TABLE / COUVERTS

Couteau à steak Jumbo Tramontina



Code	Description	Qté
GE994	Couteau Jumbo I 250mm	4

Couteau à viande / pizza Olympia

Couteau denté hautement poli élégant. Fabriqué en une seule pièce. Lavable au lave-vaisselle.



Code	Description	Qté
C161	235mm	12

Couteaux à steak arrondis Olympia

Couteaux à lame dentée en acier inoxydable 18/0 poli. Choix de manches en bois marron avec rivets en laiton ou de manches noirs lavables au lave-vaisselle.



Code	Description	Qté
CS716	Couteau noir Pointe arrondie (215mm)	12
CS717	Couteau marron Pointe arrondie (215mm)	12

Couverts à steak ACR Negro Comas

Couverts à steak avec manche noir de haute qualité et acier inoxydable; couteau à lame micro dentée.



Code	Description	Qté
DY412	Fourchette I 210mm	6
DY411	Couteau I 225mm	6

Couteau à steak Nicolas Comas

Le couteau à steak Nicolas Comas possède une lame micro dentée et manche en bois de haute qualité. Non compatible lave-vaisselle.



Code	Description	Qté
DY409	230mm	6

Couteau à steak Chuletero Tramontina

En acier inoxydable de haute qualité et doté d'une forme ergonomique et d'une lame crantée de 10cm, il offre une prise en main sûre et agréable pour un tranchant efficace et durable.



Code	Description	Qté
GE992	Couteau Chuletero I 229mm	6

Cuillère à glace / cocktail Olympia

Modèle en acier inoxydable 18/0 hautement poli avec bords lisses arrondis. Vendus par douze.



Code	Description	Qté
GF619	Cuillère à glace (193mm)	12

Couteau à steak Angus Abert

Couteau à steak classique avec une touche moderne et contemporaine. Lame en acier inoxydable et manche lisse incurvé à rivets. Compatible lave-vaisselle.



Code	Description	Qté
GC651	230mm	12

Couteau à steak Perfect

En acier inoxydable poli 18/0 avec manche ergonomique. Vendus par douze.



Code	Description	Qté
CS518	Couteau à steak 224mm	12

Couteaux et fourchettes à steak Olympia

Couteaux à lame dentée et fourchettes en acier inoxydable 18/0 poli. Manches en bois marron avec rivets en laiton ou manches noirs. Ces produits doivent être nettoyés dans de l'eau chaude savonneuse puis séchés immédiatement. Lave-vaisselle non recommandé.



Code	Description	Qté
C135	Fourchette à manche noir 200mm	12
C134	Couteau à manche noir 215mm	12
C137	Fourchette à manche en bois 200mm	12
C136	Couteau manche en bois 215mm	12

Couverts Steak



Code	Description	Qté
H002	Fourchette à steak 196mm	12
H003	Couteau à steak 217mm	12

Couteau à steak Montblanc Comas

Couteau à steak Montblanc Comas avec manche en bois de haute qualité et lame lisse en acier inoxydable.



Code	Description	Qté
DY410	230mm	6

Couverts Classic Lacasa 18/0 Comas

En acier inoxydable poli 18/0, un design classique et élégant. Vendus par douze. Epaisseur 1,5mm



Code	Description	Qté
DC212	Cuillère à café (140mm)	12

Cuillère à tapas Olympia

Cuillère en acier inoxydable, idéale pour les buffets et tapas. Manche recourbé pour la stabilité et la facilité de prise en main.



Code	Description	Qté
CN765	141mm	12

Couteau à steak Virgule Amefa

Couteau à lame dentée en acier inoxydable poli avec un élégant manche recourbé à rivets. Vendus par 12.



Code	Description	Qté
DM247	Manche noir 230mm	12

Couteau à steak Amefa

Lame crantée avec une forme élégante très caractéristique. Couteaux vendus par douze. Lavables au lave-vaisselle.



Code	Description	Qté
DM249	225mm	12

Couverts Frances Lacasa 18/0 Comas

En acier inoxydable poli 18/0, un style intemporel et un design classique. Complément de la ligne de couverts Granada. Vendus par douze. Epaisseur 1,5mm



Code	Description	Longueur	Qté
DS066	Fourchette à gâteau	140mm	12
DS067	Cuillère à café	140mm	12

Couteaux à steak Jumbo Olympia

Prise en main confortable, lame résistante. Lavables au lave-vaisselle. Lame 115mm.



Code	Description	Qté
GG818	Manche ABS (250mm)	12
GG819	Manche bois de rose (250mm)	12

Couteau à steak Churrasco Comas



Code	Description	Qté
DY413	250mm	6

Couteau à steak Sutil Comas

En acier inoxydable poli 18/0 avec manche ergonomique. Vendus par six.



Code	Description	Longueur	Qté
CR815	Couteau à steak	230mm	6

Couteau à steak Satin

Acier inoxydable 18/0 massif avec manche moderne et ergonomique.



Code	Description	Longueur	Qté
CS519	Couteau à steak	224mm	6

Couteau à steak Country Deglon

Couteau à steak professionnel Deglon avec lame en acier inoxydable et manche noir. Lavable au lave-vaisselle.



Code	Description	Qté
GG070	250mm	12

Ensemble de couverts Olympia

Une de nos meilleures ventes de couverts avec le bac de rangement. 5x12 de chaque.



Code	Description	Qté
S274	240 couverts Kelso et 1 bac à couverts	240

Panier à couverts carré Olympia

Fabriqués en plastique. Dimensions (en mm) : 140(H) x 110(L) x 110(P).



Code	Description
P175	Carré

Bac à couverts en plastique Aps

Bac en plastique empilable, lavable au lave-vaisselle, dimension GN 1/1. 100(H) x 530(L) x 325(P).



Code	Description
CB675	6 compartiments

Supports de paniers à couverts Olympia

Supports en acier inoxydable avec une façade inclinée pour un accès facile. Convient pour les paniers à couverts ronds en plastique ou en métal (vendus séparément).



Code	Description
CF386	4 emplacements Dimensions (mm): 210 (H) x 255 (L) x 300 (P).
CF387	6 emplacements Dimensions (mm): 210 (H) x 375 (L) x 300 (P).

Couteau à fromage Coltello Abert

Couteau à fromage en acier inoxydable haute qualité, lavable au lave-vaisselle.



Code	Description	Qté
DP898	Couteau à fromage 220mm	12

Bac à couverts en plastique Olympia Kristallon

De taille Gastronomique 1/1 empilable, solide et facile à nettoyer avec quatre grands compartiments.



Spécification
J850 Dimensions (mm): 100(H) x 530(L) x 325(P).

Code	Description
J850	4 compartiments

Egouttoir à couverts Vogue

Acier inoxydable. Idéal pour ranger les couverts humides ou secs. 120(Ø) x 130(H)mm.



Code	Description
DP021	Rond

Bac à couverts en plastique empilable Araven

Bac à couverts empilable dimension GN 1/1 couleur gris granite. 100(H) x 530(L) x 325(P).



Code	Description
J284	4 compartiments

Supports de paniers à couverts Olympia

Supports en acier inoxydable avec une façade inclinée pour un accès facile. Disponibles avec des compartiments en plastique ou en métal (éléments supplémentaires vendus séparément).



Code	Description
1 S556	4 trous + compartiments métalliques.
2 S558	6 trous + 6 compartiments métalliques.
3 L443	Bac rond inox
4 P176	Bac rond plastique

Couteau à beurre Lotus Comas

Couteau à beurre au design élégant. Fabriqué en acier inoxydable 420.



NOUVEAU

Code	Description	Qté
CH918	Couteau à beurre 180mm	12

Baguettes en mélamine Olympia

En mélamine. 270(L)mm.



Code	Description	Qté
C966	Baguettes (paire)	10

Casier Versa Cambro

Gris moucheté. 110(H) x 130(L) x 305(P)mm.



Code	Description
T428	Casier supplémentaire

Bac à couverts Olympia

Bac à couverts en acier inoxydable avec un pourtour à angles droits pour un accès facile.



Spécification
DM274 Dimensions (mm): 415(H) x 255(L) x 105(P).

Code	Description
DM274	4 compartiments

Panier à couverts en plastique Olympia Kristallon

Panier à couverts en plastique à 8 compartiments. Idéal pour le lave-vaisselle. 130(H) x 425(L) x 210(P)mm.



Code	Description
P174	8 compartiments

Paniers à couverts en rotin polypropylène Aps

Bacs à couverts en rotin polypropylène. Lavables à l'eau tiède. CF300; 155(H) x 125(Ø)mm, CF301; 50(H) x 270(L) x 100(P)mm.



Code	Description
CF300	Rond
CF301	Rectangulaire

ART DE LA TABLE

RESTAURANT, BAR ET HOTEL

MOBILIER

USAGE UNIQUE ET ENTRETIEN

VÊTEMENTS ET CHAUSSURES

CUISINE

MOBILIER DE CUISINE, CHARIOTS ET ÉCHELLES

MATÉRIEL ÉLECTRIQUE ET DE CUISSON

FROID

ART DE LA TABLE / VAISSELLE

Apportez un look rétro à la présentation de vos plats avec cette gamme de vaisselle en acier émaillé bleu et blanc. Collection élégante et résistante, pouvant prendre quelques chocs qui, au fil du temps, lui apporteront encore plus de caractère. Compatible four et lave-vaisselle.

Acier émaillé **OLYMPIA**



Mug

Mug à soupe



Code	Description	Qté
GM516	Blanc 350ml	6
DC394	Bleu 350ml	6

Code	Description	Qté
DC396	Vert 350ml	6
DC397	Gris 350ml	6

Code	Description	Qté
DC398	670ml	6

Gobelet

Pot à sauce

Bol et saladier



Code	Description	Qté
GM515	Blanc et bleu 310ml	6
DC393	Gris et noir 310ml	6

Code	Description	Qté
DC383	Blanc et bleu 114ml	6
DC387	Gris et noir 114ml	6

Code	Description	Qté
1 GM514	155(Ø) x 60(H)mm	6
2 DC389	155(Ø) x 75(H)mm	6

Assiette creuse

Assiettes plates

Plats de service rectangulaires



Code	Description	Qté
GM513	245mm(Ø)	6

Code	Description	Qté
GM512	245mm(Ø)	6
DC388	300mm(Ø)	6

Code	Description	Qté
GM511	50(H) x 135(L) x 180(P)mm	6
GM510	55(H) x 190(L) x 280(P)mm	6

Gamme de porcelaine d'excellent rapport qualité/prix Athena Hotelware. Résistants, fonctionnels et pratiques, ces articles de vaisselle classique sont idéaux, entre autres, pour les pubs, les cantines et les bistros.

- Bords roulés résistant aux éclats.
- Vernis durable entièrement vitrifié.
- Compatible four, micro-ondes et lave-vaisselle.
- Garantie à vie contre les ébréchures



OLYMPIA ATHENA

Assiettes à bord large



Code	Description	Qté
CC206	165mm	12
CC207	203mm	12
CC208	228mm	12
CC209	254mm	12
CC210	280mm	6

Assiettes à bord étroit



Code	Description	Qté
CF360	165mm	12
CF362	205mm	12
CF363	226mm	12
CF364	250 mm	12
CF365	280 mm	6

Assiettes creuses ovales



Code	Description	Qté
CC211	254x 178mm	12
CC212	305x 242mm	6

Assiette à soupe / pâtes



Code	Description	Qté
CC214	228mm	6

Bol à céréales



Code	Description	Qté
CC213	153(0)mm	12

Bol à soupe empilable



Code	Description	Qté
CF369	290ml	12

Tasse empilable et soucoupe



Code	Description	Qté
CC200	Tasse 200ml	24
CC202	Soucoupe 145mm	24

Tasses à cappuccino et soucoupe



Code	Description	Qté
CC201	Tasse 228ml	24
GG870	Tasse 285ml	12
CC202	Soucoupe 145mm	24

Mug



Code	Description	Qté
GK811	285ml	12
GK812	397ml	12

Théière / cafetière

Théière / cafetière pour deux tasses.



Code	Description	Qté
CC204	Théière 430ml (2 tasses)	4

Tasse Mug



Code	Description	Qté
CC203	280ml	12

Pot à lait



Code	Description	Qté
CF370	170 ml.	4

Salière et poivrière



Code	Description	Qté
CC215	Sel 50mm	12
CC216	Poivre 50mm	12

ART DE LA TABLE

RESTAURANT, BAR
ET HOTEL

MOBILIER

USAGE UNIQUE
ET ENTRETIEN

VÊTEMENTS
ET CHAUSSURES

CUISINE

MOBILIER DE CUISINE,
CHARIOTS ET ÉCHELLES

MATÉRIEL ÉLECTRIQUE
ET DE CUISSON

FROID

ART DE LA TABLE / VAISSELLE

**OLYMPIA
KILN**



La gamme Kiln se caractérise par ses couleurs ocres et ses formes naturelles inspirées de la vaisselle artisanale. Le charme artisanal de cette collection provient de son vernis brillant qui apporte à chaque pièce une finition unique identique à du fait main. Mélangez les couleurs naturelles sable, océan, écorce, mousse et gris fumée pour une présentation de vos aliments vraiment unique qui invite la nature à votre table.



Tasses à espresso 85ml et soucoupes



Tasses 85ml

Code	Description	Qté
FB986	Craie	6
GP328	Sable	6
GP344	Océan	6
HC388	Gris	6
GP360	Ecorce	6
GP476	Mousse	6

Soucoupes 115mm

Code	Description	Qté
FB987	Craie	6
GP329	Sable	6
GP345	Océan	6
HC389	Gris	6
GP361	Ecorce	6
GP477	Mousse	6

Tasses 230ml et soucoupes



Tasses 230ml

Code	Description	Qté
GP330	Sable	6
GP346	Océan	6
GP362	Ecorce	6
GP478	Mousse	6
HC390	Gris	6
FB988	Craie	6

Soucoupes 140mm

Code	Description	Qté
GP331	Sable	6
GP347	Océan	6
GP363	Ecorce	6
GP479	Mousse	6
HC391	Gris	6
FB989	Craie	6

Tasses 340ml et soucoupes



Tasses 340ml

Code	Description	Qté
FB990	Craie	6
GP332	Sable	6
GP348	Océan	6
GP364	Ecorce	6
HC392	Gris	6
GP480	Mousse	6

Soucoupes 160mm

Code	Description	Qté
FB991	Craie	6
GP333	Sable	6
GP349	Océan	6
GP365	Ecorce	6
HC393	Gris	6
GP481	Mousse	6

Mugs 340ml



340ml

Code	Description	Qté
FB992	Craie	6
GP334	Sable	6
GP350	Océan	6

Code	Description	Qté
HC394	Gris	6
GP482	Mousse	6

Bois



70ml

Code	Description	Qté
FB994	Craie	12
GP336	Sable	12
GP352	Océan	12
HC382	Gris	12
GP484	Mousse	12

Pots a sauce



50ml

Code	Description	Qté
FB977	Craie	12
CP956	Sable	12
CP957	Océan	12
HC378	Gris	12
CP959	Mousse	12

Bols ronds



140mm (Ø) - 635ml

Code	Description	Qté
GP460	Sable	6
GP463	Océan	6
GP469	Mousse	6
HC379	Gris	6
FB995	Craie	6

Bols



165mm (Ø) - 425ml

Code	Description	Qté
FB996	Craie	6
GP461	Sable	6
GP464	Océan	6
HC380	Gris	6
GP470	Mousse	6

215mm (Ø) - 1022ml

Code	Description	Qté
GP323	Sable	4
GP339	Océan	4
HC381	Gris	4
GP471	Mousse	4

Assiettes creuses



178mm (Ø)

Code	Description	Qté
FA025	Sable	6
FA026	Océan	6
FA027	Gris	6
FA029	Mousse	6
FB980	Craie	6

230mm (Ø)

Code	Description	Qté
SA284	Sable	6
SA282	Océan	6
SA283	Mousse	6
HC387	Gris	6
FB999	Craie	6

280mm (Ø)

Code	Description	Qté
GP462	Sable	4
GP465	Océan	4
GP475	Mousse	4
HC386	Gris	4
FB997	Craie	4

Assiettes



165mm

Code	Description	Qté
GP325	Sable	6
GP341	Océan	6
GP472	Mousse	6
FB983	Craie	6
HC383	Gris	6

230mm

Code	Description	Qté
GP326	Sable	6
GP342	Océan	6
GP473	Mousse	6
FB984	Craie	6
HC384	Gris	6

280mm

Code	Description	Qté
GP327	Sable	6
GP343	Océan	6
GP474	Mousse	6
FB985	Craie	6

Plats



295(L) x 140(P)mm

Code	Description	Qté
CP170	Sable	4
CP171	Océan	4
CP173	Mousse	4
HC376	Gris	4
FB974	Craie	4

335(L) x 178(P)mm

Code	Description	Qté
CP949	Sable	4
CP951	Océan	4
CP955	Mousse	4
HC377	Gris	4

ART DE LA TABLE

RESTAURANT, BAR
ET HOTEL

MOBILIER

USAGE UNIQUE
ET ENTRETIEN

VÊTEMENTS
ET CHAUSSURES

CUISINE

MOBILIER DE CUISINE,
CHARIOTS ET ÉCHELLES

MATÉRIEL ÉLECTRIQUE
ET DE CUISSON

FROID

ART DE LA TABLE / VAISSELLE

Pot à lait Olympia
96ml.



Code	Description	Qté
FB978	Craie	6

Assiette à pâtes Olympia
250mm.



NOUVELLE
COULEUR

Code	Description	Qté
DC305	Océan	4
DC307	Mousse	4



Pastel

OLYMPIA

Illuminez vos tables avec la gamme pastel d'Olympia. Cette collection est en porcelaine durable recouverte d'un vernis mat. Idéale pour un usage quotidien dans les pubs et les cafés.

Mugs



320ml

Code	Description	Qté
CS040	Jaune	6
CS041	Gris	6

Code	Description	Qté
CS043	Rouge	6
CS044	Vert	6

Birch

OLYMPIA Birch



Bénéficiant d'un vernis brillant, cette collection en porcelaine au ton naturel est conçue pour ajouter une touche de caractère à vos plats. Légèrement colorée pour compléter toute création culinaire que vous concevez, Birch est idéale pour les restaurants, bars et cafés populaires proposant un menu varié.

Bol



Code	Description	Qté
DR785	150mm (Ø) 460ml	6



Saladier



Code	Description	Qté
DR784	205mm (Ø)	6

Assiettes plates



Code	Description	Qté
DR782	205mm (Ø)	6
DR783	270mm (Ø)	6



Stonecast

Les formes et les couleurs naturelles de la gamme Stonecast créent la toile de fond parfaite pour les aliments frais. Articles disponibles sous 5 à 7 jours. Passe au four, au micro-ondes et au lave-vaisselle.

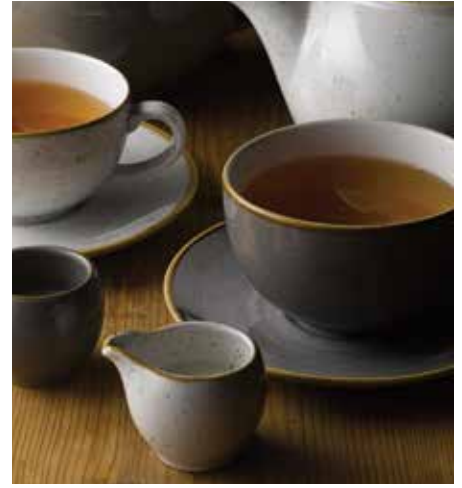

Tasse à cappuccino et soucoupe



Code	Description	Qté
DK513	Tasse bleu pâle 354ml	12
DK565	Tasse grise 354ml	12
DK515	Soucoupe bleu pâle 185mm	12
DK567	Soucoupe grise 185mm	12

Ramequin



Code	Description	Qté
DS495	Ramequin Barley blanc 70mm	24

Assiette ronde



Code	Description	Qté
DK500	Bleu pâle 260(Ø)mm	12
DK501	Bleu pâle 200(Ø)mm	12
DK553	Grise 260(Ø)mm	12
DF765	Bleue 260(Ø)mm	12

Bol à soupe



Code	Description	Qté
HC827	Bleu pâle 63(H) x 132(Ø)mm	12
HC833	Gris 63(H) x 132(Ø)mm	12

Plat à four



Code	Description	Qté
DY203	Plat à four Barley blanc 160 x 530mm	2

Assiette coupe ronde



Code	Description	Qté
DF777	Bleue 184(Ø)mm	12
DK503	Bleu pâle 315(Ø)mm	6

Mug



Code	Description	Qté
DY883	Mug Bleu 340ml	12
DA902	Mug Bleu pâle 340ml	12

Bol et pot à sauce



Code	Description	Qté
DK512	Bol Bleu pâle 121(Ø)mm 354ml	12
DK517	Pot à sauce Bleu pâle 255(Ø)mm 88ml	12

Bol triangulaire



Code	Description	Qté
DF780	Bol triangulaire bleu 152mm	12
CY963	Bol triangulaire gris 153mm	12

ART DE LA TABLE

RESTAURANT, BAR ET HOTEL

MOBILIER

USAGE UNIQUE ET ENTRETIEN

VÊTEMENTS ET CHAUSSURES

CUISINE

MOBILIER DE CUISINE, CHAÎRIOTS ET ÉCHELLES

MATÉRIEL ÉLECTRIQUE ET DE CUISSON

FROID

Vaisselle blanche ordinaire Churchill

D'une élégance discrète et classique, cette gamme est fabriquée spécialement pour résister aux rigueurs de l'industrie de la restauration. Chaque pièce est ultra émaillée, cuite à une haute température pendant plus de deux jours pour garantir robustesse et durabilité. Les côtés et les bords résistent aux éclats et le pied est verni pour éviter les rayures et les marques métalliques, tout en étant plus hygiénique. Gamme compatible lave-vaisselle et micro-ondes. Garantie de 5 ans contre les ébréchures.

Mug Latte



Code	Description	Qté
W002	Mug Latte 340ml	12
W003	Mug Latte 440ml	6

Bol à céréales



Code	Description	Qté
P277	Bol à céréales 150(Ø)mm 161ml	24

Assiette classique



Code	Description	Qté
P600	Assiette classique 165(Ø)mm	24
P601	Assiette classique 202(Ø)mm	24
P602	Assiette classique 230(Ø)mm	24
P603	Assiette classique 254(Ø)mm	24
P604	Assiette classique 280(Ø)mm	12
P605	Assiette classique 310(Ø)mm	12

Tasses à thé et soucoupe



Code	Description	Qté
P740	Tasse à thé Maple 200ml	24
P734	Soucoupe Maple 150mm	24
P271	Tasse à thé Nova 213 ml	24
P272	Soucoupe Nova/Sandringham 137mm	24

Tasses à cappuccino et soucoupe



Code	Description	Qté
P882	Tasse à cappuccino 227ml	24
P883	Tasse à cappuccino 340ml	24
P884	Soucoupe à cappuccino 160mm	24

Bol à soupe



Code	Description	Qté
P743	Bol à soupe 398ml	24
P369	Bol à soupe 280ml 110mm (Ø)	24
P416	Bol 540ml 130mm (Ø)	6

Assiette/plat ovale



Code	Description	Qté
P292	Assiette/plat ovale 305mm	12

Mug



Code	Description	Qté
P847	Mug Elegant 284ml	24
P741	Mug Windsor 284ml	36

Assiette oblongue



Code	Description	Qté
W841	Assiette oblongue 295 x 150mm	12

Assiette Nova



Code	Description	Qté
P279	Assiette Nova 152mm	24
P274	Assiette Nova 203mm	24
P275	Assiette Nova 230mm	24
P276	Assiette Nova 254mm	24

Assiette carrée



Code	Description	Qté
W842	Assiette carrée 170mm	12
W890	Assiette carrée 215mm	24
W889	Assiette carrée 252mm	12

Ramequin



Code	Description	Qté
DK657	Plat à soufflé 100mm / 340ml	12
P773	Ramequin 70mm 90ml	24
P774	Ramequin 89mm 170ml	24

Bol Snack Attack



Code	Description	Qté
CC427	Bol 440 ml	6

Assiette avec rebord



Code	Description	Qté
FC165	Assiette Blanche 260mm	6
FC166	Assiette Blanche 210mm	6

Assiette triangulaire Lotus



Code	Description	Qté
CF644	Assiette 266mm	12

Assiette à pâtes Evolve



Code	Description	Qté
U712	Grande assiette à pâtes 248mm	12

Assiette creuse Profile



Code	Description	Qté
DA737	Assiette 255(Ø)mm	12



CHURCHILL

NOUVEAU

Counter-Serve Churchill

Une collection primée d'articles Counter-Serve, conçue pour améliorer l'apparence des présentations de comptoir chauds et froids. Toutes les pièces, à l'exception du CF770, sont empilables pour un rangement facile et toutes vont au congélateur, au four, au micro-ondes et au lave-vaisselle.



Code	Description	Qté
CA950	Bac 2L GN 1/6 180 x 194mm	4
CA948	Plat de cuisson 1L 120 x 250mm	4
CA951	Plat de cuisson 2L 250x250mm	6
CE034	Plat de cuisson 3L GN 2/4 530 x 160 mm	2
CA949	Plat de cuisson 4L 380 x 250 mm	4
CE033	Plat de cuisson 6L GN 1/1 533 x 330mm	2
DN501	Grand bac rectangulaire 340 x 200mm	2



ART DE LA TABLE

RESTAURANT, BAR
ET HOTEL

MOBILIER

USAGE UNIQUE
ET ENTRETIEN

VÊTEMENTS
ET CHAUSSURES

CUISINE

MOBILIER DE CUISINE,
CHARIOTS ET ÉCHELLES

MATÉRIEL ÉLECTRIQUE
ET DE CUISSON

FROID

ART DE LA TABLE / VAISSELLE

Chia

OLYMPIA
Chia



Avec ses bords irréguliers uniques, la collection en porcelaine Chia possède un charme artisanal. Subtilement colorée, chaque pièce ajoute une touche minimaliste à la fois simple et élégante à vos tables. Dotée d'un bord blanc encadrant parfaitement vos plats, cette collection est le moyen sobre de donner vie à vos plats.



Bols et saladiers



Bol 455ml | 58(H) x 155(Ø)mm

Code	Description	Qté
DR803	Vert	6
DR810	Sable	6
DR817	Gris	6

Saladier 1,25L | 80(H) x 210(Ø)mm

Code	Description	Qté
DR802	Vert	6
DR809	Sable	6
DR816	Gris	6

Bols à sauce



70ml

Code	Description	Qté
DR806	Vert	12
DR813	Sable	12
DR820	Gris	12

Assiettes



205mm (Ø)

Code	Description	Qté
DR801	Vert	6
DR808	Sable	6
DR815	Gris	6



270mm (Ø)

Code	Description	Qté
DR800	Vert	6
DR807	Sable	6
DR814	Gris	6

OLYMPIA
RAW

NOUVEAU

Plus de 80% de la composition de la collection Raw est constituée d'argile usagée. Au lieu de gaspiller ce matériau, Olympia l'utilise pour créer cette collection de vaisselle élégante et minimaliste.

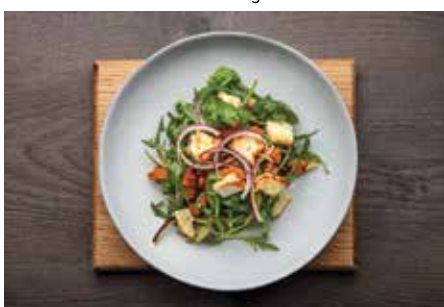

Assiette coupe



Code	Description	Qté
FC597	220mm (Ø)	6
FC596	280mm (Ø)	6

Bol



Code	Description	Qté
FC598	Profond 160mm (Ø) 745ml	6
FC599	Salade 230mm (Ø) 940ml	6

OLYMPIA CANVAS

Offrez à vos plats la toile de fond qu'ils méritent avec Olympia Canvas. Une toute nouvelle collection aux couleurs fraîches et audacieuses avec une finition classique. Chaque pièce est unique. Cette vaisselle est faite pour impressionner. La collection est conçue avec le même soin que celui apporté à la réalisation de vos plats. Vous faites de l'art en cuisine. Choisissez votre toile dès maintenant.



Bleu granit



Terre de sienne



Noir mat



Vert bronze



Blanc murano



Beige moucheté



Assiettes plates bord droit



180(Ø)mm			
Code	Description	Hauteur	Qté
FA300	Bleu granit	15 mm	6
FA307	Terre de sienne	15 mm	6
FA314	Noir mat	15 mm	6
FA321	Vert bronze	15 mm	6
FA328	Blanc murano	15 mm	6
FA335	Beige moucheté	15 mm	6
250(Ø)mm			
Code	Description	Hauteur	Qté
FA301	Bleu granit	20 mm	6
FA308	Terre de sienne	20 mm	6
FA322	Vert bronze	20 mm	6
FA329	Blanc murano	20 mm	6
FA336	Beige moucheté	20 mm	6

Assiettes plates



180(Ø)mm			
Code	Description	Hauteur	Qté
FA302	Bleu granit	20 mm	6
FA309	Terre de sienne	20 mm	6
FA316	Noir mat	20 mm	6
FA323	Vert bronze	20 mm	6
FA330	Blanc murano	20 mm	6
FA337	Beige moucheté	20 mm	6
265(Ø)mm			
Code	Description	Hauteur	Qté
FA303	Bleu granit	24 mm	6
FA310	Terre de sienne	24 mm	6
FA317	Noir mat	24 mm	6
FA324	Vert bronze	24 mm	6

Assiettes creuses



200(Ø)mm

Code	Description	Hauteur	Qté
FA319	Noir mat	40 mm	6
FA326	Vert bronze	40 mm	6
FA333	Blanc murano	40 mm	6
FA340	Beige moucheté	40 mm	6

Assiettes coupes



270(Ø)mm

Code	Description	Hauteur	Qté
FA311	Terre de sienne	34 mm	6
FA332	Blanc murano	34 mm	6
FA339	Beige moucheté	34 mm	6

Assiettes creuses calottes



230(Ø)mm

Code	Description	Hauteur	Qté
FA306	Bleu granit	40 mm	6
FA313	Terre de sienne	40 mm	6
FA320	Noir mat	40 mm	6
FA327	Vert bronze	40 mm	6
FA334	Blanc murano	40 mm	6
FA341	Beige moucheté	40 mm	6

ART DE LA TABLE

RESTAURANT, BAR
ET HOTEL

MOBILIER

USAGE UNIQUE
ET ENTRETIEN

VÊTEMENTS
ET CHAUSSURES

CUISINE

MOBILIER DE CUISINE,
CHARIOTS ET ÉCHELLES

MATÉRIEL ÉLECTRIQUE
ET DE CUISSON

FROID

ART DE LA TABLE / VAISSELLE

Saturnia

Saturnia
PORCELLANE DA TAVOLA

Vendue dans 13 pays à travers le monde depuis les années 1960, et produisant 14 millions de pièces individuelles chaque année, Saturnia est aujourd'hui connue pour sa porcelaine de haute qualité, résistante et élégante, spécialement conçue pour répondre aux exigences de l'industrie de la restauration. Fabriquée à partir de matériaux durables, cette collection respectueuse de la planète est compatible micro-ondes, four, congélateur et lave-vaisselle.



Assiettes à spaghetti Napoli

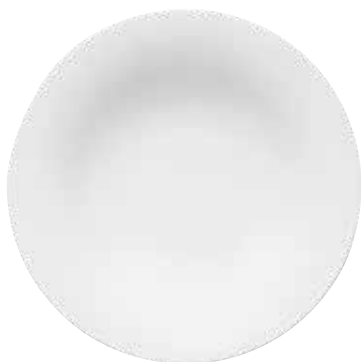

Code	Description	Qté
DS177	260mm (Ø)	6
DS178	300mm (Ø)	6

Assiette à couscous Napoli

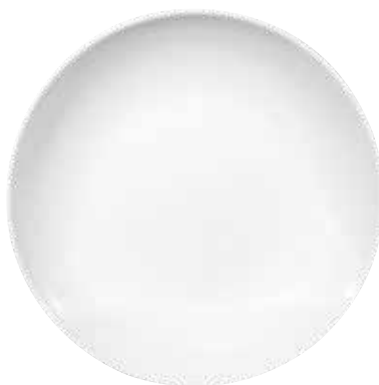

Code	Description	Qté
DS179	260mm (Ø)	6

Assiettes à pâtes Napoli



Code	Description	Qté
DS174	230mm (Ø)	10
DS175	265mm (Ø)	6
DS176	300mm (Ø)	6



Assiettes Napoli



Code	Description	Qté
DS170	150mm (Ø)	12
DS171	200mm (Ø)	12
DS172	240mm (Ø)	6
DS173	275mm (Ø)	6

Assiettes à pizza



Code	Description	Qté
DA987	280mm (Ø)	6
DS169	310mm (Ø)	6
DA989	330mm (Ø)	6

Assiettes à pizza décorées

Les vraies assiettes à pizza italiennes en porcelaine décorées. Fabrication en deux phases à partir de matières premières de haute qualité garantissant la solidité des assiettes. La vitrification renforce la résistance et réduit les éclats. Compatibles lave-vaisselle et micro-ondes. Bord étroit et surface plane.



Code	Description	Qté
1 DJ955	310mm Ø Décor 1	6
2 DJ956	310mm Ø Décor 2	6
3 DJ957	310mm Ø Décor 3	6
4 DJ958	310mm Ø Décor 4	6
5 DJ959	330mm Ø Décor 4	6

Build A Bowl

OLYMPIA

Build-A-Bowl

Inspiré par la tendance croissante pour les bols, Olympia Build-A-Bowl propose de servir des plats savoureux comme des soupes asiatiques et des nouilles pouvant être tenus dans la main. Mélangez et faites correspondre les couleurs pour créer un style qui convient à votre établissement. Empilables et allant au four et au lave-vaisselle.



Plats creux



550ml | 190mm (Ø)

Code	Description	Qté
FC710	Vert	6
FC716	Melon	6
FC722	Bleu	6
FC734	Terre	6

1,5 L | 250mm (Ø)

Code	Description	Qté
FC705	Blanc	4
FC711	Vert	4
FC717	Melon	4
FC735	Terre	4

Bols profonds



230ml | 110mm (Ø)

Code	Description	Qté
FC700	Blanc	12
FC706	Vert	12
FC712	Melon	12
FC718	Bleu	12
FC730	Terre	12

570ml | 150mm (Ø)

Code	Description	Qté
FC701	Blanc	6
FC707	Vert	6
FC713	Melon	6
FC719	Bleu	6
FC731	Terre	6

1,2L | 730mm (Ø)

Code	Description	Qté
FC702	Blanc	4
FC708	Vert	4
FC714	Melon	4
FC720	Bleu	4
FC732	Terre	4

OLYMPIA

Heritage

NOUVEAU

La gamme Heritage Olympia est spécialement conçue pour aider les personnes âgées et les personnes à mobilité réduite, parfaite pour une utilisation dans les établissements de santé. Des études ont montré que les couleurs vives aident les utilisateurs à identifier les aliments.



Bol bord surélevé



Code	Description	Qté
DW142	Bleu 205mm (Ø)	4

Assiette bord surélevé

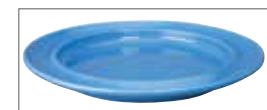

Code	Description	Qté
DW141	Bleu 253mm (Ø)	4

ART DE LA TABLE

RESTAURANT, BAR ET HOTEL

MOBILIER

USAGE UNIQUE ET ENTRETEN

VÊTEMENTS ET CHAUSSURES

CUISINE

MOBILIER DE CUISINE, CHAÎRIOTS ET ÉCHELLES

MATÉRIEL ÉLECTRIQUE ET DE CUISSON

FROID

ART DE LA TABLE / VAISSELLE

Whiteware

OLYMPIA



Porcelaine blanche d'hôtellerie d'excellent rapport qualité/prix. Articles élégants et multifonctions empilables avec des bords roulés renforcés pour résister aux éclats. Entièrement vitrifiée pour résister à la chaleur et aux chocs et une durabilité du vernis garantie. Gamme compatible four, four micro-ondes, lave-vaisselle et congélateur.



Tasses à cappuccino et soucoupes



Code	Description	Qté
CB469	Tasse de 200ml	12
CB462	Tasse de 284ml	12
U827	Tasse de 420ml	12

Tasse empilable et soucoupe



Code	Description	Qté
CB467	Tasse 200ml	12
CB468	Soucoupe 200ml	12

Tasse basse et soucoupe



Code	Description	Qté
CE536	Tasse de 200ml	12
CE537	Soucoupe 200ml	12

Tasse élégante et soucoupe



Code	Description	Qté
CD735	Tasse de 228ml	12
CD737	Soucoupe simple 228ml	12

Mugs standards



Code	Description	Qté
CB466	284ml	12
Y110	480ml	12

Mug empilable



Code	Description	Qté
CB461	Mug 284ml	12

Tasse à espresso et soucoupe



Code	Description	Qté
CB464	Tasse 85ml	12
CB465	Soucoupe 85ml	12

Tasse à latte



Code	Description	Qté
C359	310ml	12



Tasse carrée arrondie



Code	Description	Qté
Y108	Tasse de 284ml	12

Tasse à thé chinoise



Code	Description	Qté
CB495	Tasse à thé chinoise 70mm (Ø)	12

Huilier / vinaigrier

Base et bouchons en bois.



Spécification
CB705 Huilier: capacité de 300ml. Hauteur, bouchon inclus: 245mm. Vinaigrier: capacité de 200ml. Hauteur, bouchon inclus: 200mm.

Code	Description
CB705	Huilier/Vinaigrier

Salière et poivrière

Hauteur 90mm.



Code	Description	Qté
C213	Salière 90(H)mm	12
C214	Poivrière 90(H)mm	12

Saucière



Code	Description	Qté
CB707	Saucière 85ml / 140mm	6

Cuillère à riz



Code	Description	Qté
C325	Cuillère à riz	24

Bols bord incliné



Code	Description	Qté
U161	50mm (Ø)	12
U163	120mm (Ø)	12
U164	150mm (Ø)	12



Salière et poivrière

Hauteur 80mm.



Code	Description	Qté
CB702	Salière 80(H)mm	12
CB703	Poivrière 80(H)mm	12

Plats à compartiments



Code	Description	Qté
C336	3 compartiments 150mm	12

Couppelles à sauce



Code	Description	Qté
C320	70(Ø)mm	12
CB494	100mm (Ø)	12

Bol à nouilles chinoises



Code	Description	Qté
C329	190mm (Ø)	6

Saucières



Code	Description	Qté
C243	215ml	6
U831	340ml	6

Assiette gourmande



Code	Description	Qté
Y102	Assiette gourmande	12

Bol standard



Code	Description	Qté
W430	140mm (Ø)	6

Bol à riz



Code	Description	Qté
C253	130mm (Ø)	12

ART DE LA TABLE

RESTAURANT, BAR ET HOTEL

MOBILIER

USAGE UNIQUE ET ENTRETEN

VÊTEMENTS ET CHAUSSURES

CUISINE

MOBILIER DE CUISINE, CHARIOTS ET ÉCHELLES

MATÉRIEL ÉLECTRIQUE ET DE CUISSON

FROID

OLYMPIA



Porcelaine blanche d'hôtellerie d'excellent rapport qualité/prix. Articles élégants et multifonctions empilables avec des bords roulés renforcés pour résister aux éclats. Entièrement vitrifiée pour résister à la chaleur et aux chocs et une durabilité du vernis garantie. Gamme compatible four, four micro-ondes, lave-vaisselle et congélateur.



Tasse à espresso empilable et soucoupe



Code	Description	Qté
CB471	Tasse de 85ml	12
CB472	Soucoupe 85ml	12

Tasse à espresso et soucoupe



Code	Description	Qté
Y111	Tasse de 60ml	12
Y112	Soucoupe 60ml	12

Pots à crème / lait avec anse



Code	Description	Qté
U819	170ml	6
U820	210ml	6
U821	305ml	6

Pots à crème / lait



Code	Description	Qté
C203	43ml	12
C204	85ml	12
C205	228ml	12
CB704	57ml	6

Cafetière



Code	Description	Qté
U824	310ml	4

Théière



Code	Description	Qté
U822	480ml	4

Théière empilable

Empilables sans les couvercles



Code	Description	Qté
CB473	426ml (2 tasses)	4

Mini vases

Vases en porcelaine. Emplacement carte sur U826.



Code	Description	Qté
W437	125mm	12
CB701	140mm	6

Sucrier



Code	Description	Qté
C250	60(H) x 95(Ø)mm	12

Pot à beurre



Code	Description	Qté
C345	35(H) x 62(Ø)mm	12

Pot à beurre avec couvercle



Code	Description	Qté
U184	50ml	6

Coquetier



Code	Description	Qté
U814	50(Ø) x 68(H)mm	12

Assiettes ovales



Code	Description	Hauteur	Qté
CB477	250 x 190mm	19 mm	6
CB484	295 x 225mm	25 mm	6

Assiettes à bord étroit



Code	Description	Qté
CB486	150mm (Ø)	12
CB487	180mm (Ø)	12
CB488	200mm (Ø)	12
CB489	230mm (Ø)	12
CB490	250mm (Ø)	12
CB491	280mm (Ø)	6

Assiettes plates rondes



Code	Description	Qté
U075	150mm (Ø)	12
U076	180mm (Ø)	12
U077	200mm (Ø)	12
U078	230mm (Ø)	12
U079	250mm (Ø)	12
CB492	280mm (Ø)	6
U081	310mm (Ø)	6

Assiettes à bord large



Code	Description	Hauteur	Qté
CB478	165mm (Ø)	18 mm	12
CB479	200mm (Ø)	21 mm	12
CB480	230mm (Ø)	22 mm	12
CB481	250mm (Ø)	23 mm	12
CB482	280mm (Ø)	26 mm	6
CB483	310mm (Ø)	29 mm	6

Assiette à steak



Code	Description	Qté
Y132	306mm (Ø)	6

Assiette à pizza



Code	Description	Hauteur	Qté
CD723	330mm (Ø)	15 mm	4

Assiettes carrées arrondies



Code	Description	Qté
U169	185mm	12
U170	240mm	12
CB493	270mm	6
U172	305mm	6

Assiettes creuses



Code	Description	Qté
CM188	200mm (Ø)	6
CM187	260mm (Ø)	6

Assiettes carrées



Code	Description	Hauteur	Qté
U153	140mm	18 mm	12
U154	180mm	23 mm	12
U156	295mm	-	6

ART DE LA TABLE

RESTAURANT, BAR
ET HOTEL

MOBILIER

USAGE UNIQUE
ET ENTRETIEN

VÊTEMENTS
ET CHAUSSURES

CUISINE

MOBILIER DE CUISINE,
CHARIOTS ET ÉCHELLES

MATÉRIEL ÉLECTRIQUE
ET DE CUISSON

FROID

OLYMPIA



Porcelaine blanche d'hôtellerie d'excellent rapport qualité/prix. Articles élégants et multifonctions empilables avec des bords roulés renforcés pour résister aux éclats. Entièrement vitrifiée pour résister à la chaleur et aux chocs et une durabilité du vernis garantie. Gamme compatible four, four micro-ondes, lave-vaisselle et congélateur.



Assiette à pizza sans bord



Code	Description	Qté
GM448	330mm (Ø)	6

Assiette carrée bord large

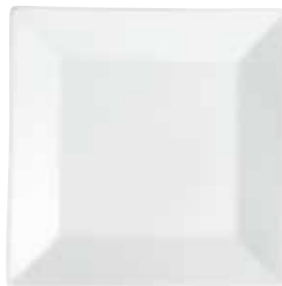

Code	Description	Qté
C360	250mm	6

Assiette creuse bord large



Code	Description	Hauteur	Qté
C363	270mm (Ø)	48 mm	6



Assiette rectangulaire



Code	Description	Qté
C361	320 x 220mm	6

Plateaux rectangulaires



Code	Description	Qté
CC893	200 x 130mm	6
CC894	250 x 150mm	4
CC895	310 x 180mm	2
CC896	380 x 200mm	1

Plat Gondola

Idéal pour les buffets.



Code	Description
CC898	560(L) x 150(P)mm
Y097	650(L) x 190(P)mm

Assiette carrée



NOUVEAU

Code	Description	Qté
U155	240mm	12

Assiettes plates rondes



NOUVEAU

Code	Description	Hauteur	Qté
FW812	150mm (Ø)	18mm	6
FW813	210mm (Ø)	22mm	6
FW814	268mm (Ø)	24mm	4

Ravier



Code	Description	Qté
U829	170mm	12

Bols empilables



Code	Description	Qté
CE531	110mm(Ø)	12
CF354	132mm(Ø)	12
CE530	145mm(Ø)	12

Bol à céréales



Code	Description	Qté
CB475	150mm (Ø)	12



Bols carrés arrondis



Code	Description	Qté
U173	140mm (Ø)	12
U175	215mm (Ø)	12

Bols inclinés ovales



Code	Description	Qté
CB079	90(H) x 133(L) x 154(P)mm 335ml	4
CB080	107(H) x 176(P) x 203(L)mm 700ml	3
CB078	115(H) x 222(L) X 246(P)mm 1,05L	3

Assiette creuse bord large



Code	Description	Qté
CB694	228mm (Ø)	4

Saladiers



Code	Description	Qté
W408	175mm (Ø)	6
W428	200mm (Ø)	6
W436	235mm (Ø)	6



Bol ondulé



Code	Description	Qté
U185	105(Ø)mm	12

Bol à soupe avec poignées



Code	Description	Qté
C239	400ml/115mm (Ø)	6

Assiette à pâtes



Code	Description	Hauteur	Qté
CB485	310mm (Ø)	40 mm	4

Soupière et louche



Code	Description
Y094	227 x 250mm



Assiette creuse ovale



Code	Description	Hauteur	Qté
CC891	365(L)x 235(l)mm	36 mm	2

Bol à soupe tête de lion



Code	Description	Qté
W442	105mm (Ø)	6

Pot à lait alvéolé



Code	Description	Qté
GM366	70ml	6

Grand saladier



Code	Description
C464	330mm (Ø)

ART DE LA TABLE

RESTAURANT, BAR
ET HOTEL

MOBILIER

USAGE UNIQUE
ET ENTRETIEN

VÊTEMENTS
ET CHAUSSURES

CUISINE

MOBILIER DE CUISINE,
CHARIOTS ET ÉCHELLES

MATÉRIEL ÉLECTRIQUE
ET DE CUISSON

FROID

ART DE LA TABLE / VAISSELLE

OLYMPIA LINEAR



Porcelaine blanche de qualité décorée d'un élégant motif linéaire en relief. D'une solidité à toute épreuve, bords arrondis renforcés résistant aux ébréchures. Entièrement vitrifiée pour résister aux chocs thermiques. Compatible four, micro-ondes, lave-vaisselle, congélateur.



Tasse à thé empilable et soucoupe

Mug

Pot à lait



Code	Description	Qté
U084	Tasse de 200ml	12

Code	Description	Qté
U088	Mug 220ml	12

Code	Description	Qté
U097	140ml	12

Assiettes à bord large



Code	Description	Qté
U089	150mm (Ø)	12
U090	200mm (Ø)	12
U091	250mm (Ø)	12
U092	310mm (Ø)	6



Assiettes plates

OLYMPIA SALINA

Apportez de l'élégance à votre salle, avec les assiettes plates de la gamme Salina Olympia. Les assiettes sont construites avec un processus de vernis réactif, qui offre une finition mate unique et une alternative élégante à la vaisselle blanche traditionnelle - donnant à votre présentation de table un nouveau souffle. Cette vaisselle blanche à motifs est très sophistiquée et élégante. Les assiettes disposent d'un bord élevé qui empêche les aliments et la sauce de se renverser. Fabriquées en grès, ces assiettes sont faciles à nettoyer, compatibles lave-vaisselle et résistantes à la plupart des usures qui se produisent en cuisine et en salle - vous permettant d'économiser du temps et de l'argent.



Code	Description	Qté
FD012	Assiette plate 215mm (Ø)	4
FD013	Assiette plate 266mm (Ø)	4

OLYMPIA

VAISSELLE MINIATURE

Vaisselle miniature pour une utilisation du four à la table en porcelaine résistant aux éclats. Idéale pour les tapas et sauces. Compatible four, micro-ondes, lave-vaisselle et congélateur.

Plat à oreilles rond blanc



Code	Description
W443	30(H)x 156(L)x 126(P)mm

Mini cassolette



Code	Description	Qté
CE544	Blanc 35(H)x 115(L) x 68(P)mm	12

Plats ovales avec oreilles



Code	Description	Qté
W441	Blanc l 37(H) x 204(L) x 118(P)mm. 215ml	6
DK834	Noir l 37(H) x 204(L) x 118(P)mm. 215ml	6

Ramequins empilables



Code	Description	Qté
DK826	Blanc - 45(H) x 77(Ø)mm	6
DK829	Blanc - 45(H) x 95(Ø)mm	6
DK830	Noir 45(H) x 77(Ø)mm	6
DK831	Noir 45(H) x 95(Ø)mm	6
CD739	Rustique 45 (H) x 77(Ø)mm	6
DK822	Rustique 45(H) x 95(Ø)mm	6

Plats empilables



Code	Description	Qté
DK827	Blanc 20(H) x 102(Ø)mm	6
DK828	Blanc 30(H) x 134(Ø)mm	6
DK832	Noir 20(H) x 102(Ø)mm	6
DK833	Noir 30(H) x 134(Ø)mm	6
CD740	Rustique 21(H) x 103(Ø)mm	6
CD741	Rustique 32(H) x 134(Ø)mm	6

Plateaux pour ramequins

Plateaux possédant une surface plate et une surface avec encoches. GF208 peut accueillir 3 ramequins empilables Olympia et GF207 peut en accepter 2. Parfait pour les tapas et présentation de petites entrées.



Spécification
 GF207 Dimensions (mm): 12(H)x 180(l)x 415(L).
 GF208 Dimensions (mm): 16(H)x 140(l)x 480(L).

Code	Description
1 GF207	2 encoches. Pour les ramequins empilables jusqu'à 134mm (Ø)
2 GF208	3 encoches. Pour les ramequins empilables jusqu'à 95mm (Ø)

Mini cocottes



Code	Description	Qté
DK820	142ml	4

Ramequin crème brûlée Utopia

Vaisselle traditionnelle en grès, fabriquée en Espagne. Permet un service direct du four à la table. Compatible four, micro-ondes et congélateur.



Code	Description	Qté
GM359	30(H) x 128(Ø)mm	24

ART DE LA TABLE

RESTAURANT, BAR ET HOTEL

MOBILIER

USAGE UNIQUE ET ENTRETIEN

VÊTEMENTS ET CHAUSSURES

CUISINE

MOBILIER DE CUISINE, CHAÎRIOTS ET ÉCHELLES

MATÉRIEL ÉLECTRIQUE ET DE CUISSON

FROID

ART DE LA TABLE / VAISSELLE

OLYMPIA

MINIATURES WHITEWARE

Porcelaine blanche d'hôtellerie d'excellent rapport qualité/prix. Articles élégants et multifonctions empilables avec des bords roulés renforcés pour résister aux éclats. Entièrement vitrifiée pour résister à la chaleur et aux chocs et une durabilité du vernis garantie. Gamme compatible four, four micro-ondes, lave-vaisselle et congélateur.



Mini plat carré



Code	Description	Hauteur	Qté
Y136	25(H)x 75(L)x 75(P)mm.	25 mm	12

Mini ravier arrondi



Code	Description	Hauteur	Qté
Y137	30(H)x 60(L)x 60(P)mm.	30 mm	12

Mini plat bas



Code	Description	Hauteur	Qté
Y140	15(H)x 90(L)x 90(P)mm.	15 mm	12

Mini plat rond



Code	Description	Hauteur	Qté
Y135	30(H)x 75(Ø)mm.	30 mm	12

Ramequin conique



Code	Description	Qté
CM164	70mm (Ø)	12

Pot à sauce

38ml



Code	Description	Qté
CD728	45 x 50mm	12

Plats à sections et rapiers



Code	Description	Qté
U816	3 compartiments	2
Y729	Mini rapiers supplémentaires	12

Mini ravier haut



Code	Description	Hauteur	Qté
U178	50(H)x 75(L)x 75(P)mm.	48 mm	12

Mini plat carré



Code	Description	Hauteur	Qté
U180	20(H)x 80(L)x 80(P)mm.	20 mm	12

OLYMPIA

Une gamme de plats traditionnels de cuisson et de présentation, dans une variété de formes et de tailles. Durables, résistants aux éclats et polyvalents, ces pièces de haute qualité viennent compléter votre art de la table. Compatibles four, four micro-ondes, lave-vaisselle et congélateur.



Plat à gratin traditionnel rond



Code	Description	Qté
C027	53(H) x 156(Ø)mm	6

Plat à gratin traditionnel ovale



Code	Description	Qté
C109	61(H) x 180(L) x 133(P)mm	6

Plat à gratin rond



Code	Description	Qté
C042	53(H) x 134mm (Ø)	6

Plat à gratin ovale



Code	Description	Qté
C110	46(H) x 170(L) x 133(P)mm	6

Plat à gratin rond



Code	Description	Qté
DK808	Rond 41(H) x 119(Ø)mm	6
DK809	Rond 47(H) x 137(Ø)mm	6

Plat à gratin ovale



Code	Description	Qté
DK806	Ovale 44(H) x 145(L) x 104(P)mm	6
DK807	Ovale 52(H) x 161(L) x 116(P)mm	6

Plat ovale



Code	Description	Qté
W418	31(H) x 197(L) x 110(P)mm	6

Plat à hors d'oeuvre oblong



Code	Description	Qté
W425	37(H) x 185(L) x 96(P) mm.	6
W438	40(H) x 235(L) x 122(P)mm	6

Plat à rôtir rectangulaire

90(H) x 325(L) x 176(P)mm (avec poignées).
Céramique.



Code	Description
DB520	Crème

Plat à rôtir carré

90(H) x 325(L) x 265(P)mm (avec poignées).
Céramique.



Code	Description
DB527	Rouge

ART DE LA TABLE / VAISSELLE

OLYMPIA IVORY



Porcelaine qualité hôtel de couleur ivoire très classique. Belle collection d'une solidité à toute épreuve, bords arrondis renforcés résistant aux ébréchures. Entièrement vitrifiée pour résister aux chocs thermiques. Compatible four, micro-ondes, lave-vaisselle, congélateur.

Pot à beurre



Code	Description	Qté
U151	56mm (Ø)	12

Tasse empilable



Code	Description	Qté
U832	Tasse de 284ml	12

Saucière



Code	Description	Qté
U852	340ml	6

Tasse à thé empilable et soucoupe



Code	Description	Qté
U106	Tasse de 206ml	12
U107	Soucoupe 206ml	12

Bol à céréales



Code	Description	Qté
U129	150mm (Ø)	12

OLYMPIA CORALLITE

La collection de vaisselle Olympia Corallite ajoute un charme rustique à votre table. Les bords en relief et les coloris inspirés de matières brutes mettront subtilement en valeur vos créations culinaires.



Assiettes plates



Code	Description	Qté
FB955	205mm (Ø)	6
FB954	280mm (Ø)	6

Assiettes calottes



Code	Description	Qté
FB959	160 mm (Ø)	6
FB957	220mm (Ø)	6

Bols



Code	Description	Qté
FB958	105 mm (Ø)	12
FB956	150mm (Ø)	6

OLYMPIA
CAVOLO

Permettez à vos clients d'échapper au stress de la vie quotidienne grâce à la collection apaisante Cavolo. Les coloris de cette vaisselle sont inspirés par les éléments naturels : un bleu clair réminiscent de l'eau cristalline et un vert printanier associé à l'éveil des plantes. Grâce à cette collection, créez une parenthèse de bien-être qui ravira vos clients.



Bols ronds



Code	Description	Qté
FB560	Vert 143(Ø)mm	6
FB565	Bleu 143(Ø)mm	6
FB561	Vert 220(Ø)mm	4
FB566	Bleu 220(Ø)mm	4

Assiettes plates rondes



Code	Description	Qté
FB567	Bleu 180(Ø)mm	6
FB563	Vert 220(Ø)mm	6
FB568	Bleu 220(Ø)mm	6
FB564	Vert 270(Ø)mm	4
FB569	Bleu 270(Ø)mm	4



Bol plat rond



NOUVEAU

Code	Description	Qté
FD912	Irisé 143(Ø)mm	6
FD913	Irisé 220(Ø)mm	4

Assiettes plates rondes



Code	Description	Qté
FD903	Blanc moucheté 220(Ø)mm	6
FD904	Blanc moucheté 270(Ø)mm	4
FD908	Noir texturé 180(Ø)mm	6
FD909	Noir texturé 220(Ø)mm	6
FD910	Noir texturé 270(Ø)mm	4
FD915	Irisée 220(Ø)mm	6
FD916	Irisée 270(Ø)mm	4
FD922	Anthracite 270(Ø)mm	4



NOUVEAU



ART DE LA TABLE

RESTAURANT, BAR
ET HOTEL

MOBILIER

USAGE UNIQUE
ET ENTRETIEN

VÊTEMENTS
ET CHAUSSURES

CUISINE

MOBILIER DE CUISINE,
CHARIOTS ET ÉCHELLES

MATÉRIEL ÉLECTRIQUE
ET DE CUISSON

FROID

ART DE LA TABLE / VAISSELLE

OLYMPIA CAFÉ

Cette gamme contemporaine de porcelaine d'hôtellerie est idéale pour ajouter une touche de couleur à vos tables. Articles empilables, polyvalents, avec des bords résistants aux éclats, légèrement roulés et entièrement vitrifiés pour résister à la chaleur et aux chocs et garantir la durabilité du vernis. Compatible four, micro-ondes et lave-vaisselle.

Mug Latte



Code	Description	Qté
340ml		
GL488	Gris	12

Assiette plate



205mm (Ø)

Code	Description	Qté
CG352	Rouge	12
CG353	Blanc	12
CG354	Gris	12
CG355	Vert d'eau	12

Tasse à espresso et soucoupe



Tasses espresso 100ml

Code	Description	Qté
GK070	Rouge	12
GK071	Blanc	12
GK072	Gris	12
GL459	Vert d'eau	12

Soucoupes 117mm (Ø)

Code	Description	Qté
GK085	Rouge	12
GK086	Blanc	12
GK087	Gris	12
GL463	Vert d'eau	12

Théière



510ml

Code	Description
GM594	Rouge
GM593	Blanc

Code	Description
GM596	Gris
GM595	Vert d'eau

Mugs Aroma



230ml

Code	Description	Qté
DH637	Rouge	6
DH638	Blanc	6
DH636	Bleu	6
DH639	Gris	6
DH640	Vert d'eau	6



340ml

Code	Description	Qté
DH632	Rouge	6
DH633	Blanc	6
DH631	Bleu	6
DH634	Gris	6
DH635	Vert d'eau	6

Tasses à café, cappuccino et soucoupes



Tasses à café 228ml

Code	Description	Qté
GK073	Rouge	12
GK074	Blanc	12
GK075	Gris	12
GL460	Vert d'eau	12

Tasses cappuccino 340ml

Code	Description	Qté
GK076	Rouge	12
GK077	Blanc	12
GK078	Gris	12
GL461	Vert d'eau	12

Soucoupes

Code	Description	Qté
GL047	Rouge	12
GL048	Blanc	12
GL049	Gris	12
GL464	Vert d'eau	12

Fusion

OLYMPIA
fusion



Gamme en porcelaine. Créez une toile de fond élégante et contrastée pour vos aliments avec la collection foncée aussi belle que stylée Olympia Fusion. Polyvalente et attrayante, chaque pièce de la gamme Fusion possède un aspect unique. Compatible lave-vaisselle et suffisamment robuste pour supporter les rigueurs d'un usage quotidien.



Tasse et soucoupe



Code	Description	Qté
DR098	Tasse 250ml	6
DR099	Soucoupe 160(L) x 128(P)mm	6

Assiette à pâtes



Code	Description	Qté
DR095	202(Ø)mm	6



Assiettes plates



Code	Description	Qté
DR087	203(Ø)mm	6
DR088	270(Ø)mm	4

Gobelet



Code	Description	Qté
CS473	170ml	6

Pot à sauce



Code	Description	Qté
DR093	130(Ø) x 77(H)mm	6

Grand bol



Code	Description	Qté
CS471	Grand bol 204(Ø)x86(H)mm	4

Plateau de présentation rectangulaire



Code	Description	Qté
DR092	305(L) x 98(P)mm	4

Pot à sauce



Code	Description	Qté
DR096	85ml	12

Bol à nouilles



Code	Description	Qté
DR094	Bol à nouilles 152(Ø)x68(H)mm	6

Assiettes ovales



Code	Description	Qté
DR089	250(L)mm	6
DR090	357(L)mm	4

ART DE LA TABLE

RESTAURANT, BAR
ET HOTEL

MOBILIER

USAGE UNIQUE
ET ENTRETEN

VÊTEMENTS
ET CHAUSSURES

CUISINE

MOBILIER DE CUISINE,
CHARIOTS ET ÉCHELLES

MATÉRIEL ÉLECTRIQUE
ET DE CUISSON

FROID

ART DE LA TABLE / VAISSELLE

Mineral

OLYMPIA
MINERAL



La vaisselle Olympia Mineral allie la résilience de la porcelaine légère aux tons de roche naturelle. Motif authentique effet granite. Cette collection passe au lave-vaisselle et micro-ondes.



Tasse et soucoupe



Code	Description	Qté
DF179	Tasse 300ml - 75(H) x 90(Ø)mm	6
DF182	Soucoupe	6

Bols / saladiers inclinés



Code	Description	Qté
DF176	135mm (Ø)	6
DF177	175mm (Ø)	6
DF178	215mm (Ø)	4

Assiettes feuille



Code	Description	Qté
DF180	255(L) x 118(P)mm	6
DF181	305(L) x 145(P)mm	6



Assiettes plates



Code	Description	Qté
DF183	230mm (Ø)	6
DF184	280mm (Ø)	4

Pot à sauce



Code	Description	Qté
CT704	80mm (Ø)	12

Assiette carrée



Code	Description	Qté
DF173	265mm	4



Assiettes rectangulaires



Code	Description	Qté
DF174	230(L) x 120(P)mm	6
DF175	335(L) x 160(P)mm	4

OLYMPIA Lumina

Une gamme magnifique d'articles classiques et contemporains de qualité supérieure, conçue pour vous permettre de créer une expérience dînatoire réellement spéciale, tout en résistant à la rigueur d'une utilisation quotidienne dans les hôtels, les pubs gastronomiques, les restaurants, etc. Idéale pour une utilisation en tant que gamme indépendante ou pour ajouter la touche finale à votre porcelaine existante. La porcelaine fine, enrichie en alumine, associe la résistance et la durabilité supérieures de la vaisselle vitrifiée à l'élégance de la porcelaine fine, pour vous offrir d'excellentes performances avec un style exceptionnel. Compatible four, micro-ondes et congélateur.

Ravier



Code	Description	Qté
CD639	140mm	6

Bol à céréales



Code	Description	Qté
CD638	160mm (Ø)	6

Assiette creuse à soupe/pâtes



Code	Description	Qté
CD636	260mm (Ø)	4

Pot à lait



Code	Description	Qté
DP956	55ml	12

Tasse empilable



Code	Description	Qté
CN831	Tasse 200ml	6

Assiettes rondes à large bord



Code	Description	Qté
CD621	152mm (Ø)	6
CD623	200mm (Ø)	6
CD625	270mm (Ø)	4

Bol à soupe empilable



Code	Description	Qté
CF379	400 ml	6
CD648	Soucoupe 156mm	6

Tasses à Latte



Code	Description	Qté
CF378	284ml	6
CD649	350ml	6

Assiettes carrées



Code	Description	Qté
CD632	170mm	6
DP965	265mm	4

Assiettes rectangulaires à large bord



Code	Description	Qté
CD629	200 x 130mm	6
CD630	257 x 155mm	4
CD631	310 x 175mm	2

Bols inclinés ovales



Code	Description	Qté
CF383	148mm	6
CF384	203mm	6

ART DE LA TABLE / VAISSELLE

OLYMPIA

PORCELAINE

Une gamme de plats traditionnels de cuisson et de présentation, dans une variété de formes et de tailles. Durables, résistants aux éclats et polyvalents, ces pièces de haute qualité viennent compléter votre art de la table. Compatibles four, four micro-ondes, lave-vaisselle et congélateur.

Ramequins

Ramequins durables, résistants aux éclats et polyvalents. Gamme compatible four, four micro-ondes, lave-vaisselle et congélateur.



Code	Description	Qté
W435	70mm (Ø) 45ml	12
W414	80mm (Ø) 90ml	12
W432	85mm (Ø) 160ml	12

Ramequin empilable



Code	Description	Qté
W421	82,5mm (Ø)	12

Ramequins contemporains



Code	Description	Qté
U195	70mm (Ø)	12
U177	80mm (Ø)	12
U176	90mm (Ø)	12

Plats ronds avec oreilles



Code	Description
W439	Plat rond avec oreilles 60(H) x 170(L) x 140(P)mm
W443	Plat rond avec oreilles 30(H) x 156(L) x 126(P)mm
W444	Plat rond à oreilles 40(H) x 192(L) x 151(P)mm
W433	Plat rond à oreilles 47(H) x 220(L) x 177(P)mm

Plats ovales avec oreilles



Code	Description	Qté
W441	37(H) x 204(L) x 118(P)mm	6
W427	43(H) x 229(L) x 127(P)mm	6
W440	49(H) x 262(L) x 141(P)mm	6
W411	53(H) x 289(L) x 166(P)mm	6
W423	56(H) x 320(L) x 177(P)mm	6

OLYMPIA

PLATS ET COUVERCLES GN EN PORCELAINE

Ces plats en porcelaine aux dimensions gastronomique permettent de présenter les plats chauds et froids et constituent une alternative élégante aux plats gastro classiques en inox. Entièrement vitrifiés pour résister aux chocs thermiques. Compatibles four, micro-ondes, lave-vaisselle, congélateur. Par la complexité du processus de fabrication, les dimensions peuvent varier légèrement des dimensions gastro standards.

GN 1/6

176 x 162 mm.



Code	Description
U813	100mm de profondeur

GN 2/4

530 x 165 mm.



Code	Description
CD715	30mm de profondeur

GN 1/3

325 x 176 mm.



Code	Description
U810	65mm de profondeur
U811	100mm de profondeur

GN 1/1

530 x 325 mm.



Code	Description
CD714	30mm de profondeur
U807	65mm de profondeur

GN 1/2

325 x 265 mm.



Code	Description
CD716	30mm de profondeur
U808	65mm de profondeur
U809	100mm de profondeur

Couvercles



Code	Description
CD720	GN 1/3 - 60(H)mm
CD719	GN 1/2 - 68(H)mm

Plat à soufflé



Code	Description	Qté
W431	105mm (Ø)	6

Vaisselle polycarbonate

OLYMPIA Kristallon

Vaisselle quasiment incassable conçue pour une utilisation normale dans les écoles, les prisons, les hôpitaux, les centres d'activités en extérieur et autres collectivités.

- Gamme compatible lave-vaisselle et congélateur.
- Peut être stérilisée ou autoclavée.
- Peut être utilisée pour réchauffer au micro-ondes.

Assiettes

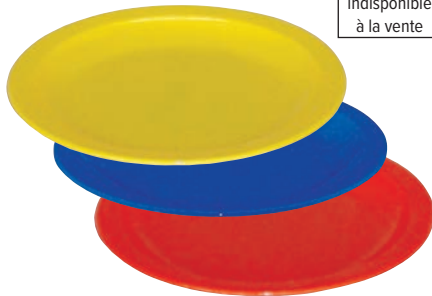

Produit indisponible à la vente

Code	Description	Qté
CB767	Jaune 230mm	12
CB769	Bleu 230mm	12
CB770	Rouge 230mm	12

Pichets de 1,4L



Code	Description
CE278	Pichet jaune
CE279	Pichet vert
CE280	Pichet bleu
CE281	Pichet rouge
CE284	Couvercle bleu

Produit indisponible à la vente



Verres

142ml, hauteur 84mm. Empilables.

Produit indisponible à la vente



Code	Description	Hauteur	Qté
CE270	Jaune	84 mm	12
CE271	Vert	84 mm	12
CE272	Bleu	84 mm	12
CE273	Rouge	84 mm	12

Verres à anses

284ml.

Produit indisponible à la vente



Code	Description	Qté
CE286	Jaune	12
CE287	Vert	12
CE288	Bleu	12
CE289	Rouge	12

Bols

102mm. Capacité 190ml.

Produit indisponible à la vente



Code	Description	Qté
CE274	Jaune	12
CE275	Vert	12
CE276	Bleu	12
CE277	Rouge	12

Plateaux repas à compartiments

Plateaux à compartiments en polycarbonate, parfaits pour les écoles, les hôpitaux, les établissements pour personnes âgées, etc. Empilables pour un rangement aisé. Petit : 22(H) x 322(L) x 236(P)mm, Grand : 25(H) x 375(L) x 278(P)mm.



Code	Description	Qté
DL126	Rouge	10
DL129	Bleu	10
U037	Rouge	10
U038	Bleu	10

Produit indisponible à la vente

Gobelet double anse

Incliné pour une utilisation facile sans pencher la tête. Base large pour une meilleure stabilité et deux anses pour faciliter la prise en main. Transparent pour visualiser le niveau de boisson.



Code	Description
CB324	200ml

Mug double anse avec couvercle Olympia Kristallon Heritage

NOUVEAU



Code	Description	Qté
DW703	Bleu 284ml	4
DW715	Blanc 284ml	4

ART DE LA TABLE

RESTAURANT, BAR ET HOTEL

MOBILIER

USAGE UNIQUE ET ENTRETIEN

VÊTEMENTS ET CHAUSSURES

CUISINE

MOBILIER DE CUISINE, CHARIOTS ET ECHELLES

MATÉRIEL ÉLECTRIQUE ET DE CUISSON

FROID

Collection de gobelets et chopes

OLYMPIA**Verres droits Olympia**

Verres droits polyvalents, parfaits pour tout type d'établissement et toutes sortes de boissons. Lavables au lave-verres.



Code	Description	Hauteur	Qté
GG923	Gobelet 285ml	85 mm	48
CB716	Chope 285ml	126,5 mm	48
CK932	Chope 285ml	126,5 mm	48
CB715	Chope 340ml	151 mm	48

CE

Verres Baroque Olympia

Verrerie ornée et nervurée pour apporter luxe et style à la présentation des cocktails et spiritueux. Lavable au lave-verres.



Code	Description	Hauteur	Qté
CW397	Verre whisky 325ml	98mm	6
CW396	Gobelet 395ml	130mm	6

Gobelets en verre trempé Olympia

Gobelets en verre trempé bénéficiant d'une résistance accrue. Lavables au lave-verres.

Gobelet empilable Olympia

Élégant et empilable, ce gobelet entièrement en verre trempé est parfait pour tout établissement à forte activité.

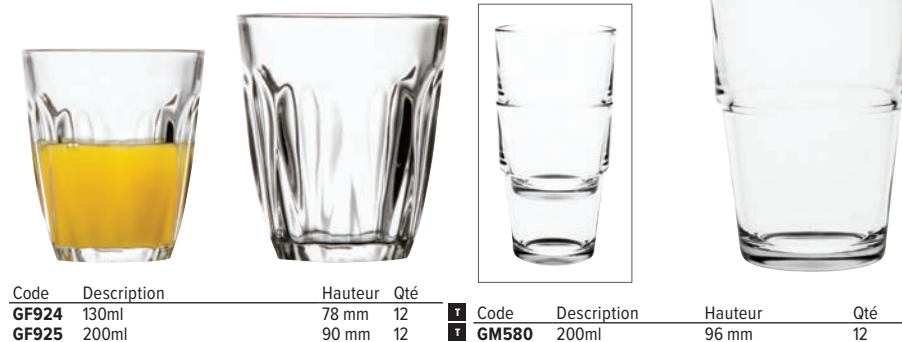

Code	Description	Hauteur	Qté
GF924	130ml	78 mm	12
GF925	200ml	90 mm	12

Code	Description	Hauteur	Qté
GM580	200ml	96 mm	12

Légende

CE VERRE ESTAMPILLÉ
Nécessaire pour confirmer la mesure

L JAUGÉ ET ESTAMPILLÉ CE
Grands verres estampillés CE et jaugés

 CRISTAL

N VERRE NUCLÉÉ
Favorise l'effervescence des boissons

T VERRE TREMPÉ
Très résistant, éclate en de nombreux petits morceaux peu tranchants



Verre à gin Collection bar en cristal Olympia

Collection intemporelle de verres en cristal sans plomb, idéale pour tout bar ou restaurant. Les lignes épurées apportent une élégance simple, ainsi que la durabilité. Passe au lave-verres.



Code	Description	Hauteur	Qté
CW251	645ml	210mm	6

Gobelet et chope coniques Olympia

Une alternative intéressante aux verres droits, ces verres aux courbes élégantes apportent une touche de sophistication à un service de verres.



Code	Description	Hauteur	Qté
GM572	268ml	96 mm	12
GM571	410ml	140 mm	12

Gobelets côtelés Olympia

Gobelets côtelés classiques lavables au lave-verres.



Code	Description	Hauteur	Qté
GF938	Gobelet 200ml	93 mm	12
GF926	Gobelet 240ml	85 mm	12
GF927	Gobelet 285ml	118 mm	12
GF928	Gobelet 425ml	135 mm	12



Shooters Olympia

Verres spéciaux remplissables à ras-bord, assurant ainsi des mesures constantes.



Code	Description	Hauteur	Qté
GF919	Shooter 25ml	77 mm	12
GF920	Shooter Boston 60ml	87 mm	12
GF921	Shooter américain 30ml	60 mm	12

Verres Cordoba Olympia

Une conception robuste et des courbes nettes. Les pieds fins et la forme élégante des modèles Cordoba s'intègrent parfaitement dans les bars et restaurants.



Code	Description	Hauteur	Qté
FB554	Flûte 210ml	229mm	6
FB553	Vin 340ml	213mm	6
FB552	Vin 420ml	225mm	6

Chope et gobelet arrondis en cristal Olympia

Gobelets arrondis au design moderne avec l'éclat et la force des verres en cristal. Lave-verres en toute sécurité.



Code	Description	Hauteur	Qté
GF718	Gobelet 315ml	90 mm	6
GF719	Chope 390ml	130 mm	6



Gobelets et chope Olympia



Code	Description	Hauteur	Qté
FB481	Gobelet 170ml	85mm	12
FB482	Gobelet 160ml	100mm	12
FB483	Chope 360ml	169mm	12

ART DE LA TABLE

RESTAURANT, BAR ET HOTEL

MOBILIER

USAGE UNIQUE ET ENTRETIEN

VÊTEMENTS ET CHAUSSURES

CUISINE

MOBILIER DE CUISINE, CHARIOTS ET ECHELLES

MATÉRIEL ÉLECTRIQUE ET DE CUISSON

FROID

ART DE LA TABLE / VERRERIE



Chopes et gobelet en cristal Olympia

Verres classiques droits en cristal sans plomb. Passent au lave-verres. Résistants et durables. Extrêmement lumineux et attrayants avec une excellente clarté.



Code	Description	Hauteur	Qté
GF743	Gobelet 285ml	90 mm	6
GF740	Chope 285ml	140 mm	6
GF741	Chope 385ml	150 mm	6

Gobelets Rosario Olympia

Parfaits pour servir toutes sortes de boissons, des jus de fruits au buffet du petit-déjeuner aux cocktails au bar le soir, les gobelets Rosario Olympia allient style et fonctionnalité.



Code	Description	Hauteur	Qté
FB577	Gobelet 470ml	110mm	6
FB578	Gobelet 350ml	99mm	6

Gobelet de couleur Cabot Olympia

Gobelet résistant en verre teinté masse au style rétro.



Code	Description	Hauteur	Qté
CR828	Bleu 260ml	100 mm	6

Verre Pilsner Olympia

Le verre Pilsner est particulièrement adapté aux bières blanches et idéal pour servir les bières artisanales.



Code	Description	Hauteur	Qté
GM568	340ml	180 mm	24

Verres à bière à pied Olympia

Idéal pour une utilisation avec des bières artisanales, en canette ou en bouteille. Pas de marquage CE. Compatible lave-verres.



Code	Description	Hauteur	Qté
FB480	380ml	182mm	6
DA933	420ml	172mm	6

Campana Olympia

Verres aux calices ronds modernes et jambes fines et élégamment courbées. En cristal sans plomb pour plus de résistance et de brillance. Fabriqués à partir d'une seule pièce de verre moulé pour éliminer les points faibles.



Code	Description	Hauteur	Qté
CS494	Verre à vin 380ml	245 mm	6
CS496	Flûte 260ml	265 mm	6
CS497	Verre à Martini 260ml	180 mm	6

Gobelets Olympia

Gobelets classiques en verre trempé extrêmement durables.



Code	Description	Hauteur	Qté
DB947	230ml	95mm	12
DB948	290ml	102mm	12



Rosario Olympia

Aussi polyvalents qu'élégants, les verres à vin Rosario sont parfaits pour le service des différents vins.



Code	Description	Hauteur	Qté
FB573	Verre à vin 470ml	220mm	6
FB574	Verre à vin 350ml	202mm	6
FB575	Verre à vin 250ml	183mm	6
FB576	Flûte 170ml	192mm	6



Mendoza Olympia

Verres à vin élégants et durables aux courbes classiques, avec des bords fins pour un service haut de gamme à prix raisonnable.



Code	Description	Hauteur	Qté
FB484	Flûte 185ml	210mm	6
FB485	Vin 370ml	203mm	6
FB486	Vin 315ml	195mm	6
FB487	Vin 455ml	217mm	6

Solar Olympia

Idéal pour le service du vin dans les bars, restaurants et réceptions. Ces verres sont également parfaits pour le service de l'eau. Fabrication en une pièce pour plus de solidité. Lavables au lave-verres.

Code	Description	Hauteur	Qté
GD324	Verre à vin 245ml	183 mm	96
GD325	Verre à vin 310ml	197 mm	96



Flûte Boule Olympia

Verres simples mais élégants, parfaits pour une utilisation régulière dans les établissements de restauration et lors de réceptions. Durables et lavables au lave-verre.

NOUVEAU



Code	Description	Hauteur	Qté
DC274	Flûte 140ml	157mm	48



Chime Olympia



Code	Description	Hauteur	Qté
GF733	Verre à vin 365ml	215 mm	6
GF734	Verre à vin 495ml	225 mm	6
GF735	Verre à vin 620ml	235 mm	6
GF736	Flûte 225ml	240 mm	6

Modale Olympia

Une gamme classique de verres en cristal extrêmement transparents et résistants. Passe au lave-verres.



Code	Description	Hauteur	Qté
GF726	Verre à vin 320ml	210 mm	6
GF727	Verre à vin 395ml	220 mm	6
GF725	Verre à vin 520ml	235 mm	6
GF728	Flûte 215ml	230 mm	6

Verres Cocktail Olympia

À la recherche d'une verrerie élégante pour servir les cocktails préférés de vos clients ? Alors les verres à cocktail Olympia sont parfaits pour vous. Avec un choix de tailles, de styles et de formes différents, ces verres à cocktail répondront à tous les besoins.



Code	Description	Hauteur	Qté
FB435	Verre dégustation 150ml	151mm	6
FB436	Flûte à champagne 170ml	194mm	12
FB437	Coupe à champagne 170ml	121mm	12
FB438	Verre à martini 210ml	180mm	6

Code	Description	Hauteur	Qté
DC024	Verre Poco Grande 350ml	176mm	6
DC025	Verre à vin pied court 308ml	135mm	6
FB439	Verre à gin 620ml	195mm	6

Verres Collection bar en cristal Olympia

Collection intemporelle de verres en cristal sans plomb, idéale pour tout bar ou restaurant. Les lignes épurées apportent une élégance simple, ainsi que la durabilité. Passe au lave-verres.



Code	Description	Hauteur	Qté
GF732	Coupe à champagne 200ml	125 mm	6
GF731	Verre à Martini 275ml	180 mm	6
GM576	Verre à Martini 160ml	155 mm	6
GF730	Verre à Margarita 255ml	160 mm	6
GF737	Verre à porto 120ml	140 mm	6
GF738	Verre à vin de dégustation 220ml	160 mm	6

Code	Description	Hauteur	Qté
GM578	Verre cocktail 340ml	165 mm	6
GM577	Verre à cognac 255ml	112 mm	6
GF739	Verre à cognac 400ml	125 mm	6
GF742	Verre à eau/bière 410ml	185 mm	6



ART DE LA TABLE

RESTAURANT, BAR
ET HOTEL

MOBILIER

USAGE UNIQUE
ET ENTRETIEN

VÊTEMENTS
ET CHAUSSURES

CUISINE

MOBILIER DE CUISINE,
CHARIOTS ET ECHELLES

MATÉRIEL ÉLECTRIQUE
ET DE CUISSON

FROID

ARCOROC

Arcoroc est un spécialiste de la verrerie commerciale. Travaillant en étroite collaboration avec les sommeliers, les chefs et les restaurateurs, chaque gamme est conçue en verre entièrement trempé et résistant aux éclats pour créer un équilibre entre style et robustesse. Sûr et sophistiqué - le choix du professionnel.

Gobelets trempés empilables Norvege

Entièrement en verre trempé, empilables, résistants. Parfaits pour les établissements très fréquentés. Lavables au lave-verres.



Code	Description	Hauteur	Qté
DP110	200ml	88 mm	6
DP111	250ml	94 mm	6

Verres Ballon

Conçus avec un design «ballon» classique, les verres à vin de la collection Ballon Arcoroc apportent une touche d'élégance à tout établissement.



Code	Description	Hauteur	Qté
FB910	Verre à vin 190ml	129 mm	12
FB911	Verre à vin 250ml	138 mm	12

Élégance

Combinant un design traditionnel et élégant, les verres Arcoroc de la gamme bien nommée Elegance sont le complément idéal à tout établissement soucieux de son style.



Code	Description	Hauteur	Qté
FB904	Verre à vin 145ml	142 mm	12
FB903	Verre à vin 190ml	151 mm	12
FB905	Flûte 100ml	159 mm	12
FB906	Flûte 130ml	179 mm	12

Verres à bière Nonic

Verres à bière classiques empilables. Option d'activateur nucléé disponible pour les pintes pour mettre en valeur les boissons gazeuses.



Code	Description	Hauteur	Qté
S053	570ml (pinte)	151 mm	48
DP940	570ml (pinte)	151 mm	48



Verres Normandie

Grands classiques de la verrerie parfaitement reconnaissables, ces verres en verre trempé sont extrêmement résistants.



Code	Description	Hauteur	Qté
FB901	Verre à vin 160 ml	145 mm	12
FB900	Verre à vin 230ml	162 mm	12
FB902	Flûte 145ml	174 mm	12

Savoie

La jambe à hauteur réduite et le corps mince rendent cette gamme parfaite pour les débits de boissons, les traiteurs et autres lieux de réception. Lavable au lave-verres.



Code	Description	Hauteur	Qté
CJ503	Verre à vin 190ml	140 mm	48
CJ501	Verre à vin 240ml	152 mm	48
CJ498	Flûte 170ml	169 mm	48
DP097	Verre à porto 120ml	115 mm	12

Verres droits

Verres tout usage pour les bars, restaurants et boîtes de nuit. Lavables au lave-verres.



Code	Description	Hauteur	Qté
S056	170ml	85 mm	48
S057	230ml	110 mm	48
S060	340ml	147 mm	48



Gobelets Malea

Des gobelets à l'élégance séduisante, aux lignes ovoïdes épurées et aux bords très fins, aux courbes douces et aux formes enveloppantes. Lavables au lave-verres.



Code	Hauteur	Qté
GL120	105mm	6
GL121	126mm	6

Flûte à champagne Reims Arcoroc

Allient à la fois style et durabilité et un design classique et moderne. La jambe courte apporte confort et stabilité, et le bol allongé permet de conserver l'effervescence.



Code	Description	Hauteur	Qté
FB912	Flûte 145ml	156 mm	12

Verres à pied empilables Amelia

En verre trempé, les verres à pied empilables de la gamme Amélia Arcoroc représentent un classique de la verrerie - design iconique et polyvalent.



Code	Description	Hauteur	Qté
FB907	190ml	105 mm	12
FB909	250ml	115 mm	12

Shetland

Une gamme élégante de verrerie avec un arrondi doux pour le corps du verre. Parfait pour les cocktails, boissons gazeuses ou eau. Lavable au lave-verres.



Code	Description	Hauteur	Qté
CJ543	Style ancien 250ml	88 mm	48

Banquet

Verres à pied premier prix en verre soufflé en deux parties à utiliser dans les occasions festives. Lavables au lave-verres.



Code	Description	Hauteur	Qté
D090	Verre à vin 190ml	128mm	12
D092	Verre à vin 230ml	137mm	12

Islande

Verres classiques hauts à bords droits. Convient parfaitement pour les bars, restaurants et autres débits de boissons. Lavables au lave-verres.



Code	Description	Hauteur	Qté
CJ342	Shooter 60ml	105 mm	72
GK063	Gobelet classique 200ml	83 mm	24
DL177	Chope base mince 310ml	164 mm	24

Islande Arcoroc

Verres classiques hauts à bords droits. Convient parfaitement pour les bars, restaurants et autres débits de boissons. Lavables au lave-verres.



NOUVEAU

Code	Description	Hauteur	Qté
GK062	Gobelet classique 300ml	93mm	24
GK061	Chope l 330ml	170mm	24

Verre à gin Juniper Arcoroc

Un grand bol laisse beaucoup de place pour les glaçons et les garnitures.



Code	Description	Hauteur	Qté
CN142	680ml	195mm	6

Granity trempé

Verre résistant, empilable et pratique. Parfait pour les bars. Lavable au lave-verres.



Code	Description	Hauteur	Qté
CJ303	Verre 275ml	98 mm	48
CJ297	Verre 350ml	121 mm	48
CJ305	Verre haut 460ml	160 mm	24



Verre Broadway Arcoroc

La gamme Broadway est une collection de verres au style élégant et vintage, « verre taillé ». Le verre est poli à la flamme pour plus de clarté et de brillance.



Code	Description	Hauteur	Qté
FC272	Gobelet forme basse l 300ml	90mm	24
FC279	Chope l 380 ml	147mm	24



Gobelet trempé Spirale style ancien

Entièrement trempé, empilable, en verre résistant. Parfait pour les établissements très fréquentés, lavable au lave-verres.



Code	Description	Hauteur	Qté
DP088	250ml	84 mm	6

ART DE LA TABLE

RESTAURANT, BAR ET HOTEL

MOBILIER

USAGE UNIQUE ET ENTRETEN

VÊTEMENTS ET CHAUSSURES

CUISINE

MOBILIER DE CUISINE, CHARIOTS ET ECHELLES

MATÉRIEL ÉLECTRIQUE ET DE CUISSON

FROID

ART DE LA TABLE / VERRERIE

Verre à bière Nonic Arcoroc

Verre à bière classique empilable. Option d'activateur nucléé disponible pour les pintes pour mettre en valeur les boissons gazeuses.

NOUVEAU



Code	Description	Hauteur	Qté
S051	285ml (1/2pinte)	116mm	48



Verres droits Arcoroc

Verres tout usage pour les bars, restaurants et boîtes de nuit. Lavables au lave-verres.

NOUVEAU



Code	Description	Hauteur	Qté
S058	285ml (1/2 Pinte)	127mm	48
S059	285ml (1/2 Pinte) Marque CE	127mm	48

Verre à vin Magnifique Arcoroc

Dirige le vin vers les papilles pour permettre une meilleure dégustation et s'associe parfaitement à une cuisine raffinée. Tige et pied plat polis à la flamme pour plus de stabilité. Lavable au lave-verres.



Code	Description	Hauteur	Qté
DH852	Verre à vin blanc - 350ml	210 mm	24
DH853	Verre à vin blanc 470ml	227 mm	12



Salto Arcoroc

Verrerie élégante adaptée à tous les établissements. Lavable au lave-verres.



Code	Description	Hauteur	Qté
DP058	Salto blanc 320ml	84 mm	6
DP059	Salto blanc 350ml	121 mm	6

Verres à cognac Arcoroc

Verres classiques et durables, adaptés pour une utilisation dans n'importe quel établissement. Lavable au lave-verres.



Code	Description	Hauteur	Qté
DP094	250ml - 82(Ø)mm	112 mm	6
DP095	410ml - 95(Ø)mm	129 mm	6

Mineral Arcoroc

Grands verres élégants avec un buvant de seulement 1.1mm. Calice haut et angulaire. Lavables au lave-verres.



Code	Description	Hauteur	Qté
GD964	Verre à vin 270ml	202mm	24
GD965	Verre à vin 350ml	219mm	24
GD966	Verre à vin 450ml	233mm	24
GD967	Flûte 160ml	223mm	24

Salto Arcoroc

Verrerie élégante adaptée à tous les établissements. Lavable au lave-verres.

NOUVEAU



Code	Description	Hauteur	Qté
DJ396	Gobelet bleu 320ml	84mm	24
CJ483	Chope bleue 350ml	121mm	24





Juliette Chef & Sommelier

Le bol angulaire élégant apporte à chaque verre un style contemporain; présentation parfaite pour vos vins les plus appréciés.



NOUVEAU

Code	Description	Hauteur	Qté
CT959	Flûte à champagne 230ml	217mm	24

Gobelets en kwarx Primary Chef & Sommelier

Le verre idéal pour les vins, l'eau ou des cocktails. Lavable au lave-verres.



Code	Description	Hauteur	Qté
DJ266	270ml	93 mm	24
CJ448	360ml	102 mm	24

Open Up Chef & Sommelier

Open Up est une ligne de verres au design contemporain et révolutionnaire, qui procure un plaisir olfactif sans commune mesure. La paraison angulaire procure un développement exceptionnel des arômes.



NOUVEAU

Code	Description	Hauteur	Qté
DP757	Verre à vin 470ml	226mm	24



Verre Grand Sublym Chef & Sommelier

La parfaite harmonie de la paraison, ses lignes élancées et sa jambe élégante permettront à vos clients de déguster tous types de vins. Son buvant extrêmement fin confère à cette dégustation un confort accru.



Code	Description	Hauteur
CR468	525ml	260mm

Chope Vigne Chef & Sommelier

L'accord parfait entre tendance et traditionnel. Fabrication à partir d'un matériau Crysta très durable dont la brillance résistera à plus de 2 000 cycles de lave-vaisselle.



Code	Description	Hauteur	Qté
CP853	Chope 450 ml	165mm	6

Grands Cépages Chef & Sommelier

La gamme Grands Cépages permet d'allier le plaisir d'une dégustation experte au raffinement des tables. La jambe polie et le pied plat permettent une meilleure stabilité et un entretien facile. Effervescence Plus est utilisée dans la base de la flûte pour créer et maintenir les bulles dans le champagne ou le vin mousseux. Lavable au lave-verres.

NOUVEAU

Code	Description	Hauteur	Qté
DH851	Verre à vin rouge - 620ml	237mm	12



Cabernet Tulip Chef & Sommelier

Classique, renforcé par un verre poli et un pied plat pour assurer une très bonne stabilité. «Effervescence Plus» est utilisé dans la base de la flûte pour créer et maintenir les bulles du champagne. Lavable au lave-verres.



Code	Description	Hauteur	Qté
CJ057	Verre à vin 250ml	180 mm	24
CJ062	Verre à vin 350ml	202 mm	24
DL107	Flûte de 160ml	225 mm	24
CJ050	Flûte de 240ml	235 mm	24



Verre à Martini Chef & Sommelier

Verre traditionnel avec un bord plongeant moderne. Le bord est coupé à froid pour qu'il soit ultra fin et participe au plaisir de la dégustation.



Code	Hauteur	Qté
CP857	179mm	6

ART DE LA TABLE

RESTAURANT, BAR ET HOTEL

MOBILIER

USAGE UNIQUE ET ENTRETEN

VÊTEMENTS ET CHAUSSURES

CUISINE

MOBILIER DE CUISINE, CHARIOTS ET ECHELLES

MATÉRIEL ÉLECTRIQUE ET DE CUISSON

FROID

ART DE LA TABLE / VERRERIE

Juliette Chef & Sommelier

Le bol angulaire élégant apporte à chaque verre un style contemporain; présentation parfaite pour vos vins les plus appréciés.



Code	Description	Hauteur	Qté
CT960	300ml	188mm	24
CT961	500ml	217mm	24

Chope Lima Chef & Sommelier

Apportez du raffinement à la table avec ces verres élégants, parfaits pour les cocktails et les spiritueux. Le verre Crysta ultra résistant dure plus de 2000 cycles de lavage au lave-vaisselle.



Code	Description	Hauteur	Qté
CP855	Chope l 450 ml	160mm	6

Open Up Chef & Sommelier

Open Up est une ligne de verres au design contemporain et révolutionnaire, qui procure un plaisir olfactif sans commune mesure. La paraison angulaire procure un développement exceptionnel des arômes.



Code	Description	Hauteur	Qté
DP751	Flûte 200ml	234mm	24
DP752	400ml	231mm	24
DP759	550ml	233mm	24



Verre à vin Cabernet Chef & Sommelier

Parfait compromis entre résistance et élégance. Ces verres aux bords fins permettent de restituer toute la subtilité des arômes et du goût.



Code	Description	Hauteur	Qté
CN345	Bourgogne 682ml	220 mm	12

Grand Sublym Chef & Sommelier

La parfaite harmonie de la paraison, ses lignes élancées et sa jambe élégante permettront à vos clients de déguster tous types de vins. Son bords extrêmement fin confère à cette dégustation un confort accru.



NOUVEAU

Code	Description	Hauteur	Qté
CM716	Verre à vin l 334ml	230mm	24

Verre à bière Senator Utopia

NOUVEAU



Code	Description	Hauteur	Qté
CB231	570ml (pt)	180mm	24

Coupe Américaine Utopia

Coupe à dessert très populaire aux USA notamment pour le Knickerbocker glory (glace américaine). Lavable au lave-verres.

NOUVEAU



Code	Description	Hauteur	Qté
E018	Haute 290ml	188mm	12

Impérial Utopia

Verres robustes conçus d'une seule pièce. Plus résistants que les verres standards premiers prix. Lavable au lave-verres.

NOUVEAU



Code	Description	Hauteur	Qté
DL209	Verre à vin jaugé à 125, 175 et 250ml 340ml	180mm	12
T273	Flûte l 210ml	210mm	24

Cocktail Utopia

Une forme pour chaque cocktail. Lavable au lave-verres.



Code	Description	Hauteur	Qté
Y717	Cocktail l 370ml	176mm	24



Verrerie de bar Utopia

NOUVEAU



Code	Description	Qté
CW248	Verre à bière l 480ml	24
CW238	Coupe à champagne l 270ml	12

Hobstar Libbey

Conçus pour évoquer le charme du passé, ces verres vintage offrent un style à la fois intemporel et tendance.



Code	Description	Hauteur	Qté
GL157	Whisky 350ml	105mm	12
GL156	Chope 470ml	158mm	12

Verres à gin Ambassador Utopia

Des verres à gin élégants avec ballons surdimensionnés, parfaits pour les boissons nécessitant de la glace. Forme et taille de verre idéales pour le Spritz.



Code	Description	Hauteur	Qté
CS031	560ml	215 mm	6
CS032	790ml	230 mm	6



Verre ananas Hawaii Utopia

NOUVEAU



Code	Description	Hauteur	Qté
DA139	Verre ananas 570ml	157mm	6

Saxon Utopia

Verres robustes, plus grands que les verres standards. Fabrication en deux pièces avec un calice soufflé. Lavables au lave-verres.



Code	Description	Hauteur	Qté
D096	Verre à vin 260ml	155mm	48
D098	Verre à vin 340ml	182mm	48
D904	Flûte à Champagne 160ml	174mm	48

Pure Utopia

Pure est une gamme fiable et idéale pour ceux qui disposent d'un petit budget sans faire de compromis sur le style ou la qualité.



Code	Description	Hauteur
DY272	Flûte 190ml	197mm



Timeless Utopia

Verrerie en cristal de style rétro.



Code	Description	Hauteur	Qté
GM108	Whisky 360ml	90mm	12
GM107	Chope 425ml	145mm	12

Reserva Utopia

Verrerie conçue pour les lieux à forte fréquentation. Les parois épaisses et les pieds résistent à la casse et aux cycles de lavage répétés. Parfait pour les hôtels à grand volume, les entreprises de restauration et l'événementiel.



Code	Description	Hauteur	Qté
DR713	Verre à vin marqué à 125, 175 et 250 ml 350 ml	205mm 24	
DR717	Flûte 160 ml	226mm 24	

Timeless Vintage Utopia

Vous cherchez des verres uniques et élégants ? Alors la gamme Timeless Vintage Utopia est faite pour vous. Chaque verre apportera à coup sûr une touche vintage à vos services de boissons !



Code	Description	Hauteur	Qté
DY300	Martini 230ml	171mm	12
DY301	Coupe 270ml	162mm	12
DY302	Verre à gin 550ml	200mm	12



Code	Description	Hauteur	Qté
DY304	Shooter 60ml	60mm	12
DY305	Verre haut 450ml	157mm	12
DY306	Gobelet 210ml	81mm	12

Side Utopia

Verrerie contemporaine possédant une base lourde et résistante pour plus de stabilité. Compatible lave-vaisselle.



Code	Description	Hauteur	Qté
D931	Chope 285ml	160mm	48

ART DE LA TABLE

RESTAURANT, BAR
ET HOTEL

MOBILIER

USAGE UNIQUE
ET ENTRETEN

VÊTEMENTS
ET CHAUSSURES

CUISINE

MOBILIER DE CUISINE,
CHARIOTS ET ECHELLES

MATÉRIEL ÉLECTRIQUE
ET DE CUISSON

FROID

ART DE LA TABLE / VERRERIE

Bar Special Schott Zwiesel

Verrerie simple et belle, mêlant fonctionnalité avec un sens de l'élégance, pour une gamme parfaite de verres. Fabriqués à partir de Tritan®, durable et résistant au lave-vaisselle. La gamme suprême pour les salons classiques ou bars branchés.



Code	Description	Hauteur	Qté
CM942	Verre à sangria 696ml	178mm	6



Casablanca Utopia

Collection complète de verres de forme classique intemporelle entièrement renforcés. Lavables au lave-verres.



Code	Description	Hauteur	Qté
E049	206ml 80(H) x 80(Ø)mm	80 mm	24
E032	240ml verre à whisky	89 mm	48
E039	285ml (1/2 Pinte)	119 mm	48
DL215	280ml	140 mm	12
E036	360ml	121 mm	48

Enoteca Utopia

Verrerie simple et élégante avec de grands bols pour les connaisseurs. Construction en deux pièces avec bol soufflé. Lavable au lave-verres.



Code	Description	Hauteur	Qté
CC050	Vin 420ml	223mm	6
Y697	Vin 550ml	230mm	12
CC998	Vin 615ml	239mm	6
CC997	Flûte 170ml	225mm	6

Imperial Plus Utopia

Verrerie en verre trempé esthétique et fonctionnelle. Renforcé pour résister aux chocs, chaque verre offre l'équilibre parfait entre style et matière. Lavable au lave-verres, disponible avec les marquages CE et parfait pour tout lieu très fréquenté.



Code	Description	Hauteur	Qté
DR697	Verre à vin marquage 125, 175 et 250 ml 310 ml	195mm	12
DR699	Flûte à champagne 150ml	195mm	24

Chopes Tahiti Utopia

Apportez de l'originalité à la présentation de vos boissons avec ces chopes Tiki, compatibles lave-verres.



Code	Description	Hauteur	Qté
CW815	Transparent 450ml	168 mm	6
CW816	Onyx 450ml	168 mm	6
CW817	Fumé 450ml	168 mm	6

Pure Schott Zwiesel

Une verrerie contemporaine éclatante qui permet une véritable expérience gastronomique. Idéale pour une cuisine raffinée, au restaurant comme à la maison. Fabriquée à partir de Tritan®, durable, étincelant et résistant au lave-vaisselle.



Code	Description	Hauteur	Qté
GD902	Verre à vin 300ml	220mm	6
GD901	Verre à vin 400ml	232mm	6
GD900	Verre à vin 540ml	244mm	6

Code	Description	Hauteur	Qté
GD903	Flûte 200ml	252mm	6
GD908	Gobelet 389ml	90mm	6

Verres à liqueur Utopia

Verres spéciaux pour le service des différentes liqueurs. L'option de les remplir à ras bord vous permettra d'éviter le gaspillage et ainsi augmenter vos profits. Ces verres spéciaux sont également marqués à 25ml. Lavable au lave-verres.



Code	Description	Hauteur	Qté
CB866	Casablanca 40ml	55 mm	12
D894	Boston 35ml	70 mm	12

Verres à bière Utopia

Verres à bière de style traditionnel, parfaits pour tous les types de bières.

- Compatible lave-vaisselle
- Robuste et solide
- Style classique et traditionnel

NOUVEAU



Code	Description	Hauteur	Qté
CW044	660ml	150mm	12
DY276	570ml	125mm	24
CW069	570ml marquage CE	160mm	6

Code	Description	Hauteur	Qté
CY329	570ml Nucléé	208mm	12
CW072	380ml marquage CE	190mm	24



Gobelets Bodega Luigi Bormioli Italy

Parfaits pour tous les types de boissons, du jus de fruit à la sangria, les gobelets de la gamme Bodega Bormioli comptent parmi les verres les plus polyvalents sur le marché actuel.



Code	Description	Hauteur	Qté
FB922	225ml	60 mm	36
FB923	370ml	90 mm	12
FB924	510ml	120 mm	12

Gobelet trempé Gigogne Duralex

Le verre Gigogne, premier article de vaisselle commercialisé par Duralex, est lancé en 1946. Au cours des années, il devient un objet culte.



Code	Description	Hauteur	Qté
GG910	90ml	61 mm	6
GG911	160ml	69 mm	6
GG912	220ml	77 mm	6

Gobelet Provence Duralex

Gamme incontournable alliée à la robustesse qui fait la renommée des produits Duralex. Lavable au lave-verres.



Code	Description	Hauteur	Qté
P259	Provence 220ml	90 mm	6
P260	Provence 250ml	98 mm	6

Chope avec couvercle Olympia

Verre original en forme de chope pour servir les cocktails, la bière ou boissons sans alcool. Couvercle à visser disponible séparément.



Code	Description	Hauteur	Qté
CE678	Chope 450ml	132 mm	12

Verre à bière Teardrop Libbey

La gamme Teardrop allie style et durabilité, la rendant particulièrement adaptée pour les bistrots gastronomiques, les bars à vins, les restaurants et les services de banquets. Les bords et le pied très résistants sont garantis contre les ébréchures. Lavable au lave-verres.



NOUVEAU

Code	Description	Hauteur	Qté
DT579	Verres à bière 436ml	180mm	12

Gobelet Picardie Duralex

Le verre Picardie est le deuxième best-seller de Duralex. Gobelet classique très durable en verre trempé. Passe au lave-verre et au micro-ondes.



Code	Description	Hauteur	Qté
GG900	90ml	67 mm	6
GG901	130ml	72 mm	6
GG903	220ml	84 mm	6
GG904	250ml	90 mm	6
GG905	310ml	94 mm	6
GG906	360ml	124 mm	6

Gobelet empilable Duralex

Gobelet facile à ranger, ayant fait la renommée des produits Duralex. Lavable au lave-verres.



Code	Description	Hauteur	Qté
S078	200ml empilable	86 mm	6

Bocal avec anse Olympia

Les bocaux avec anse sont extrêmement tendance et parfaits pour servir cocktails, boissons, smoothies, etc, dans un style original et décontracté. Inscription en relief «Refreshing Ice Cold Drink». Lavables au lave-verres.



Code	Description	Hauteur	Qté
CM698	Bocal verre relief 450ml	132mm	12



Gobelet et carafes Ypsilon Luigi Bormioli Italy

Avec un design en forme de vase, ces carafes sont parfaites pour servir de l'eau ou du vin.



Code	Description	Hauteur	Qté
FB925	Carafe 1L	320 mm	6
FB926	Carafe 500ml	255 mm	6
FB927	Carafe 250ml	280 mm	12
FB928	Gobelet 308ml	160 mm	6

Mini bouteille de lait Artis

Mini bouteilles de lait pour une présentation originale de vos boissons. Couvercles métalliques associés vendus séparément.



Code	Description	Qté
GL160	155ml	18
CL141	200ml	12
GL162	Couvercles métal pour GL160	18



ART DE LA TABLE

RESTAURANT, BAR ET HOTEL

MOBILIER

USAGE UNIQUE ET ENTRETEN

VÊTEMENTS ET CHAUSSURES

CUISINE

MOBILIER DE CUISINE, CHARIOTS ET ECHELLES

MATÉRIEL ÉLECTRIQUE ET DE CUISSON

FROID

ART DE LA TABLE / VERRERIE

Pichet classique Olympia

Pichet en verre de style traditionnel. Lavable au lave-verres.



Code	Description	Hauteur	Qté
GM575	500ml	145 mm	6
GF923	1L	197 mm	6

Verre à mélange Olympia

Possède un bec verseur. Idéal pour mélanger les boissons qui ne doivent pas être secouées.



Code	Description
CN610	580ml

Carafe Utopia

En verre



Code	Description	Hauteur	Qté
CY408	1L	262mm	6

Carafe à vin Arcoroc

Carafe élégante multi-usages. Compatible lave-verres.



Code	Description	Hauteur	Qté
DP103	0,5L	163mm	12
DP104	1L	203mm	6

Pichet polycarbonate Olympia Kristallon

Pichet résistant pour tout usage dans la restauration, en intérieur et en extérieur.



Produit indisponible à la vente

Code	Description	Hauteur
J900	0,9L	159 mm
J902	Gradué 0,9L	159 mm
J906		
J904	1,4L	190 mm

Pichet en polycarbonate Olympia Kristallon

Résistant avec bec verseur anti-gouttes et rebord pour retenir les glaçons. Lavable au lave-verres.



Produit indisponible à la vente

Code	Description	Hauteur
D838	1,8L	204 mm

Bouteilles d'eau en verre Olympia

Bouteilles en verre avec bouchon mécanique, parfaites pour le service et la présentation. Lavables au lave-verres.



Code	Description	Hauteur	Qté
GG929	520ml	273 mm	6
GG930	1180ml	320 mm	6

Carafe à décanter Olympia

Carafe en verre artisanal soufflé bouche pour une présentation élégante du vin à table.



Code	Description	Hauteur
CN609	750ml	225 mm

Pichet en polycarbonate Olympia Kristallon

Pichet résistant avec bec verseur anti-goutte et rebord pour contenir les glaçons. Lavable au lave-vaisselle.



Produit indisponible à la vente

Code	Description	Hauteur
CF749	1,4L	200 mm

Pichet rainuré en verre Olympia

Le couvercle ferme hermétiquement pour éviter les fuites. Idéal pour les collectivités. Passe au lave-verres. Couvercle à tourner et tirer.



Code	Description	Hauteur	Qté
GF922	1L	243 mm	6

Carafe en verre Olympia

Une carafe en verre polyvalente, lavable au lave-verres.



Code	Description	Hauteur	Qté
GM583	500ml	200 mm	6
GG928	1L	275 mm	6

Bouteille d'eau en verre Artis

Avec bouchon mécanique, idéale pour servir l'eau à table ou sur le comptoir.



Code	Description	Hauteur	Qté
CF730	1L	340 mm	6

Carafe et couvercle en polycarbonate Aps

Idéale pour les bars à jus et buffets de petit déjeuner. Carafe transparente incassable. Limites de températures -30°C à 120°C.



Produit indisponible à la vente

Code	Description	Hauteur
CB795	1,6L	320 mm

Pichet Arc Arcoroc

Pichet classique. Lavable au lave-verres.



Code	Description	Hauteur	Qté
CH988	1,3L	217 mm	6

Pichet refroidisseur en acrylique Aps

Pichet durable, résistant aux chocs et aux rayures, avec tube pour glaçons pour refroidir les liquides sans les diluer.



Code	Description	Hauteur
U221	3L	290 mm

Gobelets en plastique Cambro



Code	Description	Hauteur	Qté
CP417	Transparent 650ml	165 mm	72
CP418	Transparent 290ml	111 mm	72

Pichet en polycarbonate Camwear

Pichet de 1 litre en polycarbonate Camwear extrêmement résistant.



NOUVEAU

Produit indisponible à la vente

Code	Description	Hauteur
CJ670	1L	168,4mm

Pichet en polycarbonate Cambro

Léger et durable, une alternative parfaite au verre.

- Compatible lave-vaisselle
- Matériau transparent
- En polycarbonate



NOUVEAU

Produit indisponible à la vente

Code	Description	Hauteur
CJ668	1,4L	201,7mm

Pichet de service en plastique SAN Araven

De forme rectangulaire avec couvercle, idéal pour conserver les liquides au réfrigérateur. Lavables au lave-verres.



Code	Description	Hauteur
J283	2L	260 mm

Gobelet en polycarbonate Orleans Kristallon

Verrerie à facettes et empilable en polycarbonate résistant. Passe au lave-verre (jusqu'à 500 cycles).

Polycarbonate. Ne convient pas aux températures supérieures à 75°C (contact direct). Ne pas utiliser de produits abrasifs. Des doses de détergent correctes doivent être utilisées pour le lavage en lave-vaisselle.



NOUVEAU

Code	Description	Qté
DY790	Gobelets 390ml	12
DY792	Gobelets 250ml	12
DY793	Gobelets 200ml	12
DY794	Shooters 40ml	12

Produit indisponible à la vente

Pichet en verre bistro Utopia

Pichet classique multi usages au design simple.



NOUVEAU

Code	Description	Hauteur	Qté
E069	1L	200mm	6

Carafe en polycarbonate Camlitter Cambro

Carafe en polycarbonate incassable. Couvercle hermétique empêchant le contenu de se déverser.



NOUVEAU

Produit indisponible à la vente

Code	Description	Hauteur
CJ649	0,5L	198,6mm
CJ664	1L	246,1mm

Gobelet en plastique rouge Cambro



Code	Description	Hauteur	Qté
CR036	Rouge rubis 485ml	146 mm	72

ART DE LA TABLE / VERRERIE

Verres et carafe en polycarbonate Olympia Kristallon

Idéal pour les événements en plein air, les mariages et les bars très fréquentés. Compatible lave-vaisselle et incassable.

Produit indisponible à la vente



Code	Description	Hauteur	Qté
DS130	Vin 300ml	190 mm	12
DS131	Martini 300ml	170 mm	12
DS132	Margarita 330ml	172 mm	12

Code	Description	Hauteur	Qté
DS133	Flûte 210ml	235 mm	12
DS146	Carafe 1 L	240 mm	6

Gobelets en plastique Cambro

NOUVEAU

Produit indisponible à la vente



Code	Description	Hauteur
CJ653	SAN Transparent 230ml	100,1mm
CJ656	Polycarbonate 350ml	128mm

Verres Bbp

Polycarbonate résistant, idéal pour les établissements servant des boissons pour consommation à l'extérieur. Lavables au lave-verres. Durée de vie d'environ 500 lavages.



Produit indisponible à la vente

Code	Description	Hauteur	Qté
CG299	310ml gradué à 175ml et 250ml	188 mm	12
CG945	Flûte 200ml. Graduée à 175ml.	219 mm	12

Verre droit en polycarbonate Bbp

Polycarbonate durable. Idéal pour les événements en extérieur. Lavable au lave-verres. Durée de vie d'environ 500 lavages.



Produit indisponible à la vente

Code	Description	Hauteur	Qté
U405	340ml	145 mm	48

Verres américains Bbp

Polycarbonate durable. Compatible lave-verres. Durée de vie d'environ 500 lavages.



Produit indisponible à la vente

Code	Description	Hauteur	Qté
U406	Gobelet 255ml	90 mm	36
U407	Verre droit 285ml	120 mm	36

Verre en polycarbonate Hurrricane Olympia

Servez un ouragan ou d'autres cocktails avec le verre en polycarbonate Olympia. Conçu pour servir le cocktail ouragan, planteur ou piña colada. Lavable au lave-verres.



Produit indisponible à la vente

Code	Description	Hauteur	Qté
CY233	Cocktail 390 ml	203mm	24

Gobelet Penthouse Bbp

En polycarbonate résistant, alternative idéale pour les établissements servant des boissons à l'extérieur. Lavable au lave-verres. Durée de vie d'environ 500 lavages.



Produit indisponible à la vente

Code	Description	Hauteur	Qté
CG951	255ml	89 mm	36

Verres à vin en plastique Roltex

Verres à vin résistants et pratiques en plastique durable sans BPA. Vendus à l'unité.



Code	Description	Hauteur
DA896	310ml	210 mm
DA898	220ml	106 mm

Verre en polycarbonate Olympia Kristallon

Lavable au lave-verres.



Produit indisponible à la vente

Code	Description	Hauteur	Qté
K577	Transparent	100 mm	12

Verre transparent Olympia Kristallon

Verre en polycarbonate d'une grande capacité, empilable passe au lave-verres.



Produit indisponible à la vente

Code	Description	Hauteur	Qté
DP239	Transparent	83 mm	12

Verres à bière en plastique Roltex

Verres à bière durables en plastique léger et résistant.



Code	Description	Hauteur
DB644	300ml	145 mm
DB645	250ml	133 mm

Coupes à glace en polycarbonate Olympia Kristallon

A utiliser en toute occasion. Durée de vie d'environ 500 lavages.

Produit indisponible à la vente



Code	Description	Hauteur	Qté
J911	Coupe à glace 80mm Ø	59 mm	12
J916	Coupe à glace haute	224 mm	1

Coupe à glace ronde Utopia

Forme rétro. En verre pressé. Lavable au lave-verres.



NOUVEAU

Code	Description	Hauteur	Qté
E004	Coupe ronde 300ml	107mm	24

Coupe dessert Saxon Utopia

Coupe à glace ou à dessert traditionnelle et élégante. En verre pressé durable.



Code	Description	Hauteur	Qté
E020	Coupe à glace Saxon 260ml	81 mm	24

Verres en polycarbonate Kristallon

Polycarbonate. Ne convient pas aux températures supérieures à 75°C (contact direct). Ne pas utiliser de produits abrasifs. Des doses de détergent correctes doivent être utilisées pour le lavage en lave-vaisselle.



Produit indisponible à la vente

Code	Description	Qté
DY793	Gobelets 200ml	12

Gobelet en polycarbonate Orleans Kristallon

Compatible lave-vaisselle. Durée de vie jusqu'à 500 cycles de lavage.

Produit indisponible à la vente



Code	Description	Qté
DY790	Gobelets 390ml	12
DY792	Gobelets 250ml	12

Pichets empilables en polycarbonate Kristallon

Pichets durables pour une utilisation générale en restauration, à l'intérieur ou à l'extérieur.

Polycarbonate. Ne convient pas aux températures supérieures à 75°C (contact direct). Ne pas utiliser de produits abrasifs. Des doses de détergent correctes doivent être utilisées pour le lavage en lave-vaisselle.

Produit indisponible à la vente



Code	Description	Qté
FB890	1L	1
FB892	1,5L	1
FB891	Couvercle pour FB890	6
FB893	Couvercle pour FB892	6

Coupe dessert Versatile Arcoroc

En forme de boule en verre, cette coupe dessert est à la fois tendance et décalée. Parfaite pour une utilisation dans un restaurant gastronomique ou dans un environnement pub gastro.



Code	Description	Hauteur	Qté
FB914	40ml	105 mm	12
FB913	120ml	88 mm	6

Coupe dessert Venezia

Une base en verre solide, ainsi que des lignes angulaires saisissantes, font de cette coupe élégante le support idéal à toutes sortes de desserts.



Code	Description	Hauteur	Qté
Y721	Venezia dessert 410 ml	79 mm	24

Coupes à dessert traditionnelles Olympia

Modèles élégants et traditionnels en verre pressé. Lavables au lave-verres.



1



2



3

Code	Description	Hauteur	Qté
1 CC905	Petite / 128ml	115 mm	6
CC906	Grande / 185ml	135 mm	6
2 CC907	Haute / 185ml	155 mm	6
3 CC908	Americano 320ml	135 mm	6

ART DE LA TABLE / ACCESSOIRES DE TABLE

Corbeille de table T & G Woodware

En bois. Utilisable comme panier de service ou corbeille à pain. Découpes poignées rondes. 98(H) x 310(L) x 180(P)mm.



Code	Description
DL146	Acacia

Plateau en ardoise avec cloche en verre Aps

Un petit plateau en ardoise naturelle avec un couvercle en verre pour une présentation attrayante. Compatible réfrigérateur et congélateur.



Code	Description
GH408	80(H) x 105(Ø)mm



Planches en bois bords ondulés Olympia

Planches de service rustiques en acacia avec bords ondulés et lien en cuir.



Code	Description
GM263	15(H) x 305(L) x 215(P)mm, manche 75mm
GM264	15(H) x 355(L) x 250(P)mm manche 85mm

Planches en bois rondes Olympia

Planches en acacia rondes, veines apparentes, finition rustique huilée. Parfaites pour les pizzas ou plateaux à partager. Lien en cuir attaché.



Code	Description
GM308	15(H) x 330(Ø)mm manche 125mm
GM262	15(H) x 355(Ø)mm manche 135mm

Planche en bois rectangulaire Olympia

Belle planche en chêne traitée pour une présentation rustique attrayante. Lien en cuir attaché.



Code	Description
GM260	15(H) x 230(L) x 230(P)mm manche 100mm

Planches en bois rectangulaires Olympia

Belles planches en chêne traitées pour une présentation rustique attrayante. Lien en cuir attaché.



Code	Description
1 GM309	15(H) x 155(L) x 400(P)mm manche 110mm
2 GM261	15(H) x 350(L) x 260(P)mm manche 110mm

Planche à découper Tuscan T & G Woodware

Planche à découper en acacia, convient parfaitement à la préparation d'aliments.



Code	Description
DF054	250(L) x 180(P)mm
DF055	300(L) x 230(P)mm

Plateaux de présentation en ardoise naturelle

Plateaux de présentation en ardoise recouverts de vernis transparent pour un service parfait. Imperméables, huile et liquides.



Code	Description	Qté
3 CK409	Ardoise carrée 130x130mm	4
4 CK408	Rectangulaire 300(L) x 100(P)mm	4
5 GF316	Rond 330mm (Ø)	

Spécification
CK409 Dimensions (mm) : 130(L) x 130(P)
CK408 Dimensions (mm) : 300(L) x 100(P).
GF316 Dimensions (mm) : 330(Ø). Poids 1.26kg.

Verrines Weck Aps

Verrines avec couvercles pour une présentation attrayante des entrées, sauces et desserts. Lavables au lave-vaisselle.



Code	Description	Qté
GH386	80ml 55(H)mm	12
GH387	140ml 70(H)mm	12
GH388	160ml 80(H)mm	12
GH389	Joints caoutchouc (à utiliser avec GH390)	10
GH390	Clips pour couvercles (à utiliser avec GH389)	8

Planche en hêtre Olympia

Planche en bois pour servir pain, fromages et viandes froides.



Code	Description
CN571	15(H) x 440(L) x 250(P)mm. Poignée 85(L)mm

Planche de présentation arrondie en bois Olympia

Style contemporain gastropub avec renforcement pour adapter des ramequins de 70mm. 340(L) x 240(P)mm



Code	Description
DP156	Planche de présentation arrondie en acacia
W435	Ramequin 70mm Ø



Planches à steak en bois Olympia

Style contemporain gastro-pub. Petite : 260(L)x190(P)mm. Grande : 310(L) x 240(P)mm. Avec ou sans renforcement (ramequins vendus séparément).



Code	Description
DP138	Petite - Acacia (sans renforcement)
DP139	Grande - Acacia (avec renforcement)
W435	Ramequin 70mm Ø



Planche de présentation bambou Olympia

Planche de présentation/à steak en bambou très résistant.



Code	Description
GF205	Planche 260(L)x 190(P)mm
GF206	Planche 310(L)x 240(P)mm avec renforcement pour ramequin
W435	Ramequin 70mm Ø



Plateaux pour ramequins Olympia

Plateaux possédant une surface plate et une surface avec encoches. GF208 peut accueillir 3 ramequins empilables Olympia et GF207 peut en accepter 2. Parfait pour les tapas et présentation de petites entrées.



Code	Description
1 GF207	2 encoches. Pour les ramequins empilables jusqu'à 134mm (Ø)
2 GF208	3 encoches
3 CD741	Rustique 32(H) x 134(Ø)mm
4 DK822	Rustique 45(H) x 95(Ø)mm

Spécification
 GF207 Dimensions (mm): 12(H)x 180(l)x 415(L).
 GF208 Dimensions (mm): 16(H)x 140(l)x 480(L).



ART DE LA TABLE / ACCESSOIRES DE TABLE

Plats en fonte et supports en bois

OLYMPIA

Les plats en fonte associés aux supports en bois Olympia constituent un moyen idéal de préparer et de présenter vos préparations chaudes directement du four à la table. Les supports en hêtre sont disponibles en bois clair ou bois foncé. Attention : un culottage des articles en fonte est fortement recommandé avant utilisation.

Mini poêle

La poêle et le support sont vendus séparément.



Code	Description
GJ553	Poêle 115mm (Ø)
GJ552	Support en hêtre

Plat rond à oreilles

Le plat et le support sont vendus séparément.



Code	Description
GJ554	Plat 180mm (Ø)
GJ555	Support en hêtre

Plats ovales

Plats avec poignée amovible. Supports vendus séparément.



Gril de table ovale

Plat en fonte massive avec support en bois foncé et poignée amovible pour servir des plats grésillants sur table.



Gril de table rond

Plat en fonte robuste avec support en bois pour servir des plats grésillants à table.



Code	Description
GG133	Plat 240(L)x 140(P)mm
GG135	Support en hêtre pour GG133

Code	Description
F464	Ovale 240 x 140mm
CC310	Ovale 280 x 190mm

Code	Description
CC311	Rond 220mm (Ø)
GJ556	Plat rond 220mm (Ø)

Planches supports en bois Olympia

Présentation idéale pour servir des plats accompagnés de sauces. L'encoche est adaptée pour les ramequins de 70mm (Ø) W435 ou U195.

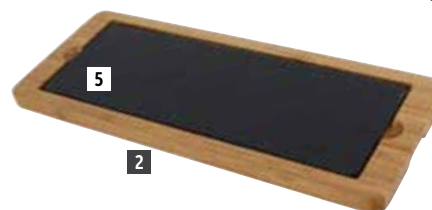

Code	Description
1 GM257	Planche en bois 240 x 160mm pour CK409
2 GM258	Planche en bois 330 x 130mm pour CM062
3 CM061	Planche en bois 330 x 210mm pour CM063
4 CK409	Plat en ardoise 130x130mm pour GM257
5 CM062	Plat en ardoise 280 x 100mm pour GM258
6 CM063	Plat en ardoise 280 x 180mm pour CM061

Marmites à moules Olympia

Marmite noire avec poignées et bord en acier inoxydable, pour une utilisation de la cuisinière à la table. Le couvercle peut être utilisé pour entreposer les coquilles vides.



Plateau à condiments en bois Olympia

Élégant plateau en acacia, parfait pour présenter les condiments ou sauces à table. Trois encoches pour les ramequins Olympia U177 (vendus séparément).



Code	Description
CF269	140mm Ø pour une portion de 500g
CD678	200mmØ pour une portion de 1kg
1 U264	225(Ø)mm pour portions de 1,5 kg

Code	Description	Qté
GH308	Plateau 270 x 100mm	1

Mini batterie de cuisine inox Vogue

Mini batterie de cuisine en aluminium thermocore placé entre 2 couches inox. Excellente distribution de la chaleur. Finition extérieure polie et intérieure brossée.



Batterie de cuisine triple paroi cuivre Vogue

Mini casseroles avec couche centrale en aluminium recouverte d'acier inoxydable, et revêtement extérieur en cuivre. Poignées anti-chaleur rivetées. Lavables au lave-vaisselle et compatibles tous feux, sauf induction.



Code	Description
2 GG760	Mini saucière 150ml 85mm (Ø)
3 GG027	Poêle 120ml 100mm(Ø)
GG025	Casserole 330ml 90mm (Ø)

Code	Description
4 GG761	Mini saucière 150ml 85mm (Ø)
5 GG756	Mini casserole 330ml 90mm (Ø)

Mini cocottes Olympia Tapas

Une nouvelle gamme de vaisselle contemporaine en porcelaine de couleur, appropriée à de nombreuses utilisations. Se suffisant à elle-même, elle peut également être associée à des planches en bois pour une présentation plus moderne et élégante.



Code	Description	Qté
DK820	142ml	4

Mini cocottes Vogue

La fonte permet une cuisson lente, uniforme et sans perte d'énergie. Les plats restent chauds plus longtemps. Le contraste entre l'intérieur émaillé crème et l'extérieur coloré agrément la présentation du four à la table. Toutes les dimensions sont des dimensions intérieures.



Spécification
 Y259 Capacité : 240ml. Dimensions (mm): 100(Ø) x 75(H).
 Y264 Capacité : 315ml. Dimensions (mm): 49(H) x 94(L) x 113(P).

Code	Description
Y259	Ronde 240ml
Y264	Ovale 315ml

Plats à fond plat Olympia

Acier inoxydable. Parfaits pour les sauces et accompagnements.



Code	Description
F469	154mm (Ø)
F470	160mm (Ø)
F471	230mm (Ø)

Cuit-camembert décoré

Un plat en porcelaine joliment décoré pour conserver et faire cuire le camembert. Compatible lave-vaisselle, four, congélateur et micro-ondes. Le fromage est simplement placé dans le plat et cuit au four. Instructions et livret de recettes inclus.



Code	Description
GC682	350ml/ 115mm

ART DE LA TABLE / ACCESSOIRES DE TABLE

Récipients galvanisés Olympias

Vaisselle contemporaine idéale pour servir les aliments frits. Doubler de papier ingraissable pour un style bistro-gastro.



Code	Description
DM214	70(H) x 150(Ø)mm
DM209	90(H) x 100(Ø)mm
CN520	135(H) x 245(L) x 175(P)mm

Ramequins Olympias

Ramequins durables, résistants aux éclats et polyvalents. Gamme compatible four, four micro-ondes, lave-vaisselle et congélateur.



Code	Description	Qté
W435	70mm (Ø) 45ml	12
W414	80mm (Ø) 90ml	12
W432	85mm (Ø) 160ml	12

Seaux ronds Olympias

Vaisselle contemporaine idéale pour servir les aliments frits. Doubler de papier ingraissable pour un style bistro-gastro.



Code	Description
GF246	80(H)x 70(Ø)mm
GF247	120(H)x 130(Ø)mm

Paniers de présentation métal Olympias

Conçus pour ressembler à des paniers à frites miniatures, ces paniers de présentation métalliques se déclinent dans une gamme de formes et de styles. Parfaits pour servir des portions de frites individuelles ou tout autre accompagnement. Compatibles lave-vaisselle.

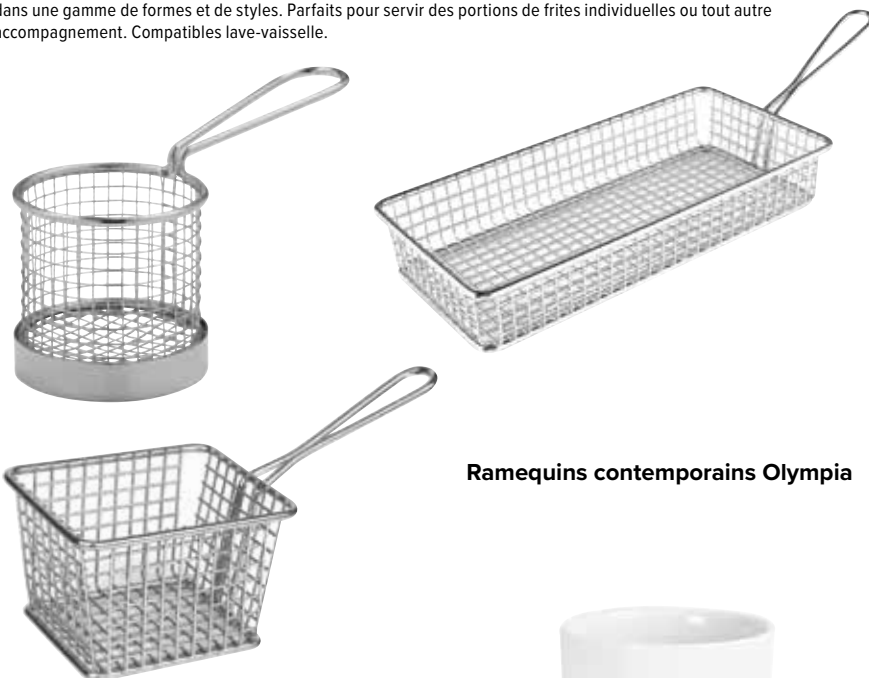

Ramequins contemporains Olympias



Code	Description
CE148	Rond Avec manche 80(H) x 80(Ø)mm
GG875	Rond Avec manche 80(H) x 95(Ø)mm
GG866	Carré Avec manche 80(H)x 100(L)x 80(P)mm
GG867	Carré Avec manche 80(H)x 120(L)x 100(P)mm
GG869	Rectangulaire Avec manche 45(H)x 130(L)x 260(P)mm

Code	Description	Qté
U195	70mm (Ø)	12
U177	80mm (Ø)	12
U176	90mm (Ø)	12

Papier ingraissable

Carrés de papier ingraissables pour agrémenter la présentation des aliments. Idéal pour la friture à emporter.



Code	Description	Qté
GF036	Impression journal 270 x 420mm	500
GF037	Papier uni 255 x 406mm	500

Pot à frites Olympias

Récipient en acier inoxydable pour contenir des aliments frits.



Code	Description
DM210	85(H)x 85(Ø)mm

Seau à friture Olympias

Seau en acier inoxydable avec anse, pour présenter la friture et apporter un style gastropub.



Code	Description
CT537	Acier inoxydable

Pots à sauce Fiesta Recyclable

Papier ciré. CB612-CB613 biodégradables, T181 recyclable.



Code	Description	Qté
CB612	28ml	250
T181	59ml	250
CB613	112ml	250

Rangement de table T & G Woodware

Rangement de table en bois d'acacia possédant une ardoise personnalisable sur un côté.



Code	Description
CL179	140(H) x 170(L) x 270(P)mm

Porte-condiments métalliques Olympia

Supports décoratifs pour bouteilles de sauce et condiments, parfaits pour faciliter le service.

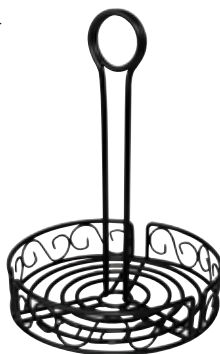

Code	Description
GM245	235(H) x 195(Ø)mm

Pots à sauce en acier inoxydable Olympia

Une façon élégante et contemporaine de présenter sauces et condiments à table.



Code	Description	Qté
GG877	45ml	12
GG878	70ml	12
GG879	115ml	12
CD478	230ml	12

Mini bidons à lait Olympia

Une façon originale de présenter les sauces, les coulis. Le plus grand modèle peut contenir des accompagnements. Acier inoxydable.



Code	Description
CL203	60ml
CL209	120ml

Supports pour frites Olympia

Supports en acier inoxydable ou en métal noir, idéal pour présenter des frites. Compatible lave-vaisselle.

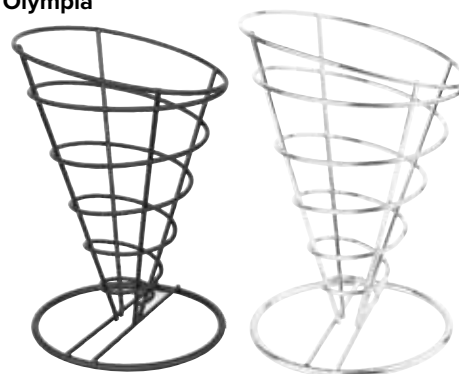

Code	Description	Qté
CL319	Support 175(H) x 115(Ø)mm	1
H980	Support chromé 175(H) x 115(Ø)	1
GF037	Papier uni 255 x 406mm	500

Récipients "boîte de conserve" Olympia

Récipients en acier galvanisé pour présenter de façon originale frites ou gâteaux apéritifs. 110 (H) x 90 (Ø) mm.



Code	Description
CP497	Métal
CP498	Noir

Récipient à couverts Olympia

Ce récipient galvanisé permet de ranger les couverts sur table; assorti au panier GM296. Idéal en extérieur.



Code	Description
CR971	150(H) x 110(Ø)mm

Bouteille de sauce avec bouchon Vogue

Bouteille avec bouchon qui préserve la sauce et assure un écoulement constant. Capacité 340ml.



Code	Description
GF250	Transparent

Porte-condiments en chêne Olympia

Porte-condiments verni pour les sauces, serviettes et ustensiles. Inscription sur le côté : "Fresh Quality Food. Sauces, Condiments, Relish".



Code	Description
CN517	135(H) x 230(L) x 145(P)mm

Boîte à sachets T & G Woodware

Boîte à sachets idéale pour présenter les agitateurs, sachets de thé, sucre, sauce. A poser sur les comptoirs, buffets et tables.



Specifications
CB291 Afmeting (cm): 10(h)x 10(b)x 10(d).

Code	Description
CB291	100(H) x 100(L) x 100(P)mm

Panier de table galvanisé Olympia

Panier de table galvanisé avec poignée de transport, idéal pour ranger et transporter les bouteilles de sauce, couverts et serviettes. Hauteur avec poignée 288mm.



Code	Description
GM296	180(H) x 155(L) x 135(P)mm

Panier à condiments T & G Woodware

Panier à deux compartiments avec une barre centrale servant de poignée pour le transporter.



Code	Description
DL148	Acacia

ART DE LA TABLE / ACCESSOIRES DE TABLE

Vinaigrier Utopia

Bouteille en verre avec bouchon. 125(H) x 65(Ø)mm.



NOUVEAU

Code	Description	Qté
P203	142ml	12

Salière

Article de comptoir en plastique grande capacité. 135(H) x 75(Ø)mm.



NOUVEAU

Code	Description
S469	Sel

Porte-couverts en bois avec ardoise Olympia

Porte-couverts avec ardoise sur un côté pour noter le numéro de table, etc. Séparations intérieures amovibles pour plus de flexibilité.



Code	Description
GM243	150(H) x 210(L) x 160(P)mm

Huilier et vinaigrier avec support Aps

Support en acier inoxydable avec socle en plastique noir et une bouteille d'huile et de vinaigre en verre dotées de bouchons en acier inoxydable. Bouteilles supplémentaires vendues séparément.



Code	Description
CF296	Ensemble huilier / vinaigrier avec support.
CF297	Ménagère complète avec support

Panier à condiments rustique Olympia

Support en bois avec poignée permettant de présenter, transporter et ranger les condiments ou ustensiles de façon originale.



Code	Description
GH309	240(H) x 230(L) x 110(P)mm

Bouteilles d'huile d'olive Olympia

Bouteilles en verre idéales pour l'huile d'olive et autres sauces. Fournies avec bouchon verseur. Lavables au lave-vaisselle.



Spécification

GM253 Dimensions (mm): 260(H) x 50(L) x 50(P).
GG927 Dimensions (mm): 305(H) x 57(L) x 57(P). Poids : 0.4kg.

Code	Description	Qté
GM253	250ml	6
GG927	500ml	6

Huilier ou vinaigrier Olympia

Bouteille en verre pour huile ou vinaigre avec couvercle chromé à utiliser avec une ménagère.



Spécification

CE329 Dimensions (mm) : 147(H) x 53mm.

Code	Description	Qté
CE329	142ml	12

Ménagère 2 pièces Comas

Ménagère 2 pièces, support en acier inoxydable avec base en plastique noir. Huilier et vinaigrier en verre avec couvercles en acier inoxydable.



Code	Description
DY415	Ménagère 2 pièces

Ménagère 3 pièces Comas

Ménagère 3 pièces, support en acier inoxydable avec base en plastique noir. Salière, poivrière, et récipient à moutarde en verre avec couvercles en acier inoxydable.



Code	Description
DY414	Ménagère 3 pièces

Ménagère 4 pièces Comas

Ménagère 4 pièces, support en acier inoxydable avec base en plastique noir. Salière, poivrière, huilier et vinaigrier en verre avec couvercles en acier inoxydable.



Code	Description
DY416	Ménagère 4 pièces

Combiné moulin à poivre et salière Olympia

Deux en un, moulin à poivre et salière, en acrylique résistant. Mécanisme en céramique réglable pour une mouture fine ou grossière.



Code	Description
GM235	90(H) x 40(Ø)mm

Salière / poivrière Tour Eiffel Olympia

Salière / poivrière en verre transparent, pouvant s'utiliser avec les portes-condiments.



Code	Description	Qté
CE325	30ml	12

Ensemble mini salièrre et poivrière Olympia

Ensemble de salièrre et poivrière mini en inox.



Code	Description
P043	50(H)x 40(Ø)mm. 50ml.

Salièrre et moulin à poivre Séville Cole & Mason

Sel et poivre deux en un ! Acrylique transparent de haute qualité garanti à vie pour le mécanisme du moulin. Le mécanisme du poivrier est réglable pour une mouture fine ou grossière. Hauteur 140 mm.



Code	Description
CB043	140mm (H)

Moulins à sel et à poivre Pina Cole & Mason

Acrylique transparent de haute qualité garanti à vie pour le mécanisme du moulin. Le mécanisme du poivrier est réglable pour une mouture fine ou grossière. Hauteur 125 mm.



Code	Description
CB042	Sel 125mm (H)
CB041	Poivre 125mm (H)

Ensemble sel et poivre miniature Olympia

Ensemble moulin et salièrre en acrylique transparent. Mécanisme en céramique réglable pour une mouture fine ou grossière.



Code	Description
GL088	65(H) x 50(Ø)mm

Salièrre/poivrière en verre Olympia

50 g. CE326: 100(H) x 40 x 40mm. CE327: 93(H) x 47mm.



Code	Description	Qté
CE326	Nostalgique 50g	12
CE327	Champignon 50g	12

Ensemble salièrre et poivrière jumbo Olympia

Ensemble de salièrre et poivrière en inox.



Code	Description
P044	60(H) x 70(Ø)mm. 140ml.

Salièrre en acrylique Olympia



Code	Description
CE319	Salièrre 102mm

Moulin à sel et poivre en inox Olympia

Moulin de forme classique en acier inoxydable brossé et acrylique, pour le sel ou le poivre. Mécanisme en céramique réglable pour une mouture fine à grossière.



Code	Description
GM233	135(H) x 55(Ø)mm

Salièrre et poivrière Olympia

Hauteur 90mm.



Code	Description	Qté
C213	Salièrre 90(H)mm	12
C214	Poivrière 90(H)mm	12

Moulins en bois Olympia

Moulins à sel et poivre en bois et finition chromée de style moderne avec mécanisme en céramique. Ensemble de 2.



Code	Description
GF258	115mm (H)

Ensemble salièrre poivrière Cole & Mason

Salièrres et poivrières à rainures élégantes en acrylique avec couvercles en acier inoxydable.



Code	Description
CD237	70(H)mm. 50ml.

Moulins à sel et à poivre Capstan Cole & Mason

Acrylique transparent de haute qualité garanti à vie pour le mécanisme du moulin. Le mécanisme du poivrier est réglable pour une mouture fine ou grossière. Hauteur 85 mm.



Code	Description
CB030	Sel 85mm (H)
CB029	Poivre 85mm(H)
GC542	Poivre 115mm(H)

Moulins en acrylique Olympia



Code	Description
CE318	102mm
CE316	135mm

Ménagère Aps

Support en acier inoxydable avec socle en plastique noir et une salièrre et poivrière en verre dotées de bouchons en acier inoxydable. Salièrre et poivrière supplémentaires vendues séparément.



Code	Description
CF295	Ménagère

ART DE LA TABLE / ACCESSOIRES DE TABLE

Ensembles sel et poivre en bois Olympia

Ensembles moulin à poivre et salière en bois finition brillante. Mécanisme durable en céramique permettant une mouture fine ou grossière.



Code	Description
GL087	Ensemble noir 100(H) x 50(Ø)mm
GK099	Ensemble rouge 100(H) x 50(Ø)mm

Moulins en bois effet vieilli Olympia

Moulins traditionnels en bois finition vieillie avec mécanisme de mouture réglable, fine ou grossière. Adaptés au sel et au poivre. Livrés avec les deux boutons de réglage "P" et "S".



Code	Description
CR690	150mm
CR691	225mm
CR692	300mm

Moulins en bois Olympia

Moulins en bois fournis avec des écrous 'S' et 'P' pour le sel ou le poivre. Le mécanisme en céramique résistant est réglable pour obtenir une mouture grossière ou fine.



Code	Description
CE333	Sel/poivre 153mm
CE334	Sel/poivre 204mm
CE335	Sel/poivre 254mm
CE336	Sel/poivre 331mm

Moulins à sel et poivre en bois foncé Peugeot

Gamme de première qualité de moulins à sel et poivre élégants en bois foncé, doté du fameux mécanisme en acier inoxydable Peugeot de renommée mondiale. Garantie à vie contre les défauts de fabrication. Possibilité de régler le mécanisme pour obtenir une mouture grossière à très fine.



Code	Description
P023	Sel 127mm
P024	Poivre 127mm
P025	Sel 178mm
P026	Poivre 178mm
P020	Poivre 229mm
P022	Poivre 305mm

Mini salière/poivrière Olympia

Salière / poivrière de service en chambre avec bouchon chromé 14 g. 50(H) x 30(L) x 30(P)mm.



Code	Description	Qté
CE328	4ml	12

Sucrier doseur Olympia

Le bec est conçu pour ne verser qu'une dose à la fois.



Code	Description
CN679	175(H) x 75(Ø)mm

Moulin de table sel / poivre Olympia

Moulin en bois de grande taille adapté pour le sel et le poivre, réglage de la mouture, grossière ou fine. Mécanisme en céramique.



Code	Description
GJ009	610(H)mm

Ensembles de moulins en bois Olympia

Mécanismes en céramique durables et manivelles en acier inoxydable. Ecrous « S » et « P » pour une identification facile.



Code	Description
1 CE246	84(H)mm bois clair
2 CE247	84(H)mm bois foncé

Moulins à sel et poivre Bistro Peugeot

Moulins à sel et poivre 100mm avec mécanisme en acier inoxydable permettant d'obtenir une mouture grossière à très fine.



Code	Description	Couleur
DP278	Sel	Marron foncé
DP279	Poivre	Marron foncé
GN542	Sel	Noir
GN543	Poivre	Noir

Set moulins en bois et cuivre Olympia

Deux moulins élégants avec corps en cuivre et couvercle en bois. Réglable pour une mouture fine ou grossière. Les boutons de réglage sont marqués "S" et "P" pour identifier le sel du poivre.



Code	Description	Qté
CR689	150mm	2

Saupoudreuses Olympia

Récipients en verre avec couvercles en acier inoxydable 18/10. 140(H) x 70(Ø)mm.



Code	Description
C233	1 trou de 8mm. 340ml.
C234	Trou latéral. 340ml.
C235	Trous de 4mm. 340ml.

Presse-citron

Acier inoxydable.



Code	Description
P329	35(H) x 85(L) x 70(P)mm

Porte-toasts Olympia

Porte-toasts quatre fentes en acier inoxydable idéal pour le service du petit-déjeuner. 65(H) x 11(L) x 90(P)mm.

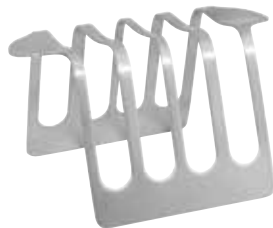

Code	Description
DL239	Acier inoxydable

Pince à sucre Olympia

Pince à sucre en acier inoxydable 18/10. Lavable au lave-vaisselle. 105(H) x 35(L) x 15(P)mm.



Code	Description	Qté
CR563	Pince à sucre	1

Sucrier Olympia



Code	Description	Qté
C250	60(H) x 95(Ø)mm	12

Coquetier Olympia

Acier inoxydable. Dimensions (mm) : 46 (H) x 49 (Ø).



Code	Description
P330	Acier inoxydable

Coquetier Olympia



Code	Description	Qté
U814	50(Ø)x 68(H)mm	12

Beurrier avec couvercle

Beurrier en acier inoxydable. Dimensions (mm) : 115 x 185.



Code	Description
P334	250g

Saucière Olympia

Acier inoxydable.



Code	Description
J049	145ml
J048	275ml
J053	450ml

Saucière Olympia



Code	Description	Qté
CB707	Saucière 85ml / 140mm	6

Pichet à sauce isotherme Olympia

Pichet double paroi pour liquides chauds ou froids, avec bec verseur anti-goutte et couvercle actionnable par simple pression du doigt.



Code	Description
CN554	400ml

Coupe à glace basse Olympia

Acier inoxydable. 165ml.



Code	Description	Hauteur
P328	60(H)x 89(Ø)mm	60 mm

Fromagère Olympia

Structure en inox 18/10 avec couvercle rabattable et cuillère.



Code	Description
F773	75(H) x 117(Ø)mm

Plateau à fruits de mer Bourgeat

Plateau en acier inoxydable de 406 mm avec bords incurvés.



Code	Description
C049	Plateau 406(Ø)mm

Couteau à huîtres Vogue

Lame en acier inoxydable de qualité supérieure avec un manche et une protection en plastique lavable au lave-vaisselle.



Code	Description
D475	7cm

Pot à beurre et couvercle Aps

Porcelaine et couvercle en inox. 75(H) x 90(Ø)mm.



NOUVEAU

Code	Description
S019	40ml

ART DE LA TABLE / ACCESSOIRES DE TABLE

Bougie-verre contemporaine Bolsius®

Bougie attrayante dans un bocal en verre pour une décoration contemporaine. Environ 50 heures d'autonomie. 82(H) x 77(Ø)mm.



Code	Description	Qté
GJ469	Transparente	8

Photophore vintage Olympia

Joli photophore style lanterne en verre nervuré, parfait pour créer une ambiance feutrée dans les pubs et restaurants. Support bougie chauffe-plat métallique amovible pour une utilisation et un nettoyage faciles.



Code	Description	Qté
CM639	105(H) x 110(Ø)mm	6

Bougies cire liquide

Éclairage d'ambiance moderne pour les tables individuelles dans les bars et restaurants, avec une autonomie de 30 heures, sans résidus ni fumée. Plus sûr que les bougies en cire classique car la flamme s'éteindra immédiatement si elle est renversée. Non adapté à un usage domestique.



Code	Description	Qté
GJ065	Liquide 30 heures	36

Bougies Bistro Bolsius®

Bougies Bistro pour une atmosphère chaleureuse. Dégagent peu de fumée et ne coulent pas. Boîte de 45. 177(H) x 21,3(Ø)mm.



Code	Description	Qté
P999	Ivoire	45
P963	Blanche	45

Bougies cylindriques ivoire Bolsius®

Faible dégagement de fumée. 60(Ø)mm.



NOUVEAU

Spécification
DB087 Dimensions : 58(Ø) x 120(H)mm

Code	Description	Qté
DB087	Combustion 39 heures	12

Bougies chauffe-plat Olympia

Bougies chauffe-plat adaptées aux photophores et chauffe-plats.



Code	Description	Qté
GF448	4 heures 40(Ø)mm	100
GF449	8 heures 40(Ø)mm	75

Bougies vénitiennes Bolsius®

Bougies vénitiennes en verre teinté, durée d'allumage jusqu'à 75 heures.



Code	Description	Qté
Y197	Rouge	12
Y198	Ambre	12
GH627	Transparent	12

Bougies cylindriques ivoire Bolsius®

Faible dégagement de fumée. 60(Ø)mm.



Code	Description	Qté
CR448	Durée de combustion environ 22h	12

Bougies effilées 25 cm Bolsius®

Les bougies effilées de 25 cm ajoutent une touche d'élégance. Elles dégagent peu de fumée et ne coulent pas. Boîte de 100.



Code	Description	Qté
P962	Ivoire	100
P960	Blanche	100

Bougies chauffe-plat professionnelles Bolsius®

Adapté pour les photophores et les chauffe-plats.

NOUVEAU



Code	Description	Qté
DJ759	Combustion 8 heures	90

Bougies chauffe-plat standards Bolsius®

Bougies de 4 heures à utiliser avec les chauffe-plats ou pour un éclairage d'ambiance. 40 mm Ø.



Code	Description	Qté
P950	4 heures	100

Photophore Olympia

Photophore rétro design diamant. A utiliser en élément central sur les tables ou étagères des bars et restaurants.



Code	Description	Qté
GM227	100(H) x 75(Ø)mm	6

Photophore Olympia

Photophore carré simple mais élégant. Idéal à poser sur les tables dans les cafés et restaurants. 50(H) x 60(L) x 60(P)mm.



Code	Description	Qté
GM224	Transparent	6

Corbeille de table T & G Woodware

En bois. Utilisable comme panier de service ou corbeille à pain. Découpe poignées rondes. 98(H) x 310(L) x 180(P)mm.



Spécification
DL146 Dimensions(mm): 98(H)x 310(L)x 180(P).

Code	Description
DL146	Acacia

Corbeilles en bois Olympia

Ideales pour le service du pain ou des fruits.



Code	Description
L092	229 x 178mm
L093	305 x 229mm

Corbeille osier ovale Olympia



Code	Description
P764	76 x 178 x 229mm

Panier osier incliné Olympia

Panier en osier foncé pour un style de présentation traditionnel, plus robuste que les paniers en osier classiques. Vendu à l'unité.



Code	Description
P755	170(H) x 360(L) x 300(P)mm
P756	200(H) x 510(L) x 390(P)mm

Paniers ovales en polypropylène Olympia Kristallon

Compatibles lave-vaisselle et micro-ondes.



Code	Description
P017	215x 160mm
DP219	260 x 215mm

Paniers osier polypropylène Olympia

Osier polypropylène facile à nettoyer, certifié pour le contact alimentaire. Lot de 6.



Code	Description	Qté
T364	Ovale 60(H)x 230(L)x 160(P)mm	6
T363	Ronde 70(H)x 200(Ø)mm	6

Corbeilles ovales en polypropylène Olympia

Corbeilles de service en polypropylène pour présenter toutes sortes d'aliments. Compatibles micro-ondes, congélateur et lave-vaisselle. 40(H) x 275(L) x 175(P)mm.



Code	Description
GH967	Rouge
GH969	Noire
GF037	Papier ingraissable 255x 406mm

Chevalet en bois "réservé" et porte-menus Olympia

Chevalet en bois double fonction : inscription "réservé" (en anglais) et fente porte-menus de dimension A4 au maximum.



Code	Description	Qté
CL381	35(H) x 150(L) x 35(P)mm	10

Signalétique de table en plastique Beaumont

Lot de 10. Texte en Anglais.



Code	Description	Qté
L988	Reserved	10

Corbeilles à pain Olympia

Pour le pain ou les fruits.



Code	Description	Qté
Y570	Ronde 200(Ø)mm	6
Y571	Ovale 229 x 178mm	6

Signalétique de table inox Olympia

Non fumeur : 35(H)x 51(L)x38(P)mm. 2mm d'épaisseur.
Réservé (Anglais) : 35(H) x 120(L) x 38(P)mm.



Code	Description	Qté
U044	Non fumeur	1
U051	Réservé	10

Supports de numéros de table Aps

Supports en acier inoxydable fournis avec des clips et 20 cartes blanches unies.



Code	Description	Qté
CF308	Support	4

Numéros de table Olympia

Organisez votre salle grâce à ces numéros de table en bois. Dimensions (mm): 55(H) x 35(L) x 35(P).



Code	Description	Qté
CL392	1-10	10
CL393	11-20	10
CL298	21-30	10

Supports pour numéros de table Olympia

Supports en acier inoxydable permettant une identification rapide des tables.



Code	Description
1 P342	Support 100mm(H)
2 P343	Support 205mm(H)
3 W621	Support 255mm(H)
4 P344	Support 305mm(H)

ART DE LA TABLE / ACCESSOIRES DE TABLE

Numéros de table en plastique Beaumont

Lot de dix numéros.



Code	Description
L981	(1-10)
L982	(11-20)
L983	(21-30)
L984	(31-40)

Numéros de table en acier inoxydable Olympia

Lot de dix numéros.



Code	Description	Qté
U046	(1-10)	10
U047	(11-20)	10
U048	(21-30)	10



Mini vases Olympia

Vases en porcelaine. Emplacement carte sur U826.



Code	Description	Qté
W437	125mm	12
CB701	140mm	6

Porte-serviettes Olympia

Un support simple et moderne adapté à toutes les serviettes. Dimensions (mm): 120(H) x 150(L) x 40(P).



Code	Description
CL337	Acier inoxydable

Distributeur de serviettes Olympia

Distributeur classique style années 1950 en acier inoxydable chromé. Remplissage sur les deux côtés. 140(H) x 95(L) mm. Serviettes 1 pli en papier recyclé (dimensions pliées 120x90mm) vendues séparément (code CB392).



Code	Description	Qté
P420	Distributeur	1
CB392	Serviettes blanches 1 pli	6000

Set de table en simili cuir Olympia

En simili cuir marron pour une atmosphère luxueuse et sophistiquée. Résiste à une chaleur maximale de 70°C.



Spécification		
Code	Description	Qté
CE298	Dimensions (mm): 400 x 300.	
CE298	Grand set de table	1



Porte-serviettes Olympia

Porte-serviettes métallique avec barre de lestage pour maintenir le contenu en place.



Code	Description
GH407	Pour serviettes de 250mm
T763	Pour serviettes de 330mm

Poubelle de table à couvercle battant Olympia

Poubelle en acier inoxydable pour les sachets vides, etc. Pour hygiène maximale, utilisez des sacs poubelle vendus séparément.



Code	Description
CC463	Poubelle

Support pour serviettes Olympia

Acier inoxydable. Peut contenir tous les formats de serviettes.



Code	Description
GF209	Acier inoxydable

Cendrier inox anti-vent Olympia

Empêche les cendres d'être dispersées et permet de réduire les odeurs de tabac froid.



Code	Description	Qté
CM368	35(H) x 90(Ø)mm	6

Cendrier en mélamine Olympia Kristallon



Code	Description
P842	100mm (Ø)

Cendrier inox Olympia



Code	Description
P326	25(H) x 121(L)mm

Ramasse-miettes Olympia

Aluminium avec clip de fixation à la poche. Longueur 150mm. Vendu à l'unité.



Code	Description
P928	Ramasse-miettes

Cendrier en verre Olympia

Empilable.



Code	Description	Qté
D865	107mm (Ø)	24



Linge de table motif feuille de lierre Mitre Luxury

Linge de table 100% coton, à la fois résistant et élégant, avec un motif feuille de lierre. Mercerisage pour plus de durabilité. Facile à entretenir et lavable en machine.

- 100% coton
- 190g/m²
- Bords ourlés
- Nombreux choix de formes
- Tissu facile à entretenir
- Lavable en machine

Mitre
luxury

Serviettes

Code	Description	Qté
HB556	Serviettes 45 x 45cm	10
HB557	Serviettes 55 x 55cm	10

Nappes rondes

Code	Description	Qté
HB558	Nappe ronde 173cm	1
GW452	Nappe ronde 230cm	1

Nappes

Code	Description	Qté
GW444	Nappe 135 x 135cm	1
GW445	Nappe 135 x 178cm	1
GW446	Nappe 135 x 230cm	1
GW449	Nappe 178 x 275cm	1
GW450	Nappe 178 x 365cm	1
GW451	Nappe 230 x 230cm	1

Linge de table Occasions Mitre Essentials

La sensation luxueuse du coton avec les avantages du polyester, à savoir facilité de lavage et résistance. Ce linge de table propre et net est conçu pour habiller vos table avec élégance et durabilité. Les serviettes apportent la finition pour une présentation parfaite.

- 230g/m²
- Bords ourlés
- Sensation douce du coton
- Durable
- Tissu facile d'entretien
- Lavable en machine

NOUVELLES
TAILLES

Code	Description	Qté
HB560	Serviettes 51 x 51cm	10
GW428	Nappe 900 x 900mm	1
GW429	Nappe 115 x 115cm	1
GW430	Nappe 135 x 135cm	1
GW431	Nappe 135 x 178cm	1
GW432	Nappe 135 x 230cm	1
GW435	Nappe 178 x 275cm	1
GW437	Nappe 229 x 229cm	1
GW439	Nappe ronde 2300mm	1
GW442	Nappe ronde 2800mm	1
GW440	Nappe ronde 3050mm	1



Linge de table Satinband Mitre Luxury

Luxeux linge de table épais en coton égyptien haut de gamme, finition bandes de satin pour un nappage vraiment saisissant. Le grand nombre de fils, 135 / m², et le poids de tissu de 210g / m², font de cette gamme un essentiel pour les restaurants haut de gamme.

- 100% coton
- 210g/m²
- Bords ourlés
- Durable
- Tissu facile à entretenir
- Lavable en machine



Code	Description	Qté
HB559	Serviettes 55 x 55cm	10
GW417	Nappe 91 x 91cm	1
GW418	Nappe 114 x 114cm	1
GW419	Nappe 137 x 137cm	1
GW420	Nappe 137 x 178cm	1
GW421	Nappe 137 x 228cm	1
GW422	Nappe 160 x 160cm	1
GW423	Nappe 178 x 178cm	1
GW424	Nappe 178 x 274cm	1
GW425	Nappe 178 x 365cm	1
GW426	Nappe 229 x 229cm	1

Mitre
luxury

Linge de table Gingham Mitre Comfort

Ajoutez une touche traditionnelle à votre établissement. Tissu à carreaux rouges et blancs, doux au toucher, en polyester facile d'entretien pour un nappage durable, aussi élégant que résistant.

- Bords ourlés
- Tissu facile à entretenir
- Durable
- Lavable en machine



Code	Description	Qté
HB580	Serviettes 46 x 46cm	10
HB581	Nappe 89 x 89cm	1
HB582	Nappe 132 x 132cm	1
HB583	Nappe 178 x 178cm	1

Mitre
comfort

Nappes en PVC

Des nappes attrayantes et résistantes qui se nettoient facilement au moyen d'un chiffon humide. Utilisation en intérieur et extérieur. Dessus imperméable et dessous en feutre synthétique pour protéger la surface de la table.

- Surface PVC facile à nettoyer
- Nul besoin de laver en machine, ni de repasser
- Grande longévité



Carreaux rouges



Carreaux bleus



Couleur	135 x 135cm	135 x 175cm	135 x 225cm
Carreaux rouges	E793	E794	E795
Carreaux bleus	E789	E790	-

Serviettes de table en lin Olympia

Serviettes de table en lin pour une présentation de table plus naturelle et durable. Le tissu est doux au toucher et ajoute de la texture à la décoration de la table.



Code	Description	Qté
FW699	Ecru 400 x 400mm	12
FW698	Grise 400 x 400mm	12
FW697	Noire 400 x 400mm	12

Serviettes Occasions Mitre Essentials

Serviettes épaisses 100% polyester, bords ourlés et texture douce du coton pour une sensation luxueuse. Lavables en machine et entretien facile. 51 x 51cm.



- 230g/m²
- Bords ourlés
- Texture douce du coton
- Durables
- Lavables en machine

Code	Description	Qté
HB560	Serviettes 51 x 51cm Blanches	10
HB561	Serviettes 51 x 51cm Noires	10

Serviettes Satinband Mitre Luxury

Serviettes de qualité supérieure en coton égyptien, détails bandes de satin. Un incontournable pour les restaurants haut de gamme.



- 100% coton
- 210g/m²
- Bords ourlés
- Durables
- Tissu facile à entretenir
- Lavables en machine

Code	Description	Qté
HB559	Serviettes 55 x 55cm	10

Serviettes motif feuille de lierre Mitre Luxury

Serviettes 100% coton, à la fois résistantes et élégantes, avec un motif feuille de lierre. Mercerisage pour plus de durabilité.



- 100% coton
- 190g/m²
- Bords ourlés
- Tissu facile à entretenir
- Lavables en machine

Code	Description	Qté
HB556	Serviettes 45 x 45cm	10
HB557	Serviettes 55 x 55cm	10

ART DE LA TABLE / LINGE DE TABLE

Juponnages

Pour habiller vos tables de buffets et de réceptions, nos juponnages sont l'accessoire idéal. 2 types de plis et plusieurs couleurs disponibles, nos juponnages sont faciles à mettre en place. Tissu 100 % polyester, lavable en machine et compatible sèche-linge. Avec une bande velcro cousue dans le haut du juponnage pour fixation sur les clips (vendus séparément). 730(H) x 4100(L)mm. Vérifiez le périmètre de la table (maxi 4,10m) avant de passer commande. Poids 1,07 kg.



Froncé

Code	Description
T995	Froncé bordeaux
T997	Froncé bleu marine
T999	Plissé bordeaux
U001	Plissé écru



Nappes et juponnage tout-en-un

Nos nappes et juponnages tout-en-un en polyester écru ou noir vous permettront de dresser rapidement les tables de buffet. Lavables en machine. Dimensions (en mm) : 730(H) x 1820(L) x 750(P). Pour tables de 1,8 m uniquement.



Code	Description
CB085	Écru froncé
CD397	Noir froncé

Serviettes Olympia

Serviettes style Gastro fabrication 100% coton pour la durabilité et une finition premium. 500(L) x 350(P)mm.



Code	Description	Qté
B478	Bleu	10

Crochet de table pour sac

Le crochet de sac discret se fixe solidement au dessous de la table. Permet de ranger et protéger les sacs et les effets personnels dans les lieux publics.



Code	Description	Qté
GH867	Crochet en nylon	10

Serviettes Gingham Mitre Comfort



Ajoutez une touche traditionnelle à votre établissement. En polyester facile d'entretien et doux au toucher.

- Bords ourlés
- Tissu facile à entretenir
- Durables
- Lavables en machine

Code	Description	Qté
HB580	Serviettes 46 x 46cm	10

Serviettes bistro rayées

Créez une présentation de table chic et décontractée avec ces serviettes bistro rayées 100% polyester avec une finition sensation coton, mais séchant plus rapidement et résistant aux accrochages. 560(L) x 460(P)mm.



Code	Description	Qté
CM318	Noir et blanc	10

Clips de nappe

Fabrication en une seule pièce, acier inoxydable 18/0 finition miroir. A utiliser pour les plateaux de table de 45mm d'épaisseur maximum.

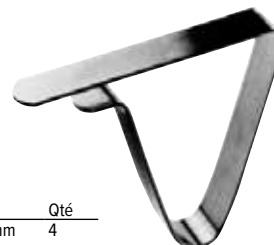

Code	Description	Qté
CD931	Partie supérieure du clip 75mm	4

Clips Velcro pour jupes de table Olympia

Clips en plastique qui se fixent sur la table et présentent une pastille Velcro sur laquelle on fixe la jupe de table, elle-même pourvue d'une bande Velcro sur le pourtour. Facile à fixer et à retirer de la surface de la table. Intervalle recommandé : un clip par 300 mm de tissu. 3 modèles en fonction de l'épaisseur du plateau de table.



Code	Description	Qté
DK890	5-20mm	10

Housses de table étirables

En jersey (90% polyester et 10% élastane). S'adaptent aux plateaux de table jusqu'à 85cm de diamètre et à une hauteur maximale de 115cm.

- Pour mange-debout H050, H051, H052 et DL046
- Faciles à mettre en place
- Pas de repassage nécessaire
- Norme Oeko-Tex niveau 2



Code	Description
H022	Blanche
H020	Noire
DK572	Rouge
DK574	Grise

Housses de table étirables

En jersey (90% polyester et 10% élastane). S'adaptent aux plateaux de table jusqu'à 85cm de diamètre et à une hauteur maximale de 115cm.

- Pour mange-debout H850, H851, H852 et H853
- Faciles à mettre en place
- Pas de repassage nécessaire
- Norme Oeko-Tex niveau 2



Code	Description
DK577	Blanche
DK578	Bleue
DK579	Bordeaux
DK580	Noire
DK583	Rouge
DK586	Anthracite
DK587	Taupe

Housses de table Fiësta

Modèle universel pour tables hautes avec plateau d'un diamètre de 80 - 90 cm. Tissu poly-jersey, 100% polyester. Disponible en 4 coloris.



Code	Description
H863	Bleu foncé
H864	Beige



RESTAURANT, BAR ET HÔTEL / MENUS ET SIGNALÉTIQUE

Coffret de 20 porte-menus contemporains A4 Securit

Collection de porte-menus contemporains en cuir synthétique doux et résistant aux rayures, dotés d'un feuillet permettant d'afficher quatre pages dos à dos. Livré dans une solide boîte de rangement pour une présentation ordonnée. Lavables à l'eau savonneuse.



Code	Description	Qté
U266	Noir	20

Plateau à addition Beaumont

En acier inoxydable, idéal pour les restaurants.



Code	Description
CJ988	140(Ø)mm

Plateau à addition Olympia

Plateau en plastique ABS noir avec gravure "Thank you".



Code	Description
DL158	10(H) x 110(L) x 190(P)mm

Porte-addition et carte des vins contemporains Securit

La carte des vins Securit noir jais est fournie avec deux inserts affichant huit vues dos à dos. Assortie à la gamme de protège-menus contemporains et au porte-addition H603 (235(H) x 130(L) x 5(P)mm).



Code	Description
1 H603	Porte-addition
2 H602	Carte des vins

Protège-menus et carte des vins Rio A4 Securit

Menus et carte des vins modernes et audacieux avec plaque en acier inoxydable gravée. Couverture en plastique PP à rayures facile à nettoyer. Le cordon élastique intérieur permet de maintenir les inserts en place. Un insert double inclus (affiche 4 pages).



Code	Description
GL105	Protège-menu noir
GK039	Carte des vins noire
H600	10 feuillets supplémentaires A4

Porte-menus de style américain Olympia

Insérez votre menu derrière le plastique transparent pour une présentation élégante, pratique et professionnelle. Bords en tissu élégants avec des coins métalliques de protection. Disponibles au format A4 ou A5. Cartes de menu non fournies.



A5		A4	
Code	Description	Code	Description
E290	A5 noir (2 côtés)	E292	A4 noir (2 côtés)
E291	A5 noir (4 côtés)	E293	A4 noir (4 côtés)

Porte-menus Crystal Securit

Porte-menus A4, transparents des deux côtés. Lots de trois.



Code	Description	Qté
CB842	Double (4 pages)	3
CB843	Triple (6 pages)	3

Porte-menus en PVC Olympia

Porte-menus matelassés de style traditionnel avec couvertures en PVC faciles à nettoyer, disponibles en format A4 ou A5. Deux côtés de présentation. Les feuillets supplémentaires ainsi que le cordon doré décoratif sont vendus séparément (voir porte-menus simili cuir). Cartes de menus non fournies.



Code	Description
E219	A5 Noir (2 pages recto)
E217	A4 Noir (2 pages recto)

Porte-menus en simili cuir Olympia

Porte-menus A4 ou A5 résistants en simili cuir avec quatre pages d'affichage. Pour ajouter des pages, commandez des feuillets transparents supplémentaires. Les feuillets supplémentaires et le cordon doré décoratif sont vendus séparément. Cartes de menu non fournies.



A5		A4	
Code	Description	Code	Description
E223	A5 Noir	E221	A4 Noir
E226	Feuillet A5 4 vues	E222	A4 Bordeaux
		E225	Feuillet A4 4 vues
		E227	Cordon doré A4

Protège-menus contemporains Securit

Gamme de protège-menus contemporains disponibles en différentes tailles et coloris assortis. Fabriqués en cuir synthétique doux au toucher, résistant aux rayures et lavables à l'eau savonneuse. Contiennent un feuillet pour afficher 4 feuilles dos à dos.



A5		A4	
Code	Description	Code	Description
H714	Noir A5	H713	Noir A4
H722	Marron clair A5	H721	Marron clair A4
H718	Rouge foncé A5	H717	Rouge foncé A4
H601	10 feuillets supplémentaires (A5)	H600	10 feuillets supplémentaires A4

Boîtes de 20 protège-menus A4 en bois Securit

Protège-menus élégants avec cadre en bois pour une présentation originale de votre carte. Plusieurs couleurs disponibles avec deux inserts pour afficher quatre pages. Livrés dans une boîte en bois. Pochettes supplémentaires vendues séparément.



Code	Description	Qté
H759	Noir	20
H762	Marron	20
H747	Inserts noirs (x5)	5
H753	Inserts marron	5

Protège-menus avec cadre en bois A4 Securit

Protège-menus de la ligne bois avec 2 inserts munis de deux coins métalliques (4 pages). Dotés d'une baguette en bois permettant de placer des inserts grâce à de petites vis de couleur dorée. Inserts supplémentaires (H747 et H753) vendus séparément pour afficher 10 pages.



Code	Description	Qté
H735	Protège-menus noir	1
H747	Inserts noirs (x5)	5
H753	Inserts marron	5

Chevalet de table ardoise double face Olympia

Chevalet de table ardoise double face pour inscrire vos promotions ou numéros de table. S'utilise avec des marqueurs à la craie.



Code	Description
GJ096	325(H) x 210(L)mm

Classeur d'informations client

Grand classeur A4 à anneaux pouvant contenir jusqu'à 20 pochettes en PVC. Coins dorés arrondis et poches intérieures fixes pour contenir bloc papier et dépliant. Taille : 575 x 312 mm (ouvert), 265 x 312 mm avec tranche de 45 mm (fermé).



Code	Description
CB586	Noir

Présentoir pour bouteilles de vin Securit

Présentoirs à bouteilles de structure résistante avec tableau pour afficher les prix. Support bouteille 90mmØ, Tableau 130 x 105mm.



Spécification
DL187 Dimensions (mm): 47(H) x 40.5(L) x 13(P). Poids 2.5kg.

Code	Description
DL187	Triple

Chevalets de table Olympia

Chevalets avec support en pin, idéal à poser sur les tables. Ardoise en mélamine facile à nettoyer avec un chiffon doux. A utiliser avec les feutres craie.



Code	Description
GG110	225(H) x 150(L)mm
GG111	210(L) x 280(H)mm

Mini ardoise de table élégante Olympia

Adaptée à une utilisation avec de la craie, l'ardoise permet de mettre en avant les spécialités ou les favoris du menu - pour inscrire des messages personnalisés chaque jour.



Code	Description
FD951	100 x 80mm (lot de 4)

RESTAURANT, BAR ET HÔTEL / MENUS ET SIGNALÉTIQUE

Planche porte-menu bambou Olympia

Planche porte-menu bambou attrayante. A associer avec un support en bois pour une présentation statique sur comptoir.



Code	Description
CM671	Planche A4

Plaques porte-menu effet bois Olympia

Plaques porte-menu au style chaleureux pour une présentation originale de vos cartes.



Code	Description
GM301	A5
GM300	A4

Elégantes ardoises de table finition acajou Securit



Ces tableaux élégants, simples mais efficaces, se posent sur la table ou sur le bar et sont idéaux pour afficher les spécialités. Supports en hêtre avec une finition couleur acajou. L'ardoise se retire facilement du support pour écrire des deux côtés.

Spécification
P485 Petite taille. Dimensions (mm): 150(H) x 100(L).
P487 Grande taille. Dimensions (mm): 300(H) x 210(L).

Code	Description
P485	Acajou A6 150 x 100mm
P487	Acajou A4 300 x 210mm

Elégantes ardoises de table couleur teck Securit



Ces tableaux élégants, simples mais efficaces, se posent sur la table ou sur le bar afin d'afficher le plat du jour ou les offres spéciales. Les supports sont fabriqués en hêtre, finition teck. L'ardoise se retire facilement du support pour écrire des deux côtés.

Spécification
Y869 Taille moyenne. Dimensions (mm): totales 285 x 200mm / ardoise 210 x 150mm
Y870 Grande taille. Dimensions (mm): totales 270 x 320mm / ardoise 210 x 310mm

Code	Description
Y869	Teck A5 210 x 150mm
Y870	Teck A4 210 x 310mm

Ardoises et chevalet Olympia



Ardoises et chevalet en bois pour une présentation originale. A utiliser avec des feutres craie.



Spécification
CK409 Dimensions (mm) : 130(L) x 130(P)
CL309 Dimensions (mm): 210(H) x 148(L)
GF317 Dimensions (mm): 210(H)x 120(P).

Code	Description	Qté
CK409	Ardoise carrée 130x130mm	4
CL309	Ardoise A5	1
GF317	Chevalet	1

Porte-menus de table en teck Securit



Méthode de présentation professionnelle et élégante des affiches, menus, listes de prix, etc. Cadre en bois brut avec feuillet acrylique. Résistant aux éclaboussures et facile à utiliser.

Spécification
CE408 Dimensions (mm): Panneau 210(H) x 150(L), globales, 230(H) x 180(L) x 40(P).
CE409 Dimensions (mm): Panneau 300(H) x 210(L), globales, 320(H) x 240(L) x 40(P).

Code	Description
CE408	A5
CE409	A4

Porte-addition en bois Olympia

Mini plaque porte-bloc pour présenter l'addition.



Code	Description
CN503	90(L) x 150(P)mm

Planche bois et ardoise avec support T & G Woodware



Planche en acacia et ardoise avec support pour une présentation rustique des promotions, numéros de table ou réservations. S'utilise avec les feutres craie ou la craie classique. S'efface avec un chiffon humide ou le nettoyant spécifique (Y994).

Code	Description
CL485	385(H) x 220(L) x 25(P)mm

Mini ardoises et mini pancarte

Mini ardoise sous forme de pancarte pour présenter vos buffets de façon originale. S'utilise avec une craie classique ou un stylo craie liquide. Se nettoie avec un chiffon humide.



Code	Description	Qté
CL310	Ardoises 52(H) x 74(L)mm	20
GL086	220(H) x 90(L)mm	1

Silhouettes de table Securit

Mini silhouettes de table en ardoise avec socle en bois, idéal comme support de communication. Résistent aux UV, chocs, rayures et éclats. Livrées avec un feutre craie. Dimensions (mm): 140 (H) x 90 (L) x 20 (P).



Code	Description	Qté
GL112	Assiette	3

Mini ardoise pince Olympia

Mini ardoise sur pince à linge à fixer pour identifier les plats sur les buffets ou comptoirs. S'utilise avec une craie traditionnelle ou des marqueurs craie liquide.



Code	Description	Qté
GM241	75(H) x 80(L)mm	6

Porte-menu en bois Olympia

Porte-menu en bois d'acacia qui peut également être utilisé pour la présentation de buffet.



Code	Description
GL068	65(H) x 55(L) x 55(P)mm

Plaques porte-menus en contreplaqué Olympia

Plaques en contreplaqué pour afficher vos menus de façon originale. Complétez l'ensemble avec le support pour 10 porte-menus.



Code	Description
CL175	A5
CL174	A4

Mini panneau sandwich Olympia

Utilisées avec des feutres craie, les ardoises peuvent servir à mettre en avant les spécialités et menus du jour. Surfaces effaçables.



Code	Description
FD957	250 x 150mm

Ardoises de table en acrylique Olympia

Acrylique. Adaptées à une utilisation avec de la craie, les ardoises peuvent être utilisées pour numéroter les tables ou inscrire des messages personnalisés chaque jour. Les ardoises de table possèdent une surface faciles à essuyer et effacer.



Code	Description
FD954	75x50mm (x 4)
FD955	103x76mm (x 4)

Ardoise de table élégante noire Olympia

Affichez clairement vos promotions, offres et messages avec l'ardoise de table Olympia. Utilisable avec de la craie ou un feutre-craie.



- Idéal pour les messages permanents ou semi-permanents
- Le design attrayant est parfait pour les salles au style discret

Code	Description
FD956	A4 - 297 x 210mm

RESTAURANT, BAR ET HÔTEL / MENUS ET SIGNALÉTIQUE

Ardoise Securit

Ardoise pour indiquer les prix ou autres informations. La surface non-poreuse résiste aux coulures et à la pluie légère. Solution idéale pour les promotions. Marqueur fourni.

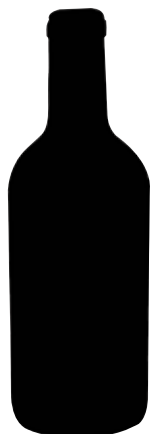

Spécification

GG112 Dimensions (mm): 500(H)x 150(L)

Code	Description
GG112	Bouteille de vin

Panneau flèche de direction Securit

Panneau adapté à l'extérieur pour diriger les clients vers votre site. Le piquet facilite une mise en place ferme dans le sol. Réutilisable avec le feutre craie liquide blanc lavable (inclus).



Code	Description
CK325	670(H) x 500(L) x 20(P)mm

Tableaux muraux couleur teck modèles longs Securit

En hêtre massif, finition couleur teck. Ces ardoises longues peuvent être utilisées des deux côtés, posées ou fixées au mur.



Code	Description
Y859	560 x 1000mm
Y860	560 x 1200mm

Ardoises murales Olympia

Cadre en pin robuste avec une ardoise en mélamine facile à nettoyer. A utiliser avec des feutres craie.



Code	Description
GH879	450x 600mm
GG107	600 x 800mm

Panneaux finition teck Securit

Panneaux de trottoir en bois brut, finition teck. Double couche de vernis de protection pour une utilisation en intérieur ou en extérieur. A utiliser avec des feutres craie.



Spécification

CE414 Dimensions (mm): 850(H) x 550(L) x 80(P) - Tableau 670(H) x 470(L). Poids 8,8kg.

CE415 Dimensions (mm): 1200(H) x 670(L) x 80(P). Poids 16,35kg.

Code	Description
CE414	Panneau Duplo
CE415	Panneau sandwich

Panneau A2 gris métallisé

Panneau d'affichage attrayant et robuste format A2 en aluminium anodisé avec coins arrondis chromés. Durable, avec protection anti-reflets pour une meilleure visibilité.



Spécification

GG882 Dimensions (mm) : 780(H)x 463(L)x 700(P).

Code	Description
GG882	A2

Panneaux de trottoir Olympia

Panneaux de trottoir avec cadre en bois résistant et ardoise en mélamine facile à nettoyer. Parfaits pour les pubs, cafés, terrasses extérieures et pour afficher les plats du jour ou promotions.



Code	Description
GG108	500x 850mm
GG109	700x 1200mm

Panneau de trottoir structure métallique Olympia

Panneau de trottoir structure métallique noire pour une présentation intérieure ou extérieure robuste. L'ardoise est compatible avec la craie traditionnelle ou les marqueurs craie liquide. S'essuie avec un chiffon humide ou le nettoyant Y994.



Code	Description
CL009	Panneau de trottoir

Marqueurs effaçables 15mm Securit

Marqueurs effaçables, pour une utilisation sur les panneaux recto verso, sans bavure une fois sec, qui s'effacent facilement à l'aide d'un chiffon humide. Taille de la pointe: 7 x 15mm. Y998 (ensemble de 8 couleurs): blanc, rose, rouge, orange, jaune, vert, bleu et violet.



Code	Description
P538	Marqueur blanc de 15mm
Y998	Lot de 8 (multicolore)
GF260	Blanc lot de 8

Feutres craie 1mm

Feutres pour une utilisation sur les ardoises murales ou de tables, panneaux d'affichage. S'essuient avec un chiffon humide. Le lot comprend quatre couleurs : rouge, bleu, vert et blanc. Dimensions de la pointe : 1 x 2mm.



Code	Description	Qté
GJ550	Assortiment	4
GJ551	Blanc	

Cadres encliquetables en aluminium Olympia

Ouvrez simplement le devant du cadre pour changer le contenu facilement et rapidement. La couverture en PVC anti-éblouissant, anti-reflets, résistant aux marques et flexible protège le contenu. Le cadre en aluminium argenté mat avec des coins en ongle fournit une bordure de 25 mm. Fixations murales non fournies.



Code	Description
U797	Format A4 - 330(H)x 245(L)mm
U798	Format A3 455 x 332mm.

Kit de pochoirs Securit

5 pochoirs, y compris des nombres, des symboles, l'alphabet et 13 images pour apporter une touche professionnelle à tous vos tableaux.



Code	Description
E287	Kit

Présentoir éclairé LED Securit

Présentoir éclairé LED noir, en acier revêtement polyacrylique résistant aux intempéries avec des LED blanches. Peut être monté en format portrait ou paysage, ou fixé au mur. Affiche 4 pages de format A4. Livré avec un socle, câble de cinq mètres et prise. Compatible avec le pack batterie DL182 (vendu séparément).



Spécification
GL110 230V. Dimensions (mm): 1200(H) x 650(L) x 100(P). Poids 19kg.

Code	Description
GL110	Présentoir 4 x A4

Marqueurs effaçables 6mm Securit

Marqueurs à utiliser avec tous les tableaux des pages précédentes, sans bavure une fois sec, qui s'effacent facilement à l'aide d'un chiffon humide. Taille de la pointe : 2 x 6 mm.



Code	Description
P520	Blanc
P523	Rouge
P528	Jaune
P526	Vert

Code	Description
P533	Rose
Y999	Lot de 8 (multicolore)
GF261	Blanc lot de 8

Marqueurs tous temps 6mm Securit

Marqueurs tous temps à utiliser sur tous les présentoirs recto/verso. Se nettoient facilement avec le spray Y994. Pointe : 2 x 6 mm.



Code	Description
Y985	Blanc
Y992	Noir
Y993	Lot de 8 (multicolore)
Y994	Nettoyant 750ml

Marqueurs indélébiles Posterman 15 mm Securit

Les marqueurs indélébiles s'utilisent sur les ardoises recto verso. Utiliser un solvant pour nettoyer les ardoises. Y984 (ensemble de 8 couleurs): blanc, rose, rouge, bleu clair, jaune, vert, bleu, noir. Taille de la pointe : 7 X 15 mm.



Code	Description
Y976	Marqueurs blancs 15mm
Y994	Nettoyant 750ml

Présentoir menu sur pied réglable Premier Point Of Sale

Ce présentoir flexible est multifonctionnel et peut être ajusté en hauteur, orientation et selon le format de papier.

NOUVEAU



Spécification
CM120 Dimensions affichage (mm): 297 x 210. Dimensions (mm): 865-1205(H) x 330(L) x 250(P). Poids 5,1kg.

Code	Description
CM120	A4

RESTAURANT, BAR ET HÔTEL / MENUS ET SIGNALÉTIQUE

Porte-menu en bois Olympia

Support en acacia massif avec fente pour maintenir les menus format A4 au maximum.



Code	Description	Qté
CM921	42(H) x 150(L) x 46(P)mm	10

Porte-menu triangulaire Olympia

Acier inoxydable. 30(H) x 80(L) x 50(P)mm.



Spécification
DM221 Dimensions (mm): 30(H) x 80(L) x 50(P)

Code	Description
DM221	Triangulaire en inox

Support-menu en acacia

Support en bois compatible avec des menus de toutes tailles.



Code	Description
CF849	Acacia 130x35x35mm

Porte-menu anneau Olympia

Acier inoxydable. 60(H)x 58(Ø)mm



Code	Description
DM220	Anneau en inox

Porte-menu en acrylique A5 Olympia

En plastique transparent extrêmement durable pour présenter le menu (non fourni).



Spécification
D790 Dimensions (mm): 42(H) x 151(L) x 57(P).

Code	Description
D790	42(H) x 151(L) x 57(P)mm

Porte-menu rectangulaire arrondi Olympia

Base en acier inoxydable. Feuilles acrylique transparent (vendus séparément). 18(H) x 80(L) x 78(P)mm.



Spécification
F778 Dimensions (mm): 18(H) x 80(L) x 78(P).

Code	Description
F778	Rectangulaire en inox

Porte-cartes en acrylique Olympia

A poser sur la table ou pour un affichage sur les buffets. Les menus ou les cartes plastifiées s'insèrent pour une présentation protégée.



Spécificaties
CC443 Afmeting (cm): 4,3(h) x 6(b) x 5(d).

Code	Description
CC443	En forme de T - 43(H) x 60(L) x 50(P)mm

Porte-menu 3 côtés Olympia

Support acrylique pour présenter menus et promotions



Spécificaties
DM208 Afmeting (cm): 21(h) x 11(b) x 11(d).

Code	Description
DM208	158(H) x 110(L) x 100(P)mm

Porte-menus droits Olympia

Supports en acrylique au format portrait. Les feuilles de papier s'insèrent simplement sur le côté pour une présentation efficace et sur pied des menus ou de toute autre information.



Code	Description
CC446	A5
CC447	A4

Porte-menus inclinés Olympia

Support en acrylique au format portrait A4 ou A5. Les feuilles de papier s'insèrent simplement sur le côté pour une présentation efficace et sur pied des menus ou de toute autre information.



Spécification
CC444 Dimensions (mm): 215(H) x 150(L) x 70(P).
CC445 Dimensions (mm): 305(H) x 210(L) x 100(P).

Code	Description
CC444	A5
CC445	A4

Présentoirs pour cartes et brochures

A poser ou à fixer au mur. Idéal pour mettre à la disposition de vos clients menus, cartes de visite, brochures des attractions locales, etc., à la réception ou dans les chambres.



Code	Description
CB589	Portrait 1/3 A4
CB590	A4

Porte-cartes en acrylique Olympia

A poser sur la table ou pour un affichage sur les buffets. Les menus ou les cartes plastifiées s'insèrent pour une présentation protégée.



Code	Description
CC442	Porte-cartes 25(H) x 70(L) x 55(P)mm

Plateau de service antidérapant Olympia

Parfait pour les établissements de restauration très fréquentés, le revêtement caoutchouté empêche la casse et vous permet donc de réduire vos coûts de remplacement de verres et de vaisselle.



Code	Description
DP207	17(H) x 305(Ø)mm
CM438	20(H) x 355(Ø)mm

Plateau de service avec poignées Roltex

Plateau léger et pratique en ABS avec poignées. 435 x 305mm.



Code	Description
CW018	Rouge

Plateau self-service Olympia Kristallon

Surface antidérapante. Polypropylène facile à nettoyer. Vendu à l'unité.



Code	Description
CM940	25(H) x 420(L) x 305(P)mm

Plateaux classiques Cambro

Plateaux stratifiés lisses et solides. Résistent aux chocs, aux cassures, aux rayures et aux tâches, ainsi qu'aux températures comprises entre -10°C et +100°C.

Code	Description
FE480	330 x 430mm Chêne clair
FE481	330 x 430mm Chêne brun
FE482	330 x 430mm Chêne foncé
FE485	330 x 430mm Chêne gris
FE486	360x460mm Chêne clair
FE487	360x460mm Chêne brun
FE488	360x460mm Chêne foncé
FE489	360x460mm Olivier clair
FE490	360x460mm Olivier marron



Plateaux self-service Olympia Kristallon

Surface antidérapante. Polypropylène facile à nettoyer, non-compatible lave-vaisselle. Vendus à l'unité. Existents en 3 dimensions et 8 couleurs différentes.



345 x 265mm

Code	Description
DP213	Rouge
DP214	Vert
DP215	Bleu
DP216	Noir
DP217	Gris
DP218	Marron
GF995	Blanc
FD936	Anthracite

415 x 305mm

Code	Description
P504	Rouge
P505	Vert
P506	Bleu
P501	Noir
P502	Gris
P503	Marron
GF996	Blanc
FD937	Anthracite

450 x 350mm

Code	Description
P510	Rouge
P511	Vert
P512	Bleu
P507	Noir
P508	Gris
P509	Marron
GF997	Blanc
FD938	Anthracite

RESTAURANT, BAR ET HÔTEL / PLATEAUX DE SERVICE

Plateau stratifié Cambro

Plateau stratifié lisse et solide. Résiste aux chocs, à la casse, aux éraflures et aux taches, ainsi qu'aux températures comprises entre -10°C et +100°C.

NOUVEAU



Code	Description
U417	Acajou 460 x 360mm

Plateaux de couleurs en polyester Roltex

Plateaux en polyester pour une utilisation intensive. Compatibles lave-vaisselle.

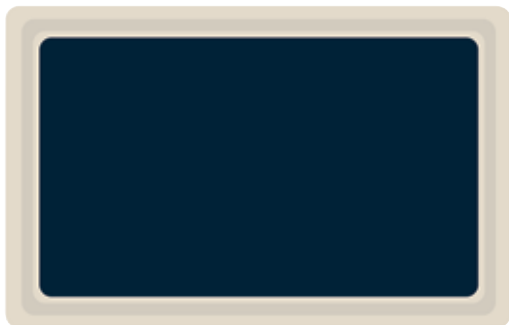

Code	Description
DS083	Bleu

Plateaux de service Classic Roltex

Plateaux extrêmement robustes conçus pour un usage intensif. Fabriqués en polyester renforcé de fibre de verre pour la durabilité. Compatibles lave-vaisselle et résistants à des températures de -50°C à 140°C.



530 x 370mm

Code	Description
DR856	Gris
DR857	Blanc

530 x 325mm | GN 1/1

Code	Description
DR858	Beige
DR859	Gris
DR860	Blanc

325 x 265mm | GN 1/2

Code	Description
DR864	Beige

460 x 360mm

Code	Description
DR861	Beige
DR863	Blanc

Plateaux Original Roltex

Plateaux légers en mélamine stratifiés, parfaits pour une utilisation quotidienne. Élégants et résistants aux rayures.



Wengé

Code	Description
DS098	Wengé 265(L) x 325(P)mm
DS097	Wengé 460(L) x 360(P)mm
DS096	Wengé 530(L) x 325(P)mm
DS095	Wengé 530(L) x 370(P)mm

Wengé antidérapant

Code	Description
CR783	Wengé Antidérapant 375(L) x 265(P)mm
CR810	Wengé Antidérapant 430(L) x 330(P)mm
DA717	Wengé Antidérapant 530(L) x 325(P)mm
DA716	Wengé Antidérapant 530(L) x 370(P)mm
CS451	Wengé Antidérapant 450(Ø)mm

PLATEAUX DE SERVICE / RESTAURANT, BAR ET HÔTEL

Plateau surface lisse placage hêtre Cambro

Plateau en stratifié solide et lisse. Résistant aux chocs, aux cassures, aux rayures et aux taches et avec une résistance à la chaleur de -10 °C à +100 °C.



NOUVEAU

Code	Description
CJ669	630 x 400mm

Plateau en fibre de verre Cambro

Plateau en stratifié solide et lisse. Résistant aux chocs, aux cassures, aux rayures et aux taches et avec une résistance à la chaleur de -10 °C à +100 °C. Lave-vaisselle.



NOUVEAU

Code	Description
CJ666	Rectangulaire 265x325mm Noir

Plateaux Nordic Roltex

Plateaux en plastique ABS de qualité avec poignées robustes. Ces plateaux légers et compatibles lave-vaisselle résistent à une utilisation quotidienne et continue.



360(L) x 280(P)mm

Code	Description
DR870	Noir
DR871	Rouge
DR872	Gris foncé
DR874	Blanc

430(L) x 330(P)mm

Code	Description
DR875	Noir
DR877	Gris foncé

Plateaux en polyester Roltex

Plateaux extrêmement robustes conçus pour un usage intensif. Fabriqués en polyester renforcé de fibre de verre pour une durabilité. Compatibles lave-vaisselle et résistants à des températures de -50°C à 140°C.



53 x 37cm

Code	Description
DR845	Gris moucheté

53 x 32,5cm

Code	Description
DR847	Gris moucheté
DR848	Blanc perle

32,5x26,5cm

Code	Description
DR851	Gris moucheté 325 x 265mm GN 1/2
DR852	Blanc perle

Plateaux de service Wave Roltex

Fabriqués à 90% à partir de matériaux renouvelables, ces plateaux stratifiés, effet bois, sont empilables pour un rangement facile. Compatibles lave-vaisselle. Petit : 430 x 230mm. Large : 430 x 330 mm.



430 x 230mm

Code	Description
DS020	Gris petit
DS021	Bois naturel petit
DS022	Bois foncé petit
DS023	Palissandre petit

Plateau Versa Cambro

Plateau en polyester très solide. Résistant aux taches, aux rayures, aux produits chimiques et aux chocs avec une résistance à la chaleur de -40° à +140°C.

NOUVEAU



Code	Description
CJ638	530 x 325mm Granit
CJ639	530 x 325mm Anthracite
CJ641	530 x 325mm Gris clair

ART DE LA TABLE

RESTAURANT, BAR ET HOTEL

MOBILIER

USAGE UNIQUE ET ENTRETIEN

VÊTEMENTS ET CHAUSSURES

CUISINE

MOBILIER DE CUISINE, CHARIOTS ET ÉCHELLES

MATÉRIEL ÉLECTRIQUE ET DE CUISSON

FROID

Plateaux antidérapants Olympia Kristallon

Plateaux antidérapants de qualité à des prix exceptionnels. Résistants avec une surface antidérapante. En plastique.



Plateaux fibre de verre

Surface antidérapante extrêmement efficace. Facile à nettoyer et non poreuse. Fabrication d'une seule pièce en fibre de verre, résistant aux éclats et quasiment incassable.

Plateaux antidérapants rectangulaires

Solides, résistants et de haute qualité. Fabrication en plastique d'une seule pièce. Non lavables au lave-vaisselle.



Rond

Code	Description
C556	Rond plastique 280mm (Ø)
C557	Rond plastique 356mm (Ø)
C558	Rond plastique 406mm (Ø)
J845	Rond fibre de verre 280mm (Ø)
J846	Rond fibre de verre 356mm (Ø)
J847	Rond fibre de verre 406mm (Ø)

Rectangulaire

Code	Description
C559	Rectangulaire en plastique 356 x 457mm
C560	Rectangulaire en plastique 380 x 510mm

Ovale

Code	Description
C162	Plateau ovale 685(L) x 560(P)mm

Plateaux de service Blackline Roltex

Plateaux de service avec revêtement antidérapant, résistant aux rayures et au lave-vaisselle.



Code	Description
DA770	Noir 310(Ø)mm
DA771	Noir 380(Ø)mm
DA774	Noir 490(L) x 340(P)mm
DA775	Noir 630(L) x 390(P)mm

Plateaux de service Cambro

Plateaux de service antidérapants de haute qualité en fibre de verre robuste avec une surface en caoutchouc durable. Résistance thermique de -10°C et +100°C. Compatibles lave-vaisselle.



NOUVEAU

Code	Description
CJ655	Ovale Noir 600 x 730mm
CJ667	Rectangulaire Noir 325 x 530mm
CJ659	Rond Noir 445mm



PLATEAUX DE SERVICE / RESTAURANT, BAR ET HÔTEL

Plateaux classiques Cambro

Plateaux stratifiés lisses et solides. Résistent aux chocs, aux cassures, aux rayures et aux tâches, ainsi qu'aux températures comprises entre -10°C et +100°C.



Code	Description
DS516	Noir 350(L) x 270(P)mm
DS517	Bleu 350(L) x 270(P)mm
DS518	Bordeaux 415(L) x 305(P)mm
DS519	Vert 415(L) x 305(P)mm

Plateau room service Cambro

Plateau rectangulaire avec poignées stratifiés à surface lisse. Empilable. Remarque : tous les plateaux stratifiés doivent être séchés avant l'empilage.



Code	Description
DL157	Wengé 640(L) x 400(P)mm

Plateaux stratifiés surface bois grainée Cambro

Plateaux stratifiés effet bois, surface grainée des deux côtés, résistance aux chocs et thermique -10°C à +100°C. Parfaits pour les cafés, restaurants et pubs. Compatibles lave-vaisselle.



330(L) x 430(P)mm	
Code	Description
7 DR580	Chêne clair
8 DR581	Chêne brun
9 DR582	Chêne foncé
10 DR583	Olivier clair
11 DR584	Olivier marron

330(L) x 460(P)mm	
Code	Description
DR585	Chêne clair
DR586	Chêne brun
DR587	Chêne foncé
DR588	Olivier clair
DR589	Olivier marron

Plateaux stratifiés antidérapants Cambro

Plateaux de service stratifiés avec surface transparente antidérapante. Résistance thermique entre -10°C et +100°C. Compatibilité lave-vaisselle illimitée. Remarque : tous les plateaux stratifiés doivent être séchés avant l'empilage.



Code	Description
1 DM795	Rectangulaire 430x330mm Bouleau
2 DM798	Rond 380(Ø)mm Noyer

Plateaux classiques Cambro

Plateaux stratifiés lisses et solides. Résistent aux chocs, à la casse, aux éraflures et aux tâches, ainsi qu'aux températures comprises entre -10°C et +100°C. Petit 265 x 325, Moyen 330 x 430mm, Grand 360 x 460mm.



Code	Description
4 U415	Bouleau 265 x 325mm
5 U414	Acajou 265 x 325mm
6 U413	Granit anthracite 265 x 325mm
DP210	Acajou 430 x 330mm
DP211	Granit anthracite 430 x 330mm
U416	Granit anthracite 460 x 360mm

Plateaux classiques Cambro

Plateaux stratifiés lisses et solides. Résistent aux chocs, aux cassures, aux rayures et aux tâches, ainsi qu'aux températures comprises entre -10°C et +100°C.



457(L) x 355(P)mm	
Code	Description
CW778	Noir
CW779	Blanc

ART DE LA TABLE

RESTAURANT, BAR ET HOTEL

MOBILIER

USAGE UNIQUE ET ENTRETIEN

VÊTEMENTS ET CHAUSSURES

CUISINE

MOBILIER DE CUISINE, CHARIOTS ET ÉCHELLES

MATÉRIEL ÉLECTRIQUE ET DE CUISSON

FROID

RESTAURANT, BAR ET HÔTEL / PLATEAUX DE SERVICE

Plateau de service rectangulaire Camtread Cambro

Plateau de service antidérapant de haute qualité en fibre de verre robuste avec une surface en caoutchouc durable. Résistance thermique de -10°C et +100°C. Compatible lave-vaisselle.



Plateaux de service Treadlite Cambro

Plateaux de service antidérapants de haute qualité en fibre de verre robuste avec une surface en caoutchouc durable. Résistance thermique de -10°C et +100°C. Compatibles lave-vaisselle.



Plateaux de service Cambro

Plateaux de service antidérapants de haute qualité en fibre de verre robuste avec une surface en caoutchouc durable. Résistance thermique de -10°C et +100°C. Compatibles lave-vaisselle.



Code	Description
CT277	Noir 457(L) x 355(P)mm

Code	Description
DB003	Rond 335(Ø)mm
DB004	Rond 405(Ø)mm
DB005	Rectangulaire 457(L) x 355(P)mm

Code	Description
DM780	Rond 280mm(Ø)
DM781	Rond 355mm(Ø)
DM782	Rond 405mm(Ø)
DM783	Ovale 560 x 685mm

Plateaux colorés Versa Lite Cambro

Plateaux profilés aux couleurs gaies et lumineuses. 330 (l) x 430 (L) mm.



Code	Description
GH236	Vert
GH238	Raisin/violet
GH239	Gris perle

Plateaux classiques Cambro

Plateaux en polypropylène avec surface texturée antidérapante. Plots d'empilage pour le stockage. Résistent aux chocs, cassures, rayures et tâches, ainsi qu'aux températures entre -10°C et +80°C. Modèles à rebord élevé, avec ou sans poignées.



Plateaux Versalite en polyester Cambro

Plateaux empilables en polyester avec coins renforcés et bords protégés. Les bossages permettent à l'air de circuler pour un séchage rapide. Résistants à la chaleur jusqu'à 103°C et au lave-vaisselle.



Code	Description
DJ660	Moka moucheté 360 x 460mm
DJ661	Gris moucheté 360 x 460mm

300 x 410mm

Code	Description
DM800	Rouge
1 DE312	Noir
2 DE313	Vert

300 x 430mm avec poignées

Code	Description
3 DE315	Rouge avec poignées
DE314	Noir avec poignées
DE316	Vert avec poignées

PLATEAUX DE SERVICE / RESTAURANT, BAR ET HÔTEL

Plateaux de service ronds Olympia

Plateaux ronds en acier inoxydable avec rebord incliné.



Code	Description
J828	305(Ø)mm
DM193	355(Ø)mm
DM194	405(Ø)mm

Plateaux de service antidérapants Olympia Kristallon

Plateaux de service en polypropylène avec revêtement en silicone antidérapant pour le service alimentaire dans les établissements à forte fréquentation.



Code	Description
GM238	20(H) x 405(L) x 305(P)mm
GM239	25(H) x 458(L) x 356(P)mm

Plateau bambou Olympia

Plateau léger et durable, idéal pour le service de chambre. En bambou résistant.



Code	Description
GM249	55(H)x 381(L)x 290(P)mm
GF204	76(H)x 584(L)x 381(P)mm

Tapis à verres Beaumont

Tapis transparents emboîtables permettant la circulation de l'air dans les verres un séchage rapide. Découpables aux dimensions requises. Lavables au lave-vaisselle.



Code	Description	Qté
D824	322(L) x 215(P)mm	10

Plat inox GN 1/1 Olympia

Plat en acier inoxydable poli GN 1/1, parfait pour la présentation de buffet. Compatible lave-vaisselle.



Code	Description
CN599	Plat GN 1/1

Plat de service émaillé Olympia

Plat de service bleu et blanc avec un bord noir, idéal pour un style bistro-retro.



Code	Description
GM240	45(H) x 320(Ø)mm

Plateau de service en acacia Olympia

Plateau de service en bois d'acacia avec une belle finition vernie.



Code	Description
GM266	70(H) x 510(L) x 350(P)mm

Porte-bouteilles/verres Beaumont

Support pour bouteilles et verres, capable de transporter 40 à 50 verres vides à la fois.



Code	Description
GH049	290(H)x 213(L)x 470(P)mm

Plateau self-service Olympia Kristallon

Plateau en polypropylène-fibre de verre gris moucheté pour les collectivités.



Code	Description
GF241	457(L)x 356(P)mm

Plateau antidérapant rebord haut Beaumont

Plateau de bar rond avec surface antidérapante pour un transport plus facile. Effet aluminium brossé. Rebord élevé pour conserver les verres et liquides renversés à l'intérieur du plateau, tout en vous offrant une meilleure adhérence.



Code	Description
D857	50(H) x 330(Ø)mm

Plateaux traiteur Comas

- Aluminium léger
- Revêtement antiadhésif
- Compatible lave-vaisselle

NOUVEAU



Code	Description
CH441	Plateau l 150(l) x 550(L)mm
CH442	Plateau l 150(l) x 270(L)mm

Plateau acier inoxydable Aps

Le plateau peut accueillir deux raviers carrés en mélamine (GF132 ou GF133).

NOUVEAU



Code	Description
CH826	Inox 18/0 l 15(H) x 433(L) x 325(P)mm

ART DE LA TABLE

RESTAURANT, BAR ET HOTEL

MOBILIER

USAGE UNIQUE ET ENTRETIEN

VÊTEMENTS ET CHAUSSURES

CUISINE

MOBILIER DE CUISINE, CHARIOTS ET ÉCHELLES

MATÉRIEL ÉLECTRIQUE ET DE CUISSON

FROID

RESTAURANT, BAR ET HÔTEL / ACCESSOIRES DE BAR

Tapis de bar en caoutchouc Deluxe Beaumont

Retient la condensation et le trop plein des verres pour garder votre bar propre et sec. Bord en acier inoxydable pour un rendu haut de gamme.



Code	Description
CN741	12(H) x 600(L) x 100(P) mm

Bac récepteur Olympia

Bac récepteur en acier inoxydable pour protéger votre bar des déversements. Compatible lave-vaisselle.



Spécificaties
DM219 Afmeting (cm): 40(b) x 20(d).

Code	Description
DM219	400(L) x 200(P)mm

Supports pour verres à pied Olympia

Supports en acier inoxydable pour un rangement pratique et en toute sécurité des verres à pied. Possibilité de les installer au plafond, dans les corniches des bars ou sous le comptoir.



Code	Description
FD986	72(H)x 255(L)x 105(P)mm
CE307	68(H)x 405(L)x 105(P)mm
CE308	68(H)x 610(L)x 105(P)mm

Présentoir pour bouteilles de vin Securit

Présentoirs à bouteilles de structure résistante avec tableau pour afficher les prix. Support bouteille 90mmØ, Tableau 130 x 105mm.



Code	Description
DL187	Triple

Tapis de bar emboîtable

Amortit et protège les verres tout en permettant un séchage efficace. Lavable au lave-vaisselle.



Code	Description
DM121	310(L) x 310(P)mm

Bac récepteur en acier inoxydable Beaumont

Bac récepteur de bar, idéal pour les mesures de bar.

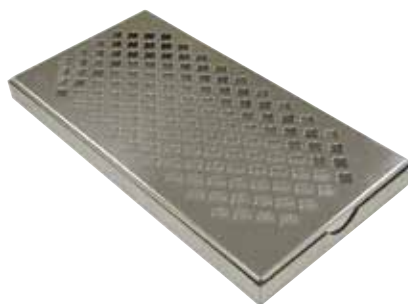

Code	Description
DM255	23(H)x 305(L) x 152(P)mm

Support pour verres à pied 5 glissières Olympia

Support en fer chromé composé de 5 glissières pour ranger vos verres à pied en toute sécurité. Fixation possible au plafond ou sous le comptoir (visserie non fournie).

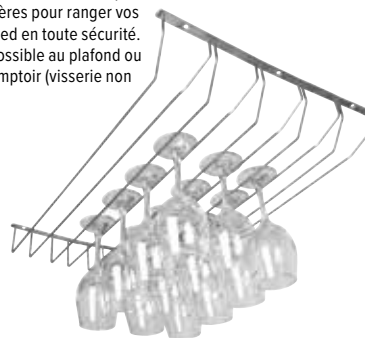

Code	Description
GH057	65(H)x 435(L)x 610(P)mm

Porte-bouteilles Olympia

Support pour ranger efficacement les bouteilles derrière le bar.



Spécification
F987 Dimensions (mm): 90(H) x 560(L) x 100(P)mm
DL221 Dimensions(mm): 155(H) x 817(L) x 108(P).
DL222 Dimensions(mm): 155(H) x 1070(L) x 108(P).

Code	Description
F987	560mm
DL221	810mm
DL222	1066mm

Tapis de bar en caoutchouc Olympia

Tapis en caoutchouc noirs antidérapants pour égoutter les verres. Avec picots. Laver à l'eau chaude savonneuse.



Code	Description
C174	678(L) x 81(P)mm
F977	450(L) x 300(P)mm

Revêtements de bar Multishelf

Evite d'ébrécher les verres et leur permet de sécher à l'air rapidement grâce à une meilleure circulation de l'air. Rouleau transparent de 10m. Se coupe à la longueur désirée.

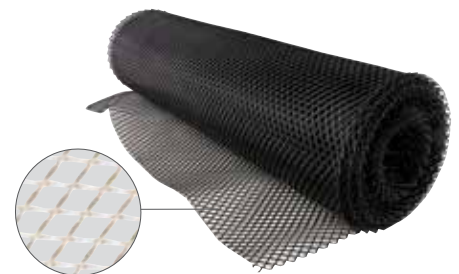

Code	Description
GH053	Noir 600mm x 10m
K828	Transparent 600mm x 10m

Supports verres à pied en laiton Beaumont

Rangez votre verres à pied en toute sécurité et commodément derrière le bar grâce à ces supports classique en laiton poli.



Code	Description
GM203	36(H) x 155(L) x 255(P)mm
GM204	36(H) x 155(L) x 410(P)mm
GM205	36(H) x 155(L) x 610(P)mm

Casier à verres

Permet d'éviter la casse et les chocs pendant le stockage et le transport. Insert à plusieurs sections pour séparer chaque verre en toute sécurité. Poignées et coins renforcés permettant d'empiler les boîtes pleines, pour un encombrement réduit.



Spécification
E153 24 sections. Taille des sections (mm): 187(H) x 80(L) x 80(P). Dimensions du casier (mm): 190(H) x 500(L) x 340(P).

Code	Description	Hauteur	Qté
E153	24 sections	190mm	5

ACCESSOIRES DE BAR / RESTAURANT, BAR ET HÔTEL

Doseurs d'alcool Beaumont

Mesures de bar / doseurs de forme conique traditionnelle à 3 pattes pour supports bouteilles.



Code	Description
K493	25ml
CD283	35ml
K494	50ml

Doseurs d'alcool Beaumont

Mesures de bar professionnelles avec cellule optique pour supports bouteilles.



Code	Description
T413	25ml
T415	35ml
T416	50ml

Planche paddle en chêne Olympia

Parfaite pour le service des shooters ou assortiments de desserts. Enduite d'une huile de protection (entretien régulier conseillé).

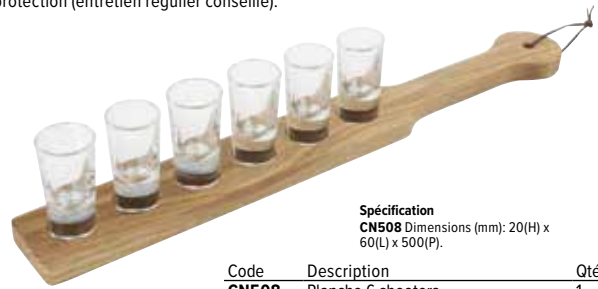

Spécification
CN508 Dimensions (mm): 20(H) x 60(L) x 500(P).

Code	Description	Qté
CN508	Planche 6 shooters	1
GF919	Shooter 25ml	12

Supports bouteilles muraux Olympia

Se fixe facilement au mur. 2 tailles disponibles.



Code	Description
K487	700ml / 1L
W623	1,5L

Supports de comptoir Olympia

Se fixent au moyen d'un serre-joint. 2 dimensions.



Code	Description
K488	700ml / 1L
W622	1,5L

Supports bouteilles muraux Olympia

Pour un service plus rapide et plus facile de vos boissons, surtout aux heures de pointe. Gain de place dans les bars bondés.



Spécification
GH050 Dimensions (mm): 320(H) x 245(L)mm.
GH051 Dimensions (mm): 400(H) x 340(L)mm.

Code	Description
GH050	Pour 3 bouteilles
GH051	Pour 7 bouteilles

Réserves de bar Vogue

Récipient avec couvercle pour conserver vos préparations et jus. Bec verseur pour faciliter le versement. Récipients supplémentaires pour faire face aux périodes de grande affluence.



Spécification
Dimensions (mm): 330(H) x 95(Ø).

Code	Description
C167	Rouge 1L
C176	Orange 1L
C168	Vert 1L
C187	Blanc 1L
C175	Jaune 1L

Stockage facile des liquides

Bouteilles verseuses Beaumont

Solution idéale et élégante pour un bar animé. Plastique léger et durable facile à nettoyer. Couvercles de couleur pour identifier facilement le contenu.



Spécification
Dimensions(mm): 340(H) x 100(L) x 100(P).

Code	Description
DL261	Rouge 1L
DL265	Verte 1L
DL264	Blanche 1L

Stockage facile des liquides

Casier à bouteilles en acier et bois

Casier vertical en bois foncé pour 42 bouteilles. Possibilité d'être empilé. Peut contenir du vin, Champagne et autres bouteilles d'1L. En pin résistant et acier galvanisé, et livré entièrement monté. Fixations murales incluses.



NOUVEAU

Spécification
DN634 Dimensions (mm): 620(H) x 620(L) x 230(P). Poids 7,6kg.

Code	Description
DN634	42 bouteilles

Nécessaire à givrer Olympia

Pour givrer le bord des verres. En plastique ABS.



Code	Description
F978	70(H) x 200(L) x 160(P)mm

ART DE LA TABLE

RESTAURANT, BAR ET HOTEL

MOBILIER

USAGE UNIQUE ET ENTRETIEN

VÊTEMENTS ET CHAUSSURES

CUISINE

MOBILIER DE CUISINE, CHARIOTS ET ÉCHELLES

MATÉRIEL ÉLECTRIQUE ET DE CUISSON

FROID

RESTAURANT, BAR ET HÔTEL / ACCESSOIRES DE BAR

Mesure de bar conique Olympia

Mesure double avec une finition élégante inox ou gris titane. Idéale pour les cocktails.

- Mesures 25ml et 50ml



Code	Description
DR626	Gris titane 25/50ml
DR593	Inox 25/50ml

Mesure de bar conique cuivre Olympia

Mesure double avec une finition cuivre élégante.



Code	Description
DR606	Cuivre 25/50ml

Mesure de bar tube inox

Article de bar essentiel, cette mesure en acier inoxydable permet un double dosage de 25ml et 50ml.



Code	Description
GH054	25ml/ 50ml

Bec verseur débit moyen Bonzer

Bec verseur en acier inoxydable avec entrée d'air stop débit offrant la possibilité de ralentir l'écoulement.



Code	Description	Qté
GD685	Acier inoxydable	12

Mesures de bar Beaumont

Acier inoxydable. Estampillage CE.



Code	Description
K498	35ml
D963	50ml
D961	125ml
D962	175ml

Bouchon doseur à écoulement moyen ou rapide Olympia

Écoulement moyen ou rapide. Doseur en métal chromé effilé. Bouchon fourni, rechanges vendues séparément.



Code	Description
1 C164	Écoulement moyen
2 C166	Écoulement rapide
3 DR623	Gris titane Bec verseur

Doseur Freeflow Beaumont

Bouchon verseur chromé à débit moyen avec collier noir.



Spécification
DL225 Dimensions(mm): 75(H) x 32(L) x 32(P).

Code	Description	Qté
DL225	Plastique/chrome	10

Joint pour bouchon doseur Optic Beaumont

Joint pour empêcher la fuite au niveau du col de la bouteille. Convient pour les bouteilles de 700 millilitres et 1,5 litres.



Code	Description	Qté
GK109	700ml / 1,5L	20

Doseur Beaumont

Doseur débit rapide pour les boissons alcoolisées et jus de fruits. Construction d'une seule pièce.



Spécification
DL224 Dimensions (mm): 70(H) x 33(L) x 33(P).

Code	Description	Qté
DL224	Plastique	10

Mesure de spiritueux Beaumont

A utiliser avec les mesures de bar. Sans marque CE.



Code	Description
C171	25ml
C172	50ml

Bec verseur Beaumont

Bec verseur à débit moyen en laiton chromé pour une plus grande durabilité.



Code	Description	Qté
CK509	Laiton chromé	12

ACCESSOIRES DE BAR / RESTAURANT, BAR ET HÔTEL

Capuchon pour bec verseur Beaumont

Couvrir les becs verseurs et empêcher l'évaporation.



Code	Description	Qté
GH048	59(H)x 13(Ø)mm	12

Shaker à cocktail de luxe Olympia

Shaker en acier inoxydable avec couvercle et bec verseur. Revêtement PVC pour une bonne prise en main.



Code	Description
CD272	700ml

Shaker à cocktail Olympia

Shaker en acier inoxydable, finition gris titane.



Code	Description
DR628	Gris titane 550ml

Shaker Boston Olympia

Réceptacle en acier inoxydable plaqué cuivre ou gris titane. À utiliser avec un verre ou seul.



Code	Description	Qté
DR609	Cuivre 700ml	1
DR629	Gris titane 700ml	1
CD029	Verre 455ml	12

Pompe et bouchons Vacu-Vin

Pour conserver les bouteilles de vin ouvertes. Émission d'un clic lorsque le vide est réalisé. Ne convient pas pour les vins mousseux. 2 bouchons inclus.



Code	Description
CC055	Pompe
CC195	Bouchons de rechange (lot de 2)

Bouchon hermétique Olympia

Une manière facile de reboucher les bouteilles entamées. Système à levier.



Code	Description
J376	16mm (Ø)

Shaker Boston Olympia

Réceptacle en acier inoxydable et verre. À utiliser ensemble ou séparément. Vendus séparément.



Code	Description	Qté
F974	Réceptacle 800ml	1
CD029	Verre 455ml	12

Shaker et verre Boston Aps

Un classique du bar, ce kit shaker et verre Boston est essentiel à tout barman.



Code	Description
S766	Shaker 800ml, verre 455ml

Bouchon champagne Tappo Olympia

Pour bouteilles de champagne entamées.



Code	Description
C195	35mm (Ø)

Shaker à cocktail Olympia

Shaker au design classique en inox poli.



Code	Description
C581	780ml

Kit barman Bonzer

Un kit contenant tous les ustensiles essentiels à la réalisation de délicieux cocktails. Contient une mesure de bar de 25/50ml, 3 becs verseurs, un pilon, un verre à mélange et un shaker Boston, une cuillère à mélange, une passoire avec pattes, une passoire Julep et une passoire fine de bar.



Code	Description
GH470	11 pièces



ART DE LA TABLE

RESTAURANT, BAR ET HOTEL

MOBILIER

USAGE UNIQUE ET ENTRETIEN

VÊTEMENTS ET CHAUSSURES

CUISINE

MOBILIER DE CUISINE, CHAÎOTS ET ÉCHELLES

MATÉRIEL ÉLECTRIQUE ET DE CUISSON

FROID

RESTAURANT, BAR ET HÔTEL / ACCESSOIRES DE BAR

Siphon à eau de seltz classique Isi

Finition brillante élégante avec un treillis en acier inoxydable.



Code	Description	Qté
CR708	1L	1
GH056	Recharges	10

Siphon à eau de seltz Olympia

Siphon noir permettant de gazéifier les boissons. Parfait pour les bars à cocktails. S'utilise avec des cartouches de CO².



Code	Description	Qté
CE341	Siphon 1L	1
GH056	Recharges	10



Mesure de bar Beaumont

Acier inoxydable.

NOUVEAU



Code	Description
T241	250ml

Pincettes à glaçons Olympia

Pince en acier inoxydable.



Code	Description
C192	Inox 160mm
DR627	Gris titane 160mm

Shaker 2 pièces Boston Beaumont

Récipient et verre en inox poli. A utiliser ensemble ou séparément.



Code	Description
DF225	Gobelet 532ml Récipient 828ml

Pilon

Pilon en plastique à extrémité dentelée pour n'oublier aucun ingrédient lors de son utilisation. Lavable au lave-vaisselle.



Code	Description
D868	210mm

Pilon en bois Beaumont

Pilon à cocktails en bois dur.



Code	Description
CN181	205(H) x 27(Ø)mm

Pilon embout en silicone Olympia

Élégant pilon, parfait pour libérer les saveurs des ingrédients et proposer des cocktails inoubliables. 212(L) x 34(Ø)mm.



Code	Description
DR592	Inox
DR622	Gris titane

Cuillère à mélange Olympia

Elégante et parfaitement adaptée aux verres de grande taille. Plusieurs finitions disponibles.



Code	Description
K474	Inox 290mm
DR635	Gris titane 290mm

Cuillère à mélange Bonzer

Une cuillère de bar multi-usages parfaitement équilibrée pouvant être utilisée pour réaliser les étages des cocktails et comme pilon. Mesure de 5 ml.

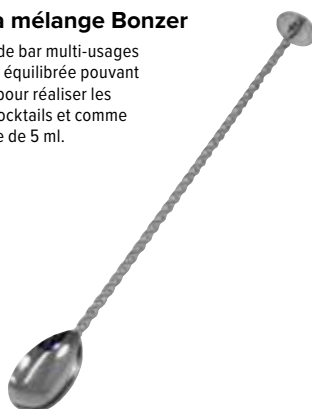

Code	Description
GD689	250(L) x 25(Ø)mm



ACCESSOIRES DE BAR / RESTAURANT, BAR ET HÔTEL

Passoire à shaker 4 branches Olympia

Parfaite pour une utilisation dans un bar à cocktails chic. Acier inoxydable décliné dans des finitions attrayantes.



Code	Description
DR590	Inox 197mm
DR620	Gris titane 197mm

Passoire à cocktail Julep Olympia

Créez des cocktails parfaits et lisses avec cette passoire en acier inoxydable.



Code	Description
DM218	Inox 160mm

Passoire Hawthorne Bonzer

Passoire en acier inoxydable durable, de haute qualité, 2 branches.



Code	Description
CY054	2 branches

Plateau à addition Olympia



Code	Description
CM759	150 x 120mm

Passoire de bar Olympia

En acier inoxydable.



Code	Description
CF648	Inox 200mm
DR621	Gris titane 200mm

Passoires Vogue

En acier inoxydable avec manche. Lavables au lave-vaisselle.



Code	Description
C799	100mm (Ø)
C800	140mm (Ø)
C801	180mm (Ø)

Presse-citron

Acier inoxydable.



Code	Description
P329	35(H) x 85(L) x 70(P)mm

Plateau à addition Olympia

Plateau en plastique ABS noir avec gravure "Thank you".



Code	Description
DL158	10(H) x 110(L) x 190(P)mm

Passoire Beaumont

Acier inoxydable.



Code	Description
F975	2 branches

Passoire Beaumont

Acier inoxydable.



Code	Description
F976	4 branches

Pique-fiches Olympia

Pratique pour les fiches ou additions.



Code	Description
C568	150(H) x 150(Ø)mm

Plateau à addition Beaumont

En acier inoxydable, idéal pour les restaurants.



Code	Description
CJ988	140(Ø)mm

ART DE LA TABLE

RESTAURANT, BAR ET HOTEL

MOBILIER

USAGE UNIQUE ET ENTRETIEN

VÊTEMENTS ET CHAUSSURES

CUISINE

MOBILIER DE CUISINE, CHARIOTS ET ÉCHELLES

MATÉRIEL ÉLECTRIQUE ET DE CUISSON

FROID

RESTAURANT, BAR ET HÔTEL / ACCESSOIRES DE BAR

Boîte à compartiments dôme San Jamar

Convient en tout lieu et permet le stockage des garnitures, condiments, des pailles, des agitateurs ou pics de différentes tailles. Packs réfrigérés également disponibles pour maintenir les condiments à la température désirée (vendus séparément).



1



2



3

Code	Description	Spécification
1 DM112	4 bacs compartiments	DM112 Dimensions (mm): 155(H) x 510(L) x 155(P). Poids 1.59kg.
2 DM113	5 bacs compartiments	DM113 Dimensions (mm): 155(H) x 585(L) x 155(P). Poids 1.81kg.
3 DM114	Packs réfrigérés	DM114 Dimensions (mm): 140(H) x 230(L) x 165(P). Poids 2kg.

Boîte à compartiments Beaumont

Combine garnitures et présentoir de serviettes, agitateurs, etc. Matériau plastique pour une non contamination des ingrédients garantie. Couvercle en plastique transparent. Serviettes 2 plis pliées en 4 vendues séparément.



Code	Description	Qté
D871	Boîte à compartiments 1	
CK881	Serviettes blanches	1500

Spécification
D871 Dimensions (mm): 95(H) x 605(L) x 155(P).

Présentoir de bar Olympia Kristallon

Présentoir de bar à 3 compartiments pour les serviettes, les pailles etc. S'utilise avec des serviettes cocktail 2 plis 250x250 pliées - dimension pliée 125mm (vendue séparément). 240(H) x 150(L) x 105(P)mm.

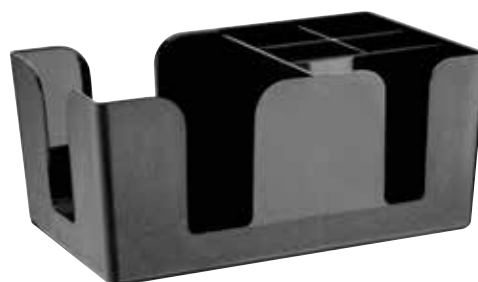

Code	Description	Qté
F980	Présentoir de bar	1

Boîtes à compartiments Olympia

Boîtes à garnitures en inox avec trois ou six compartiments et couvercle à charnière pour protéger le contenu.



9



10

Code	Description	Spécification
9 K490	3 compartiments de 950ml	Dimensions (mm): 76(H) x 460(L) x 152(P). Poids : 1,09kg.
10 K489	6 compartiments de 475ml	

Planche à découper de bar Hygiplas

Planche à découper de bar avec poignée, pour préparer vos découpes de fruits et garnitures. En polyéthylène basse densité.



Code	Description	Spécification
CD269	Blanche	Dimensions (mm): 6(H) x 150(L) x 250(P)mm
DC717	Noire	DC717 7(H) x 153(L) x 255(P)mm

Planche et couteau de bar Vogue

Planche à découper en bois de 15 x 23 cm et couteau Victorinox à deux dents. Vendus séparément.



Code	Description
C461	230 x 150 x 25mm
C653	Noir 130mm

ACCESSOIRES DE BAR / RESTAURANT, BAR ET HÔTEL

Presse-citron et citron vert Olympia

En alliage d'aluminium résistant. 50(H) x 210(L) x 70(P)mm.



Code	Description
DM105	210(L)mm

Presse-agrumes Olympia

Gamme de presse-agrumes manuels en émail.



Code	Description	Spécification
DP123	Citron vert	DP123 205(L) x 55(H)mm
DP122	Citron	DP122 225(L) x 60(H)mm
DP121	Orange	DP121 240(L) x 70(H)mm

Pailles en papier blanches Fiesta



Code	Description	Qté
DE925	Blanc 210mm	250

Pailles en papier noires Fiesta



Code	Description	Qté
DE926	Noir 210mm	250

Pailles agitateurs en papier Fiesta

Paille et agitateur combinés.



Code	Description	Qté
CY080	142mm	250

Pailles en papier vertes et blanches Fiesta



Code	Description	Qté
DE928	Blanc et vert 210mm	250

Pailles en papier rouges et blanches Fiesta



Code	Description	Qté
DE927	Rouge et blanc 210mm	250

Parasols en papier Fiesta

Assortiment de couleurs. 170(L)mm.



Code	Qté
CL443	144

Coupe-citron Beaumont

Coupe des agrumes entiers (diamètre max 65mm) en 8 sections, idéal pour garnir les cocktails. Plus sûr et plus rapide qu'un couteau. Lames en acier inoxydable.



Code	Description
GM206	187(H) x 197(L) x 203(P)mm

Pailles en inox Beaumont

Ces pailles en acier inoxydable sont parfaites lorsqu'elles sont refroidies avant de servir, ajoutant une touche agréable par temps chaud. Une alternative élégante et réutilisable aux pailles en plastique. Lavables au lave-vaisselle.

NOUVEAU



Code	Description	Qté
CW490	215mm	25

Sous-verres

Papier 8 épaisseurs. 90 mm.



Code	Description	Qté
U639	Sous-verres	1000

Piques à cocktail Fiesta



Code	Description	Qté
CC461	80mm	1000

ART DE LA TABLE

RESTAURANT, BAR ET HOTEL

MOBILIER

USAGE UNIQUE ET ENTRETIEN

VÊTEMENTS ET CHAUSSURES

CUISINE

MOBILIER DE CUISINE, CHARIOTS ET ÉCHELLES

MATÉRIEL ÉLECTRIQUE ET DE CUISSON

FROID

RESTAURANT, BAR ET HÔTEL / ACCESSOIRES DE BAR

Distributeur de pailles Olympia

Distributeur de pailles traditionnel cylindrique en acétate. Longueur maximale des pailles : 215mm. 270(H) x 90(Ø)mm. Couvercle en acier inoxydable. Pailles non fournies.



Code	Description
T267	Transparent

Bac à glaçons en silicone

Bac à glaçons en silicone flexible pour faciliter le retrait des cubes de glace. Livré avec un plateau en plastique pour faciliter le transport et le stockage. Lavable au lave-vaisselle. 40(H) x 345(L) x 185(P)mm.



Spécification
CS550 Dimensions : 40(H) x 345(L) x 40(P)mm.

Code	Description
CS550	32 glaçons

Presse-agrumes en fonte Olympia

Presse-agrumes professionnel à levier facile à utiliser, doté d'un cône en acier inoxydable amovible et lavable au lave-vaisselle, ainsi qu'un support et un récipient en acier inoxydable. Placer le récipient en dessous de l'appareil pour récupérer le jus.



Spécification
CF339 Dimensions (mm): 475(H) x 210(L) x 365(P). Poids 8kg.

Code	Description
CF339	Noir

Pelle à glaçons perforée Olympia

Pelle perforée. Acier inoxydable.



Code	Description
CF647	190(L)mm x 60(Ø)mm

Broyeur à glace manuel Beaumont

Système de ventouse à la base pour plus de stabilité.



Code	Description
CK717	Blanc

Seau pour refroidisseur rapide Vacu-Vin

Seau à vin élégant avec chemise amovible pour rafraîchir les bouteilles en environ cinq minutes. Chemises supplémentaires vendues séparément (K511).



Spécification
CD411 Dimensions (mm): 208(H) x 155(Ø).

Code	Description
CD411	Noir

Broyeur à glaçons manuel Olympia

En acier inoxydable. Pelle fournie.



Code	Description
CB24	Acier inoxydable

Refroidisseur rapide Vacu-Vin

On le sort du congélateur et on refroidit la bouteille en 5 minutes environ. Permet de maintenir le contenu frais pendant des heures. Convient pour la plupart des bouteilles de vin. Réutilisable, en toute sécurité. Utiliser indépendamment ou comme chemise supplémentaire pour les rafraîchisseurs à vin rapides.



Spécification
K511 Dimensions (mm): 140(H) x 175(L) x 30(P).

Code	Description
K511	Refroidisseur

Seau à Champagne en acrylique

Seau à glace élégant pour rafraîchir et servir les vins.



Code	Description
CF649	210(H) x 210(Ø)mm

Mini seau à glace Olympia

Seau à glace en inox poli avec oreilles. Idéal pour le service en chambre.



Code	Description
CM863	1L

Seau à glace isotherme Olympia

Seau en acier inoxydable double paroi. 180(Ø) x 180(H)mm.



Code	Description
C569	3,3L

ACCESSOIRES DE BAR / RESTAURANT, BAR ET HÔTEL

Seau à glace gris titane Olympia

Seau inox double paroi doté d'une finition gris titane. Avec couvercle. 15(h) x 12(Ø)cm.



Code	Description
DR742	Gris titane 1 l

Seau à vin inox 3,5L Olympia

Seau à vin avec une finition attrayante en acier inoxydable.



Code	Description
DR594	Inox

Rafraîchisseur à vin cuivre Aps

Élégant et pratique, refroidisseur à vin à double paroi cuivré avec intérieur inox.



Code	Description
GE780	Cuivre 200(H) x 120(Ø)mm 1,5L

Seau à glace isotherme Olympia

Seau en acier inoxydable fourni avec une pince. Rangement de la pince dans le couvercle. 140(Ø) x 150(H)mm.



Code	Description
L279	1,23L

Seau à glace 10L Beaumont

Seau à glace grande capacité avec couvercle et grille de drainage amovible. Finition en aluminium brossé contemporain.



Code	Description
DR48	217(H) x 292(Ø)mm

Seau à glace Comas

Seau à glace à anneaux en inox 18/10. 130(H) x 145(Ø)mm.



Code	Description
DY417	1,4L

Seaux à vin / Champagne en acrylique Aps

Seaux en acrylique pour présenter et maintenir au frais les bouteilles de vin ou de champagne. Poignées pratiques.



Spécification

Petite taille. Dimensions (mm): 210(H) x 270(L) x 200(P). Peut contenir jusqu'à 2 bouteilles.
Grande taille. Dimensions (mm): 255(H) x 350(L) x 270(P). Peut contenir jusqu'à 3 bouteilles.

Code	Description
CF310	Petite taille transparent
CF312	Petite taille noir
CF311	Grande taille noir

Rafraîchisseur à vin Salsa Bonzer

Rafraîchisseur à vin en acrylique empilable pouvant être porté d'une seule main.



Code	Description
GD670	281(H) x 198(Ø)mm

Seau à champagne Serroni

Seau à champagne aluminium poli.



Code	Description
J373	200(H) x 200(Ø)mm.

Rafraîchisseur à vin gris titane Olympia

Met deze elegante, dubbelwandige koeler kunt u de flessen van uw gasten langer koel houden.



Code	Description
DR743	Gris métal 195(H) x 120(Ø)mm

Seau à champagne Comas

Optez pour un style classique avec ce seau résistant en acier inoxydable.



Code	Description
CS036	210(H) x 220(Ø)mm

Rafraîchisseur cuivre Olympia

Rafraîchisseur élégant double paroi avec une finition cuivre rétro.



Code	Description
DR741	Cuivre 195(H) x 120(Ø)mm

ART DE LA TABLE

RESTAURANT, BAR ET HOTEL

MOBILIER

USAGE UNIQUE ET ENTRETIEN

VÊTEMENTS ET CHAUSSURES

CUISINE

MOBILIER DE CUISINE, CHAÎOTS ET ÉCHELLES

MATÉRIEL ÉLECTRIQUE ET DE CUISSON

FROID

RESTAURANT, BAR ET HÔTEL / ACCESSOIRES DE BAR

Seau à champagne Olympia

Seau en acier inoxydable poli pouvant contenir une bouteille de vin ou champagne. 210(H) x 390(Ø)mm.



Code	Description
CK800	12L

Décapsuleur mural et boîte de récupération Beaumont

Boîte de récupération de capsules et décapsuleur mural en plastique et chrome (vendus séparément).



Code	Description
J377	Décapsuleur
J378	Boîte

Seau à Champagne Olympia

Seau en acier inoxydable poli.



Code	Description
C578	Seau 190(H) x 204(Ø)mm

Seau à champagne Aps

Acier inoxydable 18/8 poli. 13,5L. 240(H) x 370mm(Ø).



Code	Description
U217	13,5L

Support seau à vin Olympia

Peut être fixé au bord de la table. Idéal lorsque l'espace au sol est limitée. S'adapte pour C578, K406, J373.



Code	Description
DP115	177(H) x 190(Ø)mm

Seau à champagne et support Olympia

Seau à vin et support en acier inoxydable brossé. Le support est compatible uniquement avec le seau à vin K406, chacun étant vendu séparément.



Spécification
K406 4L. Dimensions (mm): 190(H) x 190(Ø).
K407 Dimensions (mm): 559(H) x 152(Ø).

Code	Description
K406	Seau 190(H) x 190(Ø)mm
K407	Support

Rafrâchisseurs à vin Aps

Rafrâchisseurs isothermes élégants et pratiques, de différents styles. Permettent de maintenir la température des boissons plus longtemps en les isolant de la température ambiante.



Code	Description	Spécification
1 C238	Transparent	C238 Dimensions (mm): 230(H) x 120 (Ø ext.) x 100 (Ø int.).
2 C386	Inox brossé	C386 Dimensions (mm): 200(H) x 120(Ø).
3 DM118	Acier poli	DM118 Dimensions (mm): 196(H) x 120(Ø).

ACCESSOIRES DE BAR / RESTAURANT, BAR ET HÔTEL

Limonadier Grunwerg

Limonadier double levier avec finition en bois verni. Mécanisme de grande qualité et à lame rétractable pour couper la collerette.



Code	Description
DM107	120(L)mm

Décapsuleur Deluxe Olympia

Ouvre-bouteilles de barman traditionnel en acier inoxydable avec revêtement PVC pour une bonne prise en main.



Code	Description
CD273	179(L)mm

Sommelier Pulltex

Sommelier double levier très efficace, même pour extraire les bouchons les plus difficiles. En métal avec manche revêtu de téflon. Lame dentée résistant à l'usure.



Code	Description
GF270	Noir 120x 20x 15mm

Décapsuleur Crown Olympia

Acier inoxydable chromé.



Code	Description
J379	93(L)mm

Limonadier Beaumont

Acier inoxydable haute qualité avec design incurvé et ergonomique.



Code	Description
DF158	110x 30x 10mm

Ouvre-bouteilles Olympia

Décapsuleur en acier inoxydable.



Code	Description
D866	180(L)mm

Tire-bouchon à levier

Tire-bouchon chromé professionnel de haute qualité avec double levier.



Code	Description
J158	170(L)mm

Porte-clés rétractable Aps

Pour un accès facile aux cartes magnétiques et aux clés. En acier inoxydable.



Code	Description	Qté
DP109	20(H) x 40(Ø)mm	2

Tire-bouchon de serveur Beaumont

Tire-bouchon style limonadier facile à utiliser. Petit et compact. Bordeaux.



Code	Description
D786	110(L)x 20x 10mm

Tire-bouchon levier articulé Olympia

Levier en 2 parties pour une ouverture plus facile.



Code	Description
D833	120(L)mm

Tire-bouchon Pirouette

Tire-bouchon de serveur de haute qualité avec un coupe capsule à 4 couteaux et une tige extra longue.



Code	Description
CB019	150(L)mm

Brosse à verres Jantex

Brosse à verres en nylon avec une ventouse pour une fixation sûre. Placer les verres sur les brosses et tourner pour un nettoyage complet. 165(H) x 155(L) x 100(P)mm.



Code	Description
GD151	Verre max 160(H)mm

Brosse à verres en plastique Jantex

Pour un nettoyage facile et simple de la verrerie. Avec ventouses pour une utilisation en toute sécurité. Brosse en nylon.



Code	Description
GD150	180(H) x 140(Ø)mm



ART DE LA TABLE

RESTAURANT, BAR ET HOTEL

MOBILIER

USAGE UNIQUE ET ENTRETIEN

VÊTEMENTS ET CHAUSSURES

CUISINE

MOBILIER DE CUISINE, CHARIOTS ET ÉCHELLES

MATÉRIEL ÉLECTRIQUE ET DE CUISSON

FROID

RESTAURANT, BAR ET HÔTEL / SERVICE BOISSONS

Collection Concorde

OLYMPIA Gamme simple d'articles en inox poli pour le service des boissons chaudes. Possèdent des poignées résistantes à la chaleur.

Théière



Code	Description
P964	290ml
K677	410ml
K678	560ml
K679	850ml
K680	1365ml
K681	1830ml

Cafetière



Code	Description
K745	450ml
K746	570ml
K747	900ml
K749	2L

Pot à lait



Code	Description
J738	85ml
J732	140ml
J733	285ml

Sucrier



Code	Description
J728	140ml
J729	310ml

Collection Arabian

OLYMPIA Collection élégante et classique avec bec verseur traditionnel et forme bombée. En acier inoxydable 18/8 hautement poli. Les théières et cafetières bénéficient de poignées anti-chaleur pour une utilisation sans danger. Le sucrier possède un couvercle pour protéger son contenu.

Théière



Code	Description
C458	350ml
M980	500ml
M982	1L
M983	1,4L

Cafetière



Code	Description
M985	1L

Pot à lait



Code	Description
M986	350ml

Collection Cosmos

OLYMPIA Gamme contemporaine en acier inoxydable hautement poli très résistant. Bec verseur anti goutte, poignée réfractaire à la chaleur et support pour le pouce pour verser. Design universel pouvant servir aussi bien pour le thé, l'eau chaude ou le café.

Théière / Cafetière anti goutte



Code	Description
J322	570ml
J323	910ml
J324	1420ml

Pot à lait anti goutte



Code	Description
J325	145ml



Code	Description
CL027	500ml

Pichet à lait en métal noir

Élégant pichet à lait antiadhérent en métal permettant de faire mousser le lait pour toutes les boissons gourmandes.



Code	Description	Hauteur
CM606	340ml	95 mm
CM607	570ml	112mm

NOUVELLE
TAILLE

Passoire à thé et support

Acier inoxydable.



Code	Description
K410	Inox

Pichets inox

En acier inoxydable poli. Avec bec verseur.



Code	Description	Hauteur
J316	340ml	93 mm
J317	590ml	112 mm
J318	910ml	129 mm
J319	1,36L	160 mm
J320	2L	178 mm

Cafetières Olympia

Cafetière à piston de style contemporain en acier inoxydable et verre résistant.



Code	Description
GF230	3 tasses (environ 350ml)
GF231	6 tasses (environ 800ml)
GF233	12 tasses (environ 1500ml)

Cafetières en acier inoxydable Olympia

Cafetières contemporaines en acier inoxydable 18/10 hautement polie avec isolation à double paroi.



Code	Description
W836	3 tasses (environ 350ml)
W837	6 tasses (environ 750ml)

Cafetières en acier inoxydable Olympia

Cafetières contemporaines en acier inoxydable 18/10 hautement polies avec une double paroi pour maintenir la chaleur du café plus longtemps.



Code	Description
U072	3 tasses (environ 350ml)
U073	6 tasses (environ 750ml)

Pichet à eau

Pichet à eau en acier inoxydable 18/10, parfait pour la présentation professionnelle de boissons. Bec verseur permettant de contrôler le débit.



Code	Description	Hauteur
G6871	1,4L	292 mm

Cafetières à piston Olympia

Corps en polypropylène durable avec récipient en verre.



Code	Description
CW950	Noire 3 tasses (environ 350ml)
CW951	Noire 8 tasses (environ 1L)

Cafetière à piston inox poli Olympia

Cafetière en inox poli de haute qualité pour faire du café rapidement et facilement. Compatible lave-vaisselle.



Code	Description
GL647	3 tasses (environ 400ml)

Cafetière à piston inox satiné Olympia

Cafetière à piston en inox hautement satiné pour faire du café facilement et rapidement. Compatible lave-vaisselle.



Code	Description
GD167	3 tasses (environ 400ml)
GD168	6 tasses (environ 900ml)
GD170	8 tasses (environ 1,2L)

Cafetière contemporaine Olympia

Cafetière à piston élégante pour apporter style et modernité à votre service. En verre robuste et dotée d'un mécanisme amovible facile à nettoyer.



Code	Description
DR745	Cuivre 3 tasses 350ml

ART DE LA TABLE

RESTAURANT, BAR ET HOTEL

MOBILIER

USAGE UNIQUE ET ENTRETIEN

VÊTEMENTS ET CHAUSSURES

CUISINE

MOBILIER DE CUISINE, CHAÎOTS ET ÉCHELLES

MATÉRIEL ÉLECTRIQUE ET DE CUISSON

FROID

NOUVELLE TAILLE

NOUVEAU

Accessoires café

Filtres à café Bravilor Bonamat

Convient pour la plupart des machines à café à filtre. 245(Ø)mm. Lot de 1000. Biodégradables.



Code	Description
J511	Filtres à café en papier (x1000)

Produit détartrant Bravilor Bonamat

Évite l'accumulation de tartre pour prolonger la durée de vie de l'appareil et améliorer la qualité de l'eau. 15 sachets de 50 g.



Code	Description
J512	Détartrant en sachets (15 x 50g)

Tasseur à café Kitchencraft Lexpress

Un tasseur en acier inoxydable pour donner au café un goût plus riche et plus fort. Pour une utilisation avec des machines à espresso. Hauteur 95mm et deux têtes de diamètres 52mm et 60mm.



Code	Description
DM958	95(H)mm

Bac à marc de café

Bac à marc de café GN 1/6 avec barre de frappe fixe en PVC.



Code	Description
M212	150(H) x 174(L) x 160(P)mm

Tiroir à café en inox

Conteneur portatif anti-rouille à placer sous le comptoir ou sous la machine (en fonction de la taille de la machine) pour jeter le marc.



Code	Description
M210	90(H) x 255(L) x 410(P)mm

Thermomètre à café et à lait Hygiplas

Crochet pour pichet inox. Sonde 125(L) x 4(Ø)mm. Plage de température -10°C à 110°C.



Code	Description
CB887	Cadran de 45mm

Théières Richmond Olympia

Théières modernes et élégantes en acier inoxydable qui apportent un cachet supplémentaire aux hôtels et cafés.



Code	Description
GF235	1L
GF236	1,75L

Théière empilable Olympia

Théière empilable en acier inoxydable avec poignée résistante à la chaleur. Facile à utiliser et nettoyer.



Code	Description
GF993	500ml

Théière orientale à picots

Théière à picots de style oriental en porcelaine. Comprend un infuseur pour feuilles de thé en vrac.



Infuseur pour feuilles de thé en vrac.



Spécification
GF189 Capacité: 850ml.
Dimensions (mm): 180(H) x 140(L) x 120(Ø).

Code	Description
GF189	850ml

Théière Stump Forlife

Théière en céramique de conception traditionnelle, dotées d'une passoire à thé en acier inoxydable extra fin.

- Céramique haute cuisson sans plomb
- Couvercle inox
- Passoire à thé intégrée
- Lavable au lave-vaisselle

NOUVEAU



Code	Description
CX580	Blanc 500ml
CX584	Gris 500ml

Théières de couleur Olympia Cafe

Théières avec passoire amovible. Compatibles lave-vaisselle. Vendues à l'unité.



Code	Description	Qté
GM594	Rouge	1
GM593	Blanc	1
GM596	Gris	1
GM595	Vert d'eau	1

Théière aluminium

En aluminium avec une poignée en plastique noire et une finition polie.



Code	Description
C353	4,5L

Verre à anse Olympia

Verre boissons chaudes en verre trempé. Lavable au lave-vaisselle.



Code	Description	Hauteur	Qté
GF929	285ml	150 mm	12

Verre conique boissons chaudes Utopia

Verre contemporain parfait pour les cafés latte.



Code	Description	Hauteur	Qté
T707	285ml	145mm	12

Mug en verre trempé Arcoroc

Empilable et compatible lave-verres.



Code	Description	Hauteur	Qté
DP053	250ml	89 mm	36

Verres à café Utopia

Verres classiques en forme de tasse pour les restaurants, les bars, les pubs, les bistros, les cafés et les hôtels servant du café ordinaire ou pour une présentation distincte des cafés spéciaux, irish coffees etc. Lavables au lave-verres.



Code	Description	Hauteur	Qté
F859	250ml	110 mm	12
T296	380ml	145 mm	24

Mug tonneau en verre trempé Utopia

Un grand verre en forme de tonneau pour le café, thé et chocolat chaud. Lavable au lave-verres. En verre trempé pour une résistance accrue aux chocs thermiques.



Code	Description	Hauteur	Qté
GF461	340ml	95 mm	24

Boîtes à thé Olympia

Boîtes en bois quatre compartiments avec fenêtre transparente pour présenter les différentes sortes de thés. Idéales pour les buffets de petit-déjeuner. (Thé non inclus).



Code	Description
GL089	90(H) x 200(L) x 160(P)mm
CB808	90(H) x 335(L) x 200(P)mm

Présentoir nécessaire boissons chaudes Olympia

Présentoir en bois pouvant accueillir tout le nécessaire pour boissons chaudes. Parfait pour les hôtels, B&B et buffets de petit déjeuner. 150(H) x 160(L) x 285(P)mm.



Code	Description
GL090	Hévéa



Etagère à thé en bois Aps

Etagère de présentation élégante idéale pour les boîtes de thé et services. En hêtre foncé et acier inoxydable pour un look moderne original. Livrée vide.

Code	Description
GH409	380(H) x 340(L) x 100(P)mm





Pichet isotherme Kinox

Le mécanisme simple consistant à incliner et verser le rend parfait pour la table ou le self-service.



NOUVEAU

Code	Description
CH118	Blanc 0,5 L
CH119	Blanc 1,2 L

Bouteilles thermos Olympia

Bouteilles isolantes en acier inoxydable. Permettent de conserver vos boissons chaudes ou froides.



Code	Description
CN695	500ml
CN696	1L

Pichet à pompe Bravior Bonamat

Distribuez de l'eau très chaude avec ce pichet à pompe capable de garder le contenu chaud jusqu'à six heures grâce à une isolation très efficace.



Code	Description
GN389	Noir métallisé

Pichet isotherme Olympia

Pichet inox de 1,5L contemporain à bouchon bombé avec isolation intérieure en acier inoxydable. 231(H) x 138(Ø)mm.



Spécification	
K656	Dimensions (mm): 231(H) x 138(Ø).
Code	Description
K656	1,5L

Pichets isothermes torsadés Olympia

Pichets en ABS avec revêtement intérieur en plastique pour une excellente isolation. Bouchon à visser avec levier pour un versement facile et contrôlé. Fournis avec des clips de couleur.



Code	Description
GL970	Noir 2L
GL971	Blanc 2L

Pichets isothermes Milk Olympia

Pichets isothermes avec couvercle à vis et inscription « Milk » pour un service rapide et efficace.



Code	Description
CL371	500ml
CL372	1L

ART DE LA TABLE

RESTAURANT, BAR ET HOTEL

MOBILIER

USAGE UNIQUE ET ENTRETIEN

VÊTEMENTS ET CHAUSSURES

CUISINE

MOBILIER DE CUISINE, CHARIOTS ET ÉCHELLES

MATÉRIEL ÉLECTRIQUE ET DE CUISSON

FROID

RESTAURANT, BAR ET HÔTEL / SERVICE BOISSONS

Pichets isothermes bouchon à vis Olympia

Pichets isothermes possédant un corps en acier inoxydable brossé et une paroi isolée. Couvercle pratique à vis.



Code	Description
GD297	500ml
GD298	1L
GD299	1,5L

Pichet isotherme Olympia

Intérieur et extérieur en acier inoxydable isotherme. Convient pour la plupart des machines à café à filtre, y compris la gamme Buffalo. 1,5L: 215(H) x 143(Ø)mm.



Code	Description
C092	1,5L

Pichets isothermes gravés Olympia

Pichets isothermes de 1,5 litre avec affichage du contenu gravé. Double paroi en acier inoxydable avec couvercle dôme. 230(H) x 140(Ø)mm.



Code	Description
DL162	Hot Water
DL160	Tea
DL161	Coffee

Pichet isotherme chromé Olympia

Pichet isotherme en acier inoxydable finition chromée. Isolation par ampoule de verre pour conserver les liquides chauds ou froids.



Code	Description
CN819	1L

Pichets isothermes inox Olympia

Pichets isothermes exceptionnels en acier inoxydable avec un couvercle hermétique à charnière et corps inox à double paroi pour une excellente rétention de la chaleur.



Code	Description
DL167	1L
DL168	1,5L
DL169	2L

Pichets à pompe gravés Olympia

Compacts, très résistants et incassables, intérieur et extérieur en acier inoxydable, fermeture de sécurité et bec verseur anti-gouttes. Isolation double paroi. Contenus gravés. Adaptés aux boissons chaudes ou froides.



Code	Description
DP127	Tea 3L
DP128	Coffee 3L
DP129	Hot water 3L

Distributeur de jus de fruits Aps

Distributeur de boissons avec récipient en acrylique transparent et socle, couvercle et robinet anti-gouttes en acier inoxydable 18/10. L'élément réfrigérant (CF228) situé dans le socle aide à maintenir les boissons, notamment le lait, au frais pendant le service. Facile à nettoyer.



Code	Description
CF064	1 x 4L

Distributeur de boissons double paroi Olympia

Distributeur de boissons en acier inoxydable double paroi. Hauteur du robinet 85mm.



Spécification
DL170 Dimensions(mm):
580(H) x 230(Ø)mm.

Code	Description
DL170	14L

Distributeur de lait Olympia

En acier inoxydable facile à nettoyer avec robinet. Pour les buffets et l'utilisation en libre service. Pour boissons froides uniquement. Ne convient pas pour le lait ou le chocolat chauds.



Code	Description
J192	6,5L

Distributeur de lait 3L Aps

Distributeur de boissons en forme de bidon de lait en inox 18/10 facile à nettoyer pour maintenir le lait froid à température pendant le service. Robinet anti-goutte.



Code	Description
CF227	3L

Distributeurs simple et double de jus de fruits Olympia

En plastique et acier inoxydable facile à nettoyer. Le puits central amovible se remplit de glace pour garder le jus de fruit au frais. Robinet anti-gouttes, pour buffets en libre service.



Spécification
J183 Dimensions (mm): 570(H) x 265(L) x 355(P). Poids 5,3kg.
J184 Dimensions (mm): 578(H) x 564(L) x 370(P). Poids 9kg.

Code	Description
J183	6,5L
J184	2 x 6,5L

Distributeur de boissons en verre Utopia

Le distributeur en verre transparent de style vintage permet de présenter les boissons de manière attrayante, en libre-service ou derrière un bar.



Art.nr	Omschrijving	Hoogte
CW159	8,5L	365mm

Distributeur de céréales Aps

Corps en plastique lavable au lave-vaisselle avec couvercle en acier inoxydable 18/10 et une base chromée. Le mécanisme avec robinet fournit les portions mesurées. Idéal pour les buffets de petit-déjeuner et l'utilisation en libre service. Adapté aux bols jusqu'à 100mm de haut.

NOUVEAU



Spécification
CF268 Dimensions (mm): 350 (H) x 225 (L) x 440 (P).

Code	Description
CF268	2 x 4,5L

Distributeur de boissons Olympia

Distributeur de boissons grande capacité avec robinet simple et facile à utiliser pour une distribution de boissons rapide et sans éclaboussures. Facile à remplir et à nettoyer. Idéal pour les bureaux, collectivités et réceptions.



Code	Description
CG189	11L 419(H) x 297(L) x 297(P)

Distributeurs d'eau rétro Olympia

Remplissez le réservoir d'eau ou avec votre boisson rafraîchissante préférée pour une présentation originale et rétro. Possède un robinet inox facile à utiliser pour un service simple et rapide de vos boissons. Le distributeur de 8,5 litres possède un support métallique.



Code	Description
1 CN680	3,6L
2 CK939	8,5L

RESTAURANT, BAR ET HÔTEL / BUFFET

Saladiers Olympia Kristallon

Plastique thermoudurcissable, qui ne se tache pas, ne se brise pas et ne se fêle pas. Parfait pour servir des aliments chauds ou froids.



Code	Description
CB757	Noir 750ml
CB759	Couvercle surélevé pour 750ml



Code	Description
CB753	Noir 2L
CB754	Blanc 2L
CB755	Couvercle surélevé pour 2L
CB756	Couvercle à encoche pour 2L

Code	Description
CB749	Noir 4,25L
CB750	Blanc 4,25L
CB751	Couvercle surélevé pour 4,25L



Bol Aps



Code	Description
GK841	200ml 55(H) x 110(Ø)mm

Code	Description
GK842	140(Ø)mm
GK843	190(Ø)mm
GK844	210(Ø)mm
GK845	240(Ø)mm

Plateau noir en mélamine Dalebrook

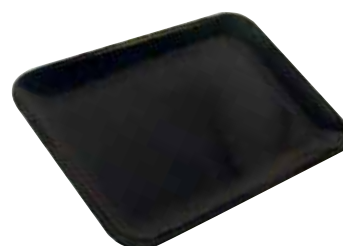

Code	Description
J896	200(l) x 290(L)mm

Caisse Superbox Aps+

Caisse résistante en bois d'acacia format GN 1/1.



Code	Description
DR736	Noire GN 1/1

Plateau rond en ardoise naturelle

Plat rond en ardoise sombre recouvert d'un vernis transparent avec bord naturellement irrégulier. Conforme contact alimentaire. Étanche huile et liquide. Vendu à l'unité.



Spécification
GF316 Dimensions (mm): 330(Ø). Poids 1.26kg.

Code	Description
GF316	Rond 330mm (Ø)

Plateaux ardoise en mélamine Aps

Plateaux en mélamine imitant parfaitement l'ardoise. Présentation idéale pour le fromage, le chocolat, la pâtisserie et la viande. Durables, avec pieds anti-dérapants. Lavables au lave-vaisselle.



Code	Description
GF072	GN 1/3
GF071	GN 1/2
GF070	GN 1/1

Plateaux de présentation en ardoise naturelle

Plateaux de présentation en ardoise recouverts de vernis transparent pour un service parfait. Imperméables, huile et liquides.

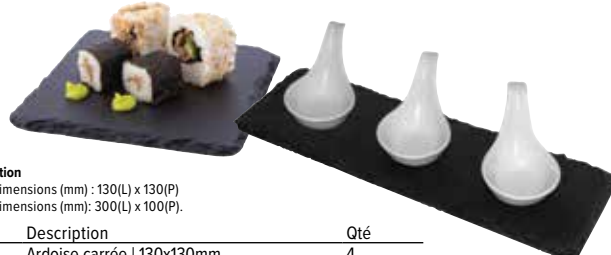

Spécification
CK409 Dimensions (mm) : 130(L) x 130(P)
CK408 Dimensions (mm): 300(L) x 100(P).

Code	Description	Qté
CK409	Ardoise carrée 130x130mm	4
CK408	Rectangulaire 300(L) x 100(P)mm	4

Pure

Une série d'articles de présentation haut de gamme, avec bords extérieurs droits et petits coins pour une finition élégante. A associer avec les supports de présentation pour un ensemble complet. Compatible lave-vaisselle.



Plateau rectangulaire en mélamine Aps

Plateau carré en mélamine Aps

Plateau rectangulaire en mélamine Aps



Code	Description
GF130	650(L)x 265(P)mm

Code	Description
GF173	Plateau carré 370(L)x 370(P)mm

Code	Description
GF158	Plateau rectangulaire 355(L)x 180(P)mm

Bol rond en mélamine blanc Aps

Bol rond en mélamine noir Aps

Plateau en mélamine blanc Aps



Code	Description
GF142	45(H)x 90(Ø)mm
GF144	65(H)x 130(Ø)mm
GF148	105(H)x 200(Ø)mm

Code	Description
GF143	45(H)x 90(Ø)mm
GF145	65(H)x 130(Ø)mm

Code	Description
GF122	GN 1/2. 30mm (H).

Ravier en mélamine blanc Aps

Ravier en mélamine noir Aps

Plateau en mélamine noir Aps



Code	Description
GF132	40(H)x 90(L)x 90(P)mm
GF134	65(H)x 125(L)x 125(P)mm
GF136	90(H)x 190(L)x 190(P)mm
GF138	120(H)x 250(L)x 250(P)mm

Code	Description
GF133	40(H)x 90(L)x 90(P)mm
GF135	65(H)x 125(L)x 125(P)mm
GF137	90(H)x 190(L)x 190(P)mm

Code	Description
GF123	GN 1/2. 30mm (H).

Plateaux acier inoxydable Aps

Plateau adapté aux raviers en mélamine (GF132 ou GF133).



Raviers en mélamine vendus séparément

Code	Description
GF160	Plateau pour 2 bols
GF162	Plateau pour 6 bols

Support à tacos en acier inoxydable Olympia

Support à tacos réversible en acier inoxydable pouvant accueillir deux tacos ou fajitas prêts à emporter.

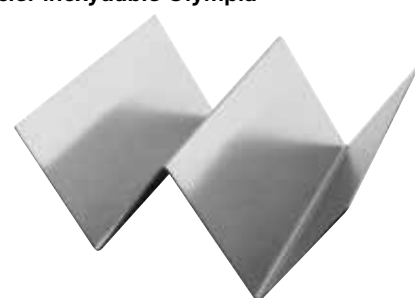

Code	Description
CK912	55(H) x 114(L) x 135(P)mm

RESTAURANT, BAR ET HÔTEL / BUFFET

Bol en acacia Olympia



Code	Description
FE159	305(Ø) x 137(H)mm
FE158	254(Ø) x 114(H)mm
FE157	203(Ø) x 100(H)mm

Couvercle Aps



Code	Description
GF101	Carré 190(L)x 190(P)mm.
GF102	Carré 250(L)x 250(P)mm

Plateaux en ardoise naturelle Olympia

D'aspect contemporain, en ardoise sombre dans les tailles GN pour la présentation des aliments. Recouverts d'un vernis transparent, les plateaux sont étanches.



Spécification	
DP161	Dimensions (mm): 7(H) x 265(L) x 325(P)
DP160	Dimensions (mm): 8(H) x 530(L) x 325(P)

Code	Description	Qté
CK407	GN 1/4	2
CK406	GN 1/3	2
DP161	GN 1/2	1
DP160	GN 1/1	1

Pots sel et poivre avec support Olympia

Support en chêne avec deux pots en verre et deux mini cuillères en chêne pour le service de sel, de poivre ou d'épices à table.



Code	Description
CM398	42(H) x 125(L) x 70(P)mm

Ravier blanc en mélamine Aps



Code	Description
GF090	55(L)x 55(P)mm.
GF092	90(L)x 90(P)mm.
GF094	125(L)x 125(P)mm.
GF096	190(L)x 190(P)mm.
GF098	250(L)x 250(P)mm

Ravier noir en mélamine Aps



Code	Description
GF091	30(H)x 55(L)x 55(P)mm
GF093	45(H)x 90(L)x 90(P)mm
GF095	60(H)x 125(L)x 125(P)mm
GF097	95(H)x 190(L)x 190(P)mm
GF099	120(H)x 250(L)x 250(P)mm

Plateau en mélamine noir Aps



Code	Description
GF077	GN 1/2
GF075	GN 1/1

Plateau en mélamine blanc Aps



Code	Description
GF076	GN 1/2
GF074	GN 1/1

Saladier blanc Balance Aps



Code	Description
GH397	Blanc 1,5L
GH398	Blanc 2,5L
GH399	Blanc 5L

Saladier noir Balance Aps



Code	Description
GK847	Noir 1,5L
GK848	Noir 2,5L
GK849	Noir 5L

Cuillère traiteur Aps



Code	Description	Longueur	Qté
GH358	Blanche	230mm	6
GH359	Noire	230mm	6

Bol de présentation en bois Olympia



Code	Description
GL077	130(H) x 130(L) x 130(P)mm

Planches supports en bois Olympia

Présentation idéale pour servir des plats accompagnés de sauces. L'encoche est adaptée pour les ramequins de 70mm (Ø) W435 ou U195.



Code	Description
1 GM257	Planche en bois 240 x 160mm pour CK409
2 GM258	Planche en bois 330 x 130mm pour CM062
3 CM061	Planche en bois 330 x 210mm pour CM063
4 CK409	Plat en ardoise 130x130mm pour GM257
5 CM062	Plat en ardoise 280 x 100mm pour GM258
6 CM063	Plat en ardoise 280 x 180mm pour CM061

RéhausSES en acacia Olympia (lot de 3)



Code	Description
DF875	50/100/150 (H)mm

Présentoir à sandwichs en acacia Olympia

Présentoir à sandwichs attrayant en bois d'acacia, réversible pour être utilisé sous forme de support ou présentoir buffet.



Code	Description
CK970	55(H) x 279(L) x 150(P)mm

Bol réfrigéré Aps

S'utilise pour présenter les salades de fruits frais, les yaourts, les crèmes, etc. L'élément réfrigérant (inclus) maintient la température. Couvercle à charnière. Polycarbonate transparent. 220 mm Ø x 140 mm (h).



Code	Description
T761	2,5L

Plats à fond plat Olympia

Acier inoxydable. Parfaits pour les sauces et accompagnements.



Code	Description
F469	154mm (Ø)
F470	160mm (Ø)
F471	230mm (Ø)

Plateau rectangulaire avec couvercle Aps

Acier inoxydable finition miroir avec couvercle LURAN® transparent durable.



Code	Description
F762	420 x 310mm

Plateau sur pieds en acacia Olympia

Fabriqué à partir de bois d'acacia naturel pour apporter une touche durable et naturelle à vos buffets et à vos présentoirs réfrigérés. Taille GN 1/1.



Code	Description
FE151	GN 1/1

Couvercle roll top Olympia

Couvercle roll top en polycarbonate adapté aux plateaux et bacs de dimensions GN 1/1. Compatible également avec les conteneurs GN en polycarbonate Vogue.



Produit indisponible à la vente

Code	Description
CM930	Couvercle roll top GN 1/1

Supports buffet Aps

Supports buffet métalliques polyvalents et empilables avec revêtement anti-glisse. Lavables au lave-vaisselle.

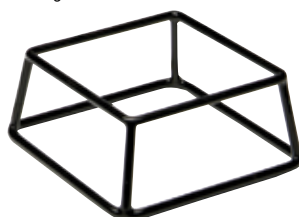

Code	Description
GF186	80(H)x 180(L)x 180(P)mm
GF187	100(H)x 180(L)x 180(P)mm
GF188	180(H)x 180(L)x 180(P)mm

Plateau traiteur jetable Aps

Plateau traiteur chromé jetable avec bord en relief. 410 x 310 mm.



Code	Description
T751	Plateau traiteur rectangulaire

Plateaux de service / présentation Aps

Plateaux de service en acier inoxydable avec bords décorés.



Code	Description
P005	420 x 310mm
P006	500 x 360mm
P007	GN 1/1 - 530(L) x 325(P)mm

Panier à pain et à fruits Olympia

Panier en acier inoxydable pour une présentation élégante du pain et des fruits.



Code	Description
CD252	90(H)x 255(Ø)mm

Plateau traiteur Gastronomique 1/1 Aps

Plateau métallique chromé réutilisable avec décor linéaire pour le service.



Code	Description
F764	530(L) x 325(P)mm

Support pour glaces Aps

Support en acier inoxydable pour quatre cônes maximum. Avec 2 trous de 26 mm (Ø) et 2 trous de 31 mm (Ø).



Spécification	Code	Description
CF309 Dimensions (mm): 90 (H) x 270 (L) x 95 (P).	CF309	90(H) x 270(L) x 95(P)mm

RESTAURANT, BAR ET HÔTEL / BUFFET

Saladiers en verre empilables Arcoroc



Code	Description	Hauteur	Qté
FB915	60(Ø)mm	25 mm	6
FB916	70(Ø)mm	35 mm	6
FB917	90(Ø)mm	41 mm	6
FB918	100(Ø)mm	48 mm	6
FB919	140(Ø)mm	65 mm	6
FB920	200(Ø)mm	92 mm	6
FB921	290(Ø)mm	105 mm	6

Couvercle roll top transparent Aps

Rolltop en plastique SAN pour le stockage hygiénique des préparations de buffet. Matériau transparent. Compatible lave-vaisselle.

NOUVEAU



Spécification
CH827 Dimensions: 170(H) x 44(L) x 333(P) mm

Code	Description
CH827	Rolltop

Plateau de présentation réfrigéré GN 1/1 et support inox Aps

Idéal pour le présentation d'un buffet froid. Soulevez le plateau supérieur afin d'insérer les deux plaques eutectiques froides incluses. Plaques supplémentaires vendues séparément (T757).

NOUVEAU



Spécification
T758 Dimensions (mm): 85(H) x 565(L) x 360(P).

Code	Description
T758	Plateau

Corbeille osier ovale Olympia



Code	Description
P764	76 x 178 x 229mm

Plateau de présentation réfrigéré et couvercle Aps

Ensemble de 5 éléments : 1 plateau supérieur inox, 1 plateau inférieur en plastique, un couvercle avec poignée et 2 éléments réfrigérants. 140 (H) x 430(L) x 290(P)mm.



Code	Description
U265	Plateau et couvercle

Plateau réfrigéré avec couvercle rabattable Aps

Plateau en acier inoxydable 18/10 avec couvercle rabattable et éléments de refroidissement dans sa base pour une fraîcheur de longue durée. Dimensions : 205(H) x 440(L) x 320(P)mm.



Code	Description
CB793	Simple - 205(H) x 440(L) x 320(P)mm

Corbeilles osier et tissu Olympia

Revêtement intérieur amovible avec cordon inclus.



Code	Description
U747	Ronde 90(H)x 230(Ø)mm
U748	Carrée 100(H)x 230(L)x 230(P)mm
U746	Rectangulaire 100(H)x 310(L)x 230(P)mm



Panier en osier empilable Olympia

Panier empilable avec structure métallique.



Code	Description
F760	GN 1/1 530 x 325 x 80mm

Plateau à fromages à couvercle rabattable Aps

Plateau en plastique effet marbré avec couvercle rabattable pour une présentation efficace et hygiénique des fromages et autres aliments de buffet.



Code	Description
F769	240(H)x 380(Ø)mm

Plateaux réfrigérés avec couvercles Aps

Deux plateaux en acier inoxydable 18/10 GN 1/1 avec couvercles rabattables. Chaque étage contient deux éléments de refroidissement (inclus) pour garder les aliments au frais. Dimensions : 440(H) x 440(L) x 320(P) mm.



Code	Description
CB794	Double - 440(H) x 440(L) x 320(P)mm

Panier osier incliné Olympia

Panier en osier foncé pour un style de présentation traditionnel, plus robuste que les paniers en osier classiques. Vendu à l'unité.



Code	Description
P755	170(H) x 360(L) x 300(P)mm
P756	200(H)x 510(L)x 390(P)mm

Panier osier rectangulaire Olympia

Panier en osier foncé pour une présentation traditionnelle, idéal pour une utilisation de comptoir.



Code	Description
P761	95(H) x 510(L) x 270(P)mm

Caisse peu profonde Olympia

Cette caisse en bois rustique est un moyen original et une alternative à la présentation des aliments. La faible profondeur peut permettre de s'en servir pour le service à table dans les pubs et restaurants gastro.



Code	Description
CK959	50(H) x 350(L) x 230(P)mm

Etiquettes chevalet buffet Securit

A poser. Noir mat en plastique. S'utilisent avec un feutre craie liquide (non inclus).



Code	Description	Qté
GM268	A7 - 105(H) x 74(L)mm	5

Distributeur de céréales Aps

Corps en plastique lavable au lave-vaisselle avec couvercle en acier inoxydable 18/10 et une base chromée. Le mécanisme avec robinet fournit les portions mesurées. Idéal pour les buffets de petit-déjeuner et l'utilisation en libre service.



Spécification
S504 Dimensions (mm): 520(H) x 175(L) x 220(P).

Code	Description
S504	4,5L

Corbeille carrée osier Olympia



Code	Description
P765	76 x 254 x 254mm

Caisse de présentation avec ardoise Olympia

Caisse en bois pleine format GN avec une ardoise sur le côté permettant d'inscrire le contenu. A utiliser avec un feutre craie.



Code	Description
CL191	GN 1/2
CL190	GN 1/1

Mini ardoises Securit

Mini ardoises pour inscrire des prix, noms, numéros de table ou noms de réservation. Lot comprenant également 4 pointes, 2 supports à poser et 1 feutre craie. Des pointes et supports supplémentaires sont disponibles séparément.



Code	Description	Qté
CL310	Ardoises 52(H) x 74(L)mm	20
GL086	Mini pancarte 220(H) x 90(L)mm	1

Caisse en bois T & G Woodware

Caisse en bois pour présenter les fruits, sandwiches, pâtisseries, et apporter un style "marché".



Code	Description
GF197	50(H) x 254(L) x 330(P)mm

Présentoir pour paniers GN 1/2 Aps



Code	Description
CK354	GN 1/2 80mm de profondeur

Paniers de présentation Olympia

Paniers en acier inoxydable pour les buffets ou la présentation des aliments sur les comptoirs. Différentes tailles peuvent être utilisées conjointement pour créer une présentation personnalisée.

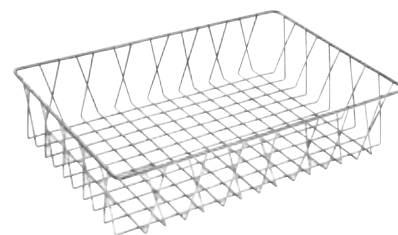

Code	Description
GM220	50(H) x 150(L) x 350(P)mm
GM221	50(H) x 350(L) x 300(P)mm
GM223	100(H) x 450(L) x 300(P)mm

Plats ovales et couvercles Olympia

Acier inoxydable.



Code	Description
P178	Plat 34(H) x 143(L) x 200(P)mm
P179	Plat 42(H) x 180(L) x 252(P)mm
P180	Plat 42(H) x 210(L) x 300(P)mm
P183	Couvercle de 290mm pour P180 et P186

Plats de service ovales Olympia

Acier inoxydable.



Code	Description
K360	20cm
K362	25cm
K363	30cm
K364	35cm
K365	40cm
K366	45cm
K367	51cm
K369	61cm
K370	66cm

RESTAURANT, BAR ET HÔTEL / BUFFET

Cloche en verre Bia



Spécification
GJ532 170(H) x 210(Ø)mm

Code	Description
GJ532	Cloche en verre 210(Ø)mm

Assiette de service et couvercle rabattable Aps

Assiette en mélamine idéale pour servir fromages, gâteaux et viande froide. Protégez vos aliments grâce au couvercle (vendu séparément).



Code	Description
GF155	Assiette de service 380(Ø)mm
GF156	Couvercle rabattable pour GF155 380(Ø)mm

Plats à gâteau et couvercle Aps

Plats à gâteau en mélamine avec bords incurvés pour un ajustement parfait avec le couvercle. Possèdent des pieds en caoutchouc antidérapants. Compatibles lave-vaisselle. Plats et couvercle vendus séparément.



Code	Description
GF153	Plat à gâteau blanc 310(Ø)mm
GK858	Plat à gâteau noir 310(Ø)mm
GF154	Couvercle en plastique transparent 300(Ø)mm pour GF153

Présentoirs à gâteaux Olympia Kristallon

Présentoirs à gâteau en mélamine, matériau durable, quasiment incassable et résistant aux rayures. La conception simple et moderne est idéale pour la présentation de vos gâteaux. Compatibles lave-vaisselle.



Code	Description
1 SA183	80(H) x 300(L) x 300(P)mm
2 SA184	140(H) x 300mm (Ø)
3 SA185	160(H) x 360mm (Ø)

Assiettes et cloches en polycarbonate Kristallon

En polycarbonate, les cloches et assiettes résistent aux dommages causés par les chocs, les déversements et les mauvaises manipulations lors du nettoyage.



Code	Description
FE470	125(H) x 315(Ø)mm Cloche
FE471	115(H) x 260(Ø)mm Cloche
FE472	13(H) x 282(Ø) Assiette pour FE471
FE473	190(H) x 308(Ø)mm Cloche plate
FE474	345(Ø) mm Assiette pour FE470 et FE473

Produit indisponible à la vente

Présentoir à gâteau en acacia Olympia

Le bois d'acacia naturel ajoutera une touche durable et naturelle à la présentation de vos pâtisseries.



Code	Description
FE150	305(Ø) x 127(H)mm

Plateau rond et cloche Dalebrook

Plateau et couvercle transparent en mélamine (vendus séparément).



Code	Description
J895	Plateau 300mm (Ø)
F534	Cloche 140(H) x 290(Ø)mm

Spécification
F534 Dimensions (mm): internes 110(H), externes 140(H) x 270(Ø).

Présentoir à gâteau et cloche en verre Olympia

Support en verre surélevé de style traditionnel pour une présentation élégante des gâteaux. Cloche en verre vendue séparément.



Code	Description
CS013	Présentoir 300mm (Ø)
CS014	Cloche 285mm (Ø)

Cloche couvre-assiette Aps

Cloche en acier inoxydable 18/0 poli finition satinée à l'intérieur et poignée chromée, pour les restaurants gastronomiques. 180(H) x 280(Ø int), 295 (Ø ext) mm.



Code	Description
CC553	295(Ø)mm

Couvercle dome isolant Cambro

Couvercle dôme isolant d'un diamètre de 256 mm. Garde les plats au chaud jusqu'à ce que vous les serviez. Parfait pour une utilisation dans le secteur de la santé.



Code	Description
FE723	256mm

Présentoir en acacia 3 niveaux Olympia

Le bois d'acacia naturel ajoutera une touche durable et naturelle à votre présentation. Idéal pour présenter des pâtisseries pour un buffet ou sur table.

- Un système qui met en valeur les aliments
- Modulable
- Fonctionnel
- Structure transparente
- Empilable
- Flexible et adaptable
- Bords faciles à saisir



Code	Description
FE152	395(H) x 305(Ø)mm

Présentoir à gâteaux Olympia

Présentoir à gâteaux à plusieurs niveaux avec plateaux en porcelaine. Convient également pour les hors d'oeuvre et le fromage.



Spécification
GG881 Dimensions (mm): 152/ 229/ 270 (Ø) x 355(H)

Code	Description
GG881	3 niveaux

Présentoir ardoise Olympia

Présentoir à plusieurs niveaux en ardoise robuste. Solution idéale pour servir des aliments chauds ou froids. Résistant au réfrigérateur et congélateur.



Code	Description
GF991	3 niveaux

Présentoir à gâteaux chromé Utopia

Pouvant supporter 3 assiettes de 260 (Ø) mm, ce présentoir à gâteaux Utopia présente de manière attrayante vos gâteaux pour capter l'attention de vos clients. En inox.

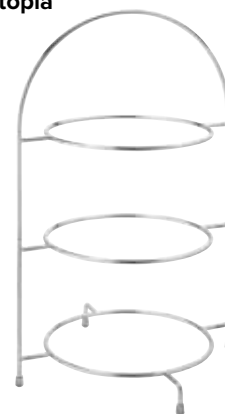

Code	Description
DY298	3 niveaux 430(H) x 270(Ø)mm

Plateau à gâteau Olympia

En acier inoxydable pour la présentation des gâteaux.



Code	Description
DP133	170(H) x 330(Ø)mm

Plat à gâteau sur pied

Plat à gâteau en porcelaine pour une présentation facile et élégante des desserts. Adapté au lave-vaisselle.



Code	Description	Qté
GC677	Plat à gâteau 330mm	1

Présentoirs à assiettes Olympia

Présentoirs en tube métallique pour la présentation de trois assiettes maxi 210mm(Ø) ou 270mm(Ø). Assiettes non incluses.



Code	Description
CL571	Assiettes maxi 210mm (Ø)
CL572	Assiettes maxi 270mm (Ø)



Pelle à tarte Vogue

Manche en plastique et pelle en acier inoxydable.



Code	Description
D395	Lame 142mm

Pelle à gâteau Vogue

En inox avec crochet de suspension. Lavable au lave-vaisselle.



Code	Description
CY393	300mm

Plat à gâteau rotatif et couvercle Aps

Plat à gâteau rotatif en acier inoxydable et couvercle (vendu séparément), pour des aliments d'une hauteur maximale de 75 mm.



Spécification
U262 Dimensions (mm): 90(H) x 300(Ø).

Code	Description
U262	Plat 300mm
U263	Couvercle de plat

Plat et cloche à gâteau

Présentoir en porcelaine idéal pour présenter gâteaux et desserts. Résistant aux rayures et au lave-vaisselle. Cloche en verre disponible séparément.



Code	Description
CM747	Présentoir 305mm (Ø)
CL492	Cloche en verre 260mm (Ø)

Combustibles pour chafing dishes

Gel combustible bioéthanol Olympia

Carburant à base de bioéthanol non toxique, à faible émission de suie et d'odeur. Le capuchon à ouverture facile assure un rendement maximal de chaque boîte. 200g. Environ deux heures de durée de combustion.



Code	Description	Qté
CE241	2 heures	12

Gel combustible 200gr Sterno

Gel éthanol non toxique prêt à l'emploi. Montée en température très rapide, brûle pendant environ 2h. Sécurité accrue grâce à l'indicateur de chaleur sur la capsule.



Code	Description	Qté
S898	Lot de 48	48
S233	Lot de 144	144

Allume-gaz et recharge Kitchencraft

Résistant au vent avec flamme réglable, parfait pour allumer les barbecues, gazinières, cheminées, etc. Recharge de combustible vendue séparément, non livrable en Corse et dans les îles.



Code	Description
W923	Allume gaz
T271	Combustible 125g

Combustible liquide Olympia

Combustible non dangereux* avec réservoir interne permettant d'éviter tout déversement s'il est renversé. Pour encore plus de sécurité, ce combustible ne peut pas s'enflammer sans la mèche et n'est pas combustible (pas de point d'éclair). La flamme visible permet d'éviter toute brûlure accidentelle.

*Remarque : Le combustible liquide Olympia est approuvé comme un combustible non dangereux pour réchauffer les aliments et n'est donc pas soumis à la réglementation en termes de stockage et de transport de produits dangereux. Ce produit peut donc être livré sans restrictions en Corse et dans les îles.



	Code	Description	Qté
1	CB733	2 heures	12
2	CB734	4 heures	12
3	CB735	6 heures	12

- Mèche réallumable pour une utilisation à 100 % du combustible
- Facile à ouvrir et à refermer
- Ne s'évapore pas s'il est laissé ouvert
- La capsule reste froide au toucher même lorsqu'elle est allumée

Combustible liquide 6 heures Sterno

Modèle à mèche hermétique pour maintenir une chaleur constante pour une température optimale des aliments. Manipulation facile car la boîte reste toujours froide au toucher. Economique et efficace avec bouchon à visser refermable.



Code	Description	Qté
GF438	Lot de 12	12
S899	Lot de 36	36

Support de gel combustible supplémentaire Olympia

Compatible avec tous les chafing dishes Olympia.



Code	Description
C463	Support combustible

Chafing dish Milan Olympia

Chafing dish dimension GN 1/1 en acier inoxydable 18/0 finition miroir. Fourni avec bac à eau, bac GN 1/1 profondeur 65mm d'une capacité de 9 litres pour les aliments, couvercle et deux logements pour combustible. Ce chafing dish peut être acheté à l'unité ou par lot de deux ou quatre. Également disponibles mais vendus séparément : un support couvercle qui se positionne entre le cadre et le bac à eau permettant de reposer le couvercle derrière le long du bac (CB722); ensemble bain marie (CB723) disposant de deux pots de 4 litres en acier inoxydable avec poignées et couvercles à encoche à poser sur le dessus du bac à eau.

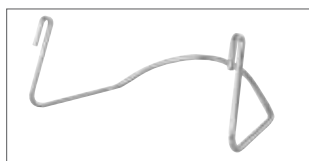

Code	Description
K409	A l'unité GN 1/1
S300	Lot de deux GN 1/1
S299	Lot de quatre GN 1/1
CB722	Support de couvercle
CN607	GN 1/2 à l'unité
C463	Support combustible



Spécification
K409 Capacité 9L. Dimensions : 270(H)x 332(L)x 590(P)mm. Poids : 4,1kg.
S300 Capacité 9L. Dimensions : 270(H)x 332(L)x 590(P)mm. Poids : 4,1kg.
S299 Capacité 9L. Dimensions : 270(H)x 332(L)x 590(P)mm. Poids : 4,1kg.
CN607 Capacité 3.7L. Dimensions (mm) : 300(H) x 365(L) x 300(P). Poids : 2.5kg.

1 chafing dish et 24 capsules de combustible Olympia

Bac Gastronomique de taille 1/1 en acier inoxydable et 2 supports à combustible. Le combustible liquide brûle pendant 2 heures. Non livrable en Corse et dans les îles.



Code	Description
S600	1 chafing dish + 24 capsules de gel

2 chafing dish et 72 capsules de combustible Olympia

Bac Gastronomique de taille 1/1 en acier inoxydable et 2 supports à combustible. Le combustible liquide brûle pendant 2 heures. Non livrable en Corse et dans les îles.



Code	Description
S601	2 chafing + 72 capsules gel

Chafing dish induction Olympia

Conçu pour être utilisé avec des plaques à induction, le chafing dish permet de conserver efficacement les aliments à la température souhaitée. Support FT039 vendu séparément.

- Couvercle en verre
- Le système de retour d'eau permet à la condensation d'aller dans le bac à eau
- Le couvercle s'ouvre au maximum à 90° mais reste ouvert à 60°

NOUVEAU



Spécification
FT037 Dimensions (mm) : 195(H) x 586(L) x 450(P). Poids 7,48kg.
FT038 Dimensions (mm) : 180(H) x 377(L) x 400(P). Poids 4,73kg.
FT039 Dimensions (mm) : 152(H) x 550(L) x 415(P). Poids 3,16kg.

Code	Description
FT037	Chafing dish avec couvercle en verre GN 1/1
FT038	Chafing dish GN 1/2 avec couvercle en verre
FT039	Support pour FT037

ART DE LA TABLE

RESTAURANT, BAR ET HOTEL

MOBILIER

USAGE UNIQUE ET ENTRETIEN

VÊTEMENTS ET CHAUSSURES

CUISINE

MOBILIER DE CUISINE, CHARIOTS ET ÉCHELLES

MATÉRIEL ÉLECTRIQUE ET DE CUISSON

FROID

RESTAURANT, BAR ET HÔTEL / BUFFET

Chafing dish électrique Olympia

Chauffe-plat électrique à chaleur humide en acier inoxydable offrant un fonctionnement plus sûr, sans flammes nues. Contrôle de température réglable. Livré avec un bac GN 1/1.



- Couvercle acier inoxydable
- Bac GN 1/1 inox fourni (profondeur 100mm, capacité 13,5L)
- Température réglable
- Peut être utilisé avec ou sans support

Code	Description
CM266	Chafing dish électrique

Chafing dishes électriques

Méthode de présentation attractive, idéale pour une utilisation sous forme de buffet. Fabriqué en inox de première qualité avec fenêtre en verre dans les couvercles pour permettre de présenter les plats sans les ouvrir. Utilisation plus sûre que les chauffe-plats à combustible traditionnels, sans flamme nue. Le système d'ouverture et de fermeture hydraulique du couvercle offre également une sécurité accrue et une utilisation confortable. Fournis avec un bac à aliment. Des bacs supplémentaires sont disponibles pour accélérer le roulement.



Spécification
GD128 220V. 280W. Capacité 8L. Dimensions (mm): internes : 65(H)x 530(L)x 327(P)mm, externes : 250(H)x 590(L)x 455(P)mm.
CB729 220V. 280W. Capacité 6L. Dimensions (mm): 240(H) x 425(L) x 490(P). Poids : 10kg.
CB730 220V. 280W. Capacité 6L. Dimensions (mm): 240(H) x 410(L) x 410(P). Poids 11 Kg

Code	Description
GD128	Chafing dish rectangulaire 8L
CB729	Chafing dish rond 6L
CB730	Chafing dish carré 6L

Pince de service Vogue

Lames en acier inoxydable.
70 x 60 mm.



Cuillère pleine de service Vogue

Acier inoxydable avec crochet de suspension. Lavable au lave-vaisselle.



Code	Description
J601	240mm (L)

Code	Description
CY401	360mm

Chafing dish Madrid et Paris Olympia

Chafing dishes en acier inoxydable 18/8 poli de taille gastronomique, avec couvercles rabattables et pieds recouverts d'acier inoxydable. Fournis avec un bac à eau, un bac pour les aliments, un couvercle et deux supports de combustible.



Spécification
U009 Dimensions (mm): 450(H)x 520(L)x 480(P)
U008 Capacité 9L. Dimensions: 445(H)x 675(W)x 530(D)mm.

Code	Description
1 U009	6L
2 U008	9L

Chafing dish Vienna Olympia

Ensemble rond en acier inoxydable 18/0 poli avec bac à eau, bac pour aliments, couvercle et un seul support à combustible.



Code	Description
CB063	7,5L

Coffres-forts d'hôtel Bolero

Coffres-forts en acier pour stocker les objets précieux tels que portefeuilles et passeports. Peuvent être fixés au sol ou au mur pour une sécurité supplémentaire et sont livrés avec deux clés et un panneau d'informations client. Chaque coffre-fort possède un jeu de clés différent.

- 2 clés pour ouverture manuelle
- En acier
- Fixation murale ou posée
- Fourni avec 4 piles et les fixations
- Code utilisateur et fabricant
- Panneau d'informations client



Spécification

GC607 Dimensions (mm): 170(H) x 230(L) x 170(P). Poids 3kg.

GC608 Dimensions (mm): 200(H) x 310(L) x 200(P). Poids 7kg.

Code	Description
------	-------------

GC607	Mini coffre-fort
--------------	------------------

GC608	Coffre-fort standard
--------------	----------------------

Coffre-fort de chambre d'hôtel pour ordinateurs portables Bolero

Conçu pour les ordinateurs portables à écran panoramique pour que vos clients aient l'esprit tranquille. Facile à utiliser avec un écran d'affichage ACL et des instructions étape par étape pour configurer le verrou électronique. Possibilité de le fixer au mur ou au sol (fixations non fournies). Fonctionne avec 4 piles AA (fournies). Le coffre-fort sera bloqué pendant cinq minutes après trois tentatives infructueuses du code.



Spécification

CF129 Dimensions (mm): 180 (H) x 420 (L) x 320 (P). Capacité 22 l. Poids 13,3kg.

Code	Description
------	-------------

CF129	Coffre-fort pour ordinateurs portables 22L
--------------	--

Cintres en bois Bolero

Bois façonné avec barre anti-dérapante en caoutchouc pour pantalon et encoches pour les jupes. Crochet ou anneau de sécurité.



Code	Description	Qté
------	-------------	-----

T859	Bois naturel + crochet	10
-------------	------------------------	----

T858	Bois naturel + anneau	10
-------------	-----------------------	----

Sonnettes réception Bolero

Sonnettes en métal poli émettant un son clair.



Code	Description
------	-------------

T184	Petite taille
-------------	---------------

T183	Grande taille
-------------	---------------

Support à bagages en bois Bolero

Pieds croisés courbés élégants et avec une sangle robuste de soutien. Se replie et se range facilement.



Code	Description
------	-------------

DL018	Couleur miel
--------------	--------------

Support à bagages en acier inoxydable Bolero

Acier inoxydable finition miroir avec un côté surélevé pour protéger le mur. Se plie lorsqu'il n'est pas utilisé.



Spécification

CB510 Charge maximale : 25kg. Dimensions (mm): 635(H) x 600(L) x 500(P). Poids 2,56kg.

Code	Description
------	-------------

CB510	Arrondi
--------------	---------

Support à bagages pliant Bolero

Construction en tubes d'acier, robuste et pratique avec des sangles solides pour maintenir les bagages en toute sécurité. Se plie facilement.



Code	Description
------	-------------

GR397	Arrondi
--------------	---------

Spécification

GR397 Charge maximum 30kg. Dimensions (mm): 650(H) x 500(L) x 620(P). Poids 2,6kg.

Armoire à clés Phoenix

Armoire à clés verrouillable d'une capacité de 48 clés. Prête à être fixée au mur (visserie fournie).

NOUVEAU



Spécification

CG605 Capacité 48 clés. Dimensions (mm): 250(H) x 180(L) x 80(P).

Code	Description
------	-------------

CG605	48 clés
--------------	---------

RESTAURANT, BAR ET HÔTEL / RÉCEPTION - HÔTELLERIE

Ventilateur oscillant Status

Polyvalent, le ventilateur blanc Status est tout aussi efficace en position fixe pour rafraîchir vos clients à la réception ou en rotation constante dans un coin discret de la cuisine. Avec trois vitesses de ventilation et sa tête inclinable, le ventilateur réglable en hauteur est un appareil pratique pour le confort de votre personnel et de vos clients.



Code	Description
CR220	30cm

Ventilateur oscillant sur pied Status

Ventilateur oscillant sur pied possédant 3 vitesses de ventilation, une hauteur réglable et une fonction oscillante. Vous pouvez donc le faire fonctionner en position statique ou oscillante selon vos besoins.

- 3 vitesses de ventilation
- Tête inclinable
- Câble 1,8m
- Fonction oscillante
- Hauteur réglable : hauteur minimale de 900 mm à 1200 mm maximum



Code	Description
GR389	Blanc l 1200(H) x 406(L) x 400(P)mm

Portant à vêtements professionnel Bolero

Dispose de roulettes de 150 mm et d'un cadre tubulaire en Z en acier recouvert d'époxy. Conception compacte. Modèle avec ou sans cintres. Auto-assemblage facile.



Spécification
GK910 Capacité : 260kg.
 Dimensions (mm) : 1670(H) x 1200(L) x 500(P).
GK911 Capacité : 260 kg.
 Dimensions (mm) : 1670(H) x 1200(L) x 500(P).

Code	Description
GK910	Sans cintres
GK911	Avec 20 cintres en polypropylène

Porte-menus droits Olympia

Supports en acrylique au format portrait. Les feuilles de papier s'insèrent simplement sur le côté pour une présentation efficace et sur pied des menus ou de toute autre information.



Spécification
CC446 Dimensions (mm): 215(H) x 150(L) x 70(P).
CC447 Dimensions (mm): 305(H) x 210(L) x 100(P).

Code	Description
CC446	A5
CC447	A4

Porte-cartes en acrylique Olympia

A poser sur la table ou pour un affichage sur les buffets. Les menus ou les cartes plastifiées s'insèrent pour une présentation protégée.



Code	Description
CC442	Porte-cartes 25(H) x 70(L) x 55(P)mm

Chariot de réception Bolero

Chariot contemporain et élégant, idéal pour une utilisation dans les zones publiques. Grande capacité de chargement, crochet de suspension, double poignée et deux roues fixes pour transporter facilement les bagages lourds. Base recouverte de moquette grise pour la protection des bagages.

- Finition en acier inoxydable brossé.
- Support cintres
- Capacité max de chargement 150kg
- Livré monté



Spécification
CF135 Dimensions (mm): 1200 (H) x 595 (L) x 700 (P ouvert), 440 (P fermé). Capacité maximale 150kg. Poids 17kg.

Code	Description
CF135	Chariot pliant 2 roulettes

Diable Jantex

Idéal pour le transport des livraisons en cuisine. Construction en acier robuste et adaptée aux charges lourdes. Les roues en caoutchouc permettent la maniabilité. Charge maxi 250kg.

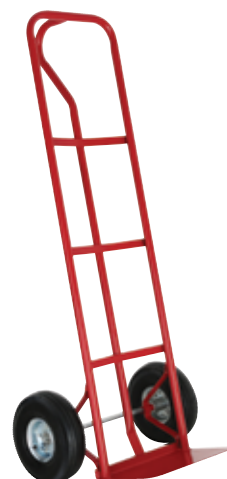

Spécification
CN954 Dimensions (mm): 1300(H) x 340(L) 350(P).

Code	Description
CN954	Capacité 250kg

Présentoirs pour cartes et brochures

A poser ou fixer au mur. Idéal pour mettre à la disposition de vos clients menus, cartes de visite, brochures des attractions locales, etc, à la réception ou dans les chambres.



Code	Description
CB589	Portrait 1/3 A4
CB590	A4

Chariot à bagages Bolero

Chariot en acier inoxydable brossé contemporain et élégant, idéal pour une utilisation dans les zones publiques. Grande capacité de chargement pour un transport aisé des bagages lourds avec ses quatre roues, dont 2 roues pivotantes et 2 roues fixes. Base recouverte de moquette grise et pare-chocs de protection pour les bagages.

- Finition en acier inoxydable brossé.
- Portant.
- Charge maximale 350 kg.
- Fourni en kit pour un assemblage facile.



Spécification
CF132 Dimensions (mm): 1910 (H) x 1120 (L) x 610 (P). Capacité maximale 350kg. Poids 42kg.

Code	Description
CF132	Chariot 4 roulettes

Serviettes Nova Mitre Comfort

Serviettes moelleuses en éponge robuste de 500 g/m². Possèdent une barre sur les essuie-mains, deux sur les serviettes de bain et trois sur les draps de bain, pour une identification facile.



Code	Description
HB616	Serviette visage 300 x 300 mm
GT793	Serviette invité 300 x 500 mm
GT794	Serviette de toilette 500 x 900 mm
GT795	Drap de douche 700 x 1370 mm
GT791	Drap de bain 1000 x 1500 mm

Bouilloires d'hôtel 1L Caterlite

Mini bouilloires sans fil avec poignée ergonomique, coupe circuit de sécurité et indicateur de niveau d'eau. Idéales pour une utilisation dans les chambres d'hôtels. Pour utilisation peu intensive.



Code	Description
CL186	Blanche

Protège-oreiller Polyzip Mitre Comfort

Un protège-oreiller en polycoton résistant avec une fermeture éclair. Le moyen idéal pour protéger vos oreillers.

NOUVEAU



Code	Description
GT799	480 x 750mm

Lit pliant Jay-Be

Ce lit pliant simple très résistant offre confort et commodité avec une base en maille carrée robuste et un matelas à ressorts profonds, conçu pour faire face aux exigences d'une utilisation régulière. Le cadre en acier épais offre une grande durabilité. Le matelas étanche est entouré d'un tissu lisse de haute qualité pour le maintenir en parfait état. Répondant aux normes de sécurité européennes, ce lit pliable de fabrication britannique est facile à nettoyer et très maniable grâce à quatre roulettes fiables, permettant un mouvement à 360 degrés. Dimensions ouvert : Hauteur 70cm, Largeur 76cm, Longueur 197cm. Dimensions plié : Hauteur 92cm, Largeur 80cm, Profondeur 54cm.



NOUVEAU

Code	Description
GR375	Acier / polyester

Tapis de bain Nova Mitre Comfort

Tapis de haute qualité de 700 g/m². Fabriqué en 100% pur coton pour une finition douce mais durable.



Code	Description
GT790	500 x 800 mm

Oreiller Palace Mitre Comfort

- Très résistant à l'aplatissement
- Ignifuge selon la norme BS5852 Source 2
- Un oreiller luxueux avec la fibre Quallofil® Extralife
- L'un des oreillers les plus vendus de Mitre

NOUVEAU



Code	Description
GT797	480 x 740mm

Peignoir Vienna Mitre Comfort

Peignoir super doux avec un col châle, idéal pour rester au chaud ou en tenue décontractée.

NOUVEAU



Code	Description
GW407	Taille S / M
GW406	Taille L

Rideau de douche gaufré Mitre Luxury

Ce rideau de douche innovant sans crochets possède un aspect gaufré élégant et une doublure amovible. Cela permet de l'enlever pour la laver. La doublure amovible est traitée antifongique et anti-odeur.

NOUVEAU



Code	Description
GX159	Rideau gaufré 1800(l) x 1800(L)mm

Taie d'oreiller Mitre Essentials

Linge en polycoton confortable, élégant et de haute qualité.

- Entretien facile
- Toucher doux

NOUVEAU



Code	Description	Qté
HB914	500 x 760mm	2

Rideau de douche Mitre Essentials

Rideau simple et uni 100% polyester avec une finition déperlante. Possède un ourlet lesté et 12 œilletons métalliques.

NOUVEAU



Spécification
GT798 Dimensions (mm) : 1800(H) x 1800(L).

Code	Description	Qté
GT798	Rideau	1

Chaussons Mitre Essentials

Des chaussons douilleux qui se marient parfaitement avec un peignoir moelleux.

NOUVEAU



Code	Description
GT859	Modèle fermé

Tapis de bain antidérapant Mitre Essentials

Tapis souple avec ventouses pour éviter de glisser. Peut être lavé à 40°C.

NOUVEAU



Code	Description
GT718	340 x 740mm

RESTAURANT, BAR ET HÔTEL / RÉCEPTION - HÔTELLERIE

Poubelles à pédale blanches Bolero

Poubelle à pédale petite et discrète pour les salles de bain. Seau intérieur amovible et poignée de transport.



Spécification

DP039 Dimensions (mm): 167(H) x 270(Ø). Poids 0.8 kg.
DP038 Dimensions (mm): 284(H) x 203(Ø). Poids 1.12kg.

Code	Description
DP039	3L
DP038	5L

Poubelles à pédale inox

Poubelles à pédale petites et discrètes. Seau intérieur plastique amovible.



Spécification

L427 Dimensions (mm): 270(H) x 165(Ø).
GG976 Dimensions (mm): 280(H) x 205(Ø).

Code	Description
L427	Inox 3L
GG976	Inox 5L

Sacs pour poubelle à pédale Jantex

Sacs économiques pour une utilisation quotidienne dans les salles de bain et chambre d'hôtels. 280 x 432 x 432mm. 5 microns.



Code	Description	Qté
GF279	10L I PEHD 5 microns	1000

Poubelle sanitaire Jantex

Poubelle sanitaire 18L à pédale pour une utilisation mains libres. Modèle compact en plastique ABS avec surfaces faciles à nettoyer.



Spécification

T640 Dimensions (mm): 365(H) x 190(L) x 580(P).

Code	Description
T640	18L

Gobelets emballés jetables

Gobelets en plastique transparent emballés individuellement. Recyclables.



Spécification

CG767 Capacité: 255ml. 95(H) x 77(D).

Code	Description	Qté
CG767	270ml	500

Corbeille à papier en acier inoxydable Bolero

Corbeille à papier en acier inoxydable brossé élégante dotée d'un rebord amovible conçu pour dissimuler le sac poubelle.



Spécification

CF130 Capacité: 10.2L.
Dimensions (mm): 280(H) x 224(Ø). Poids 1,2kg.

Code	Description
CF130	Inox

Corbeilles à papier 10,2L Bolero

Poubelles effet cuir attrayantes avec corps en acier époxy poudré et rebord amovible pour masquer le sac poubelle.



Spécification

Dimensions (mm): 280(H) x 224(Ø). Poids 1,08kg.

Code	Description
Y804	Effet cuir marron / doré
Y805	Effet cuir noir / argenté

Poubelle de table à couvercle battant Olympia

Poubelle en acier inoxydable pour les sachets vides, etc. Pour hygiène maximale, utilisez des sacs poubelle vendus séparément.



Spécification

CC463 Dimensions (mm): 168(H) x 120(Ø) - 2.4L

Code	Description
CC463	Poubelle

Boîtes à mouchoirs et mouchoirs en papier Bolero

Boîtes à mouchoirs cubiques et rectangulaires avec base en plastique pour maintenir les mouchoirs au sec. Idéale pour les salles de bain et les vestiaires. Mouchoirs blancs vendus séparément.

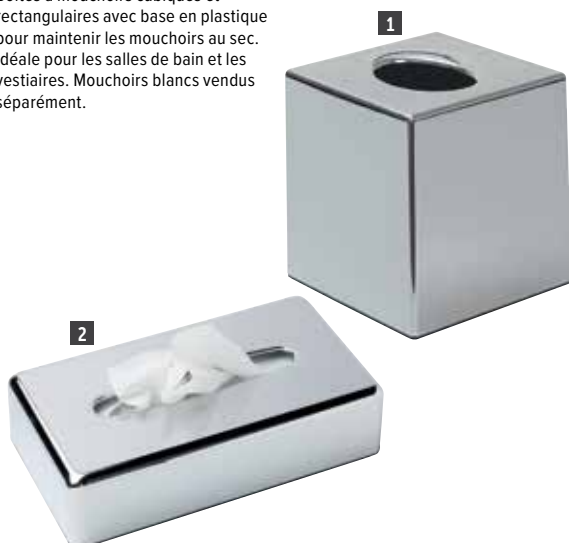

Spécification

CC493 Carrée: Dimensions (mm): 130(H) x 120(L) x 120(P). Poids: 280g.

CF204 Boîte de mouchoirs: Dimensions (mm): 120(H) x 120(L).

CF121 Rectangulaire: Dimensions (mm): 61(H) x 254(L) x 139(P). Poids: 316g.

CF120 Rectangulaire mouchoirs: 100 x 2 plis mouchoirs.

Code	Description	Qté
1 CC493	Chrome cube	1
2 CF121	Chrome rectangulaire	1

Distributeurs de sacs hygiéniques

Méthode hygiénique, discrète et pratique d'élimination des déchets sanitaires. Facile à installer avec un adhésif double-face. Fixation murale possible. Sacs vendus séparément (lot de 48 boîtes de 25 sacs).



Code	Description
3 CB594	Distributeur blanc
4 CB595	Distributeur chromé
5 CB596	Recharges de sacs hygiéniques

Spécification
Dimensions (mm): 136(H) x 98(L) x 25(P). Poids 9g.

Produits d'accueil Just for you

Gamme simple adaptée aux hôtels et chambres d'hôtes.



Code	Description	Qté
1 GF951	Savon 15g	100
2 GF949	Gel douche 20ml	100
3 GF950	Crème mains et corps 20ml	100
4 GF948	Shampooing / après-shampooing 20ml	100

Plateau de courtoisie bambou Emberton

Un plateau de courtoisie élégant et attrayant en bambou aux contours arrondis pour faciliter le nettoyage. Possède deux petits compartiments : 80(l) x 35(L)mm et un grand compartiment : 80(l) x 142(L)mm. Pour une utilisation avec la bouilloire CL111.



Spécification
CL082 Dimensions (mm) : 30(H) x 260(L) x 260(P)
CL111 230V. 1kW. 4.2A. Temps de chauffe : 3mn.
 Dimensions (mm) : 180(H) x 142(L) x 195(P).

Code	Description
CL082	30(H) x 260(L) x 260(P)mm
CL111	Bouilloire

Plateau de présentation en bois Bolero

Plateau à lattes en bois pour présenter les produits d'accueil et créer une ambiance chaleureuse dans les salles de bain.



Code	Description
GR388	Plateau en bois

Présentoir de salle de bain

Présentoir noir élégant pour les produits d'accueil.

Spécification
GF952 Dimensions (mm) : 9(H) x 244(L) x 107(P).
 Poids 0.175kg.

Code	Description
GF952	Présentoir noir



Boîtes à mouchoirs Bolero

Idéales pour une utilisation dans les salles de bains et toilettes. Conception en plastique pour conserver les mouchoirs secs. Mouchoirs en papier vendus séparément.



Spécification
DA603 Carrée : Dimensions (mm) : 130(H) x 120(L) x 120(P). Poids : 280g.
DA605 Rectangulaire : Dimensions (mm) : 61(H) x 254(L) x 139(P). Poids : 316g.

Code	Description
DA603	Noire cube
DA605	Noire rectangulaire

Produits d'accueil Geneva Guild Geneva Guild

Gamme classique et contemporaine de produits d'accueil, composée de bouteilles en plastique recyclable et contenus biodégradables.



Code	Description	Qté
5 CB656	Savon 20g	250
6 CB653	Gel douche 30ml	300
7 CB654	Shampooing 30ml	300
8 CB655	Crème pour le corps 30ml	300

Produits d'accueil Natural

Produits d'accueil classiques pour les hôtels et chambres d'hôtes. Parfaite pour le confort et la relaxation des clients, cette gamme comprend tous les produits de beauté attendus dans les établissements hôteliers.



Code	Description	Qté
9 CB557	Bain moussant et gel douche 30ml	250
10 CB558	Lotion pour les mains et le corps 30ml	250
11 CB559	Shampooing et après-shampooing 30ml	250
12 CB561	Savon de 25g enveloppé de papier 46(Ø)mm	100

Produits d'accueil style naturel ELSYL

Somptueuse gamme de produits d'accueil assortis conditionnés avec le plus grand soin. Les boîtes des bonnets de douche sont décorées d'un ruban noué à la main, le savon porte un logo en relief et les produits en bouteille possèdent un bouchon doré pour une présentation de qualité supérieure.



Code	Description	Qté
13 CC495	Shampooing 40ml	50
14 CC496	Après-shampooing de 40ml	50
15 CC497	Crème de bain 40ml	50
16 CC570	Bonnet de douche	100
17 CC498	Savon de 30g	50

Plateaux de service ronds Olympia

Plateaux ronds en acier inoxydable avec rebord incliné.



Code	Description
J828	305(Ø)mm
DM193	355(Ø)mm
DM194	405(Ø)mm

Mobilier de terrasse coloré Bolero

Mobilier pliant en acier aux couleurs vives, idéal pour les terrasses et trottoirs. Se plie facilement pour un rangement rapide.

Choisissez de mélanger ou assortir les couleurs pour créer votre style. Tables livrées avec pieds en nylon.

- Entièrement monté
- Résistant aux UV
- Structure en acier revêtement poudré
- Pour une utilisation intérieure et extérieure
- Chaises : hauteur de l'assise 440mm



Chaises

Spécification
Chaises Dimensions (mm): 800(H)x 387(L)x 471(P). Poids : 4.85kg.

Code	Description	Qté
GH555	Chaises rouges	2
GH551	Chaises grises	2
GH553	Chaises noires	2
GK982	Chaises bleu turquoise	2
FT270	Chaises vert clair	2

Tables rondes

Spécification
Tables rondes Dimensions (mm): 710(H)x 595(Ø). Poids : 5.6kg.

Code	Description	Qté
GH558	Table noire	1
GH556	Table grise	1
GH560	Table rouge	1
GK983	Table bleu turquoise	1
FT272	Table vert clair	1

Chaises et tables disponibles en 5 coloris



Tables carrées

Spécification
Tables carrées Dimensions (mm): 710(H) x 600(L) x 600(P). Poids: 7kg.

Code	Description	Qté
GK988	Table de terrasse grise	1
GK989	Table de terrasse noire	1
GK985	Table de terrasse bleu turquoise	1
FT271	Table vert clair	1

Tables rondes et carrées au choix

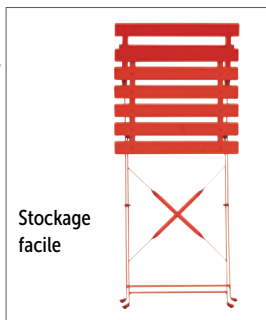

Tables bistro en acier ajouré Bolero

Tables bistro d'extérieur, idéales pour les patios, terrasses et cafés. Plusieurs couleurs disponibles.

- Acier galvanisé robuste
- A monter soi-même
- Utilisation en intérieur et extérieur protégé
- Faciles à nettoyer



Tables rondes 600mm

Spécification
Rondes Dimensions (mm): 710(H) x 600(Ø). Poids: 5kg.

Code	Description
GG703	Gris
GG705	Noir

Table carrée 700mm

Spécification
Carrée Dimensions (mm): 710(H) x 700(Ø). Poids: 7kg.

Code	Description
GG706	Noir

Mobilier imitation bois Bolero



- Utilisation intérieure et extérieure
- Structure en acier peint
- Lattes imitation bois durables
- Pliable pour faciliter le rangement
- Hauteur de l'assise 480mm

Spécification
Chaises : Dimensions (mm): 810(H)x 420(L)x 440(P). Poids: 5.7kg.
Table carrée : Dimensions (mm): 695(H)x 595(L)x 595(P). Poids: 4kg.

Code	Description	Qté
GJ766	Chaises	2
GJ765	Table carrée	1

Mobilier pliant rotin PE Bolero



- Utilisation intérieure et extérieure
- Structure acier et tressage façon rotin en polyéthylène
- Se plie pour un rangement facile
- Entièrement monté
- Hauteur d'assise de la chaise 460mm



Spécification
GL303 Dimensions (mm): 850(H) x 580(L) x 470(P). Hauteur d'assise : 460mm. Poids : 4,5kg.
GL302 Dimensions (mm): 710(H) x 600(L) x 600(P). Poids: 6kg.

Code	Description	Qté
GL303	Chaise	2
GL302	Table carrée	1

Sièges empilables en polypropylène Florence

Polypropylène renforcé de fibre de verre résistant aux UV pour une utilisation intérieure et extérieure.

NOUVEAU



Spécification
Chaise : Dimensions : 820(H) x 560(L) x 460(P) mm. Poids : 3,1 kg.
Fauteuil : Dimensions : 820(H) x 560(L) x 460(P) mm. Poids : 3,3 kg.

Code	Description	Qté
FW573	Noire Chaise	4
FW574	Noir Fauteuil	4
FW575	Bianche Chaise	4

Fauteuil enveloppant empilable Bolero

Fauteuil robuste de style rotin empilable et très léger pour faciliter la mise en place et le stockage. Le polypropylène durable est idéal pour une utilisation à l'intérieur ou à l'extérieur.

NOUVEAU

- Polypropylène résistant aux intempéries
- Adaptée à une utilisation intérieure et extérieure
- Empilables jusqu'à 8 en hauteur



Spécification
GR363 Hauteur d'assise : 465mm.
 Dimensions (mm): 820(H) x 550(L) x 595(P). Poids : 5kg.

Code	Description	Qté
GR363	Fauteuil enveloppant noir	4

Chaise en polypropylène empilable Baltimore

Fournit un excellent confort d'assise, à l'intérieur et à l'extérieur. Polypropylène renforcé de fibre de verre et résistant aux UV. Facilement empilable, cette chaise est facile à transporter et/ou à ranger.

NOUVEAU



Spécification
 Dimensions : 820(H) x 560(L) x 460(P) mm. Poids : 3,1 kg

Code	Description	Qté
FW576	Noire	4
FW577	Bleu pétrole	4
FW578	Vert olive	4



Fauteuil Artemis

Design moderne en polypropylène moulé. Entièrement recyclable.

NOUVEAU



Spécification
FS445 Dimensions : 820(H) x 580(L) x 580(P) mm. Poids : 5 kg

Code	Description	Qté
FS445	Noir	2

Chaise AIR

La chaise AIR est empilable, produite avec une seule injection de polypropylène renforcé de fibre de verre obtenue au moyen d'une technologie de moulage par air. Pour une utilisation intérieure et extérieure.

NOUVEAU

- En polypropylène recyclable
- Conception moulée moderne
- Pour une utilisation intérieure et extérieure
- Facile à nettoyer
- Empilable



Spécification
FS443 Dimensions : 820(H) x 500(L) x 600(P) mm. Poids : 3,7 kg

Code	Description	Qté
FS443	Grise	4

ART DE LA TABLE

RESTAURANT, BAR ET HOTEL

MOBILIER

USAGE UNIQUE ET ENTRETIEN

VÊTEMENTS ET CHAUSSURES

CUISINE

MOBILIER DE CUISINE, CHAÎOTS ET ÉCHELLES

MATÉRIEL ÉLECTRIQUE ET DE CUISSON

FROID

MOBILIER / EXTÉRIEUR

Chaise empilable en rotin PP Bolero

Chaise élégante, légère et empilable pour faciliter la mise en place et le stockage. Adaptée à une utilisation intérieure et extérieure dans les restaurants et cafés. En polypropylène durable, parfaite pour les cours et patios.

- Polypropylène résistant aux intempéries
- Adaptée à une utilisation intérieure et extérieure
- Empilables jusqu'à 8 en hauteur



Spécification

GR361 Hauteur d'assise : 455mm. Dimensions (mm): 875(H) x 480(L) x 525(P). Poids: 3.7kg.

Code	Description	Qté
GR361	Chaise marron	4

Table de patio démontable Limburg

Table d'extérieur facile d'entretien et résistante aux UV et aux rayures. Hauteur : 73cm.



Code	Description
FN992	Pizarra 70x70cm
FN993	Vintage 70x70cm

Fauteuils en rotin empilables Bolero

Fauteuils légers, simples, résistants et élégants pour une utilisation dans les bistrots, cafés, bars et clubs. Anti-rouille avec siège et dossier faciles à nettoyer.



- Cadre tubulaire en aluminium
- Siège et dossier en imitation osier naturel polyéthylène
- Hauteur du siège 450mm
- Utilisation en intérieur/extérieur
- Empilables jusqu'à 12 maxi



Spécification

Hauteur d'assise : 450mm. Dimensions (mm): 735(H) x 530(L) x 580(P). Dimensions du cadre (mm): 25(Ø) x 1,8 (épaisseur). Poids 3,88kg.

Code	Description	Qté
U422	Naturel	4
U507	Noir	4

Chaise bistro frêne et aluminium Bolero

Chaise style bistro solide, résistante aux intempéries, anti-rouille et facile d'entretien. Idéale pour les cafés, terrasses et patios.



- Cadre tubulaire aluminium
- Assise et dossier en frêne
- Hauteur d'assise 435mm
- Utilisation intérieure / extérieure
- Empilables jusqu'à 8

Spécification

GK997 Dimensions (mm): 773(H) x 485(L) x 565(P). Cadre (mm): 25(Ø) x 1,8(ép). Poids : 2.95kg.

Code	Description	Qté
GK997	Frêne et aluminium	4

Fauteuil aluminium empilable Bolero

Solide, durable et anti-rouille. Idéal pour une utilisation en extérieur sur les terrasses, trottoirs ou patios.



- Cadre tubulaire en aluminium
- Siège et dossier en aluminium
- Utilisation en intérieur/extérieur
- Empilable jusqu'à 12 maximum
- Livré monté

Spécification

U419 Hauteur d'assise : 450mm. Dimensions (mm): 735(H) x 530(L) x 580(P). Poids 2,5kg.

Code	Description	Qté
U419	Aluminium	4

Fauteuil en frêne et aluminium empilable Bolero

Élégant, moderne et léger, idéal pour les cafés, bars, bistrots et discothèques.



- Cadre tubulaire en aluminium
- Siège et dossier en frêne
- Utilisation en intérieur/extérieur
- Empilable jusqu'à 12 maximum
- Livré monté

Spécification

U421 Hauteur d'assise : 450mm. Dimensions (mm): 730(H) x 555(L) x 530(P). Poids 3kg.

Code	Description	Qté
U421	Frêne	4

Chaise bistro empilable Bolero

En polypropylène robuste, simple et pratique. Convient à une utilisation dans les restaurants et cafés.

- Assise avec trou de drainage
- Empilables jusqu'à 12 maxi
- Pieds en aluminium



Spécification

Hauteur d'assise : 450mm.
Dimensions (mm) : 820(H) x 450(L) x 570(P). Poids 11,44kg.

Code	Description	Qté
GJ976	Chaise noire	4

Table bistro Bolero

Table légère en polypropylène avec pieds en aluminium, adaptée à une utilisation intérieure et extérieure dans les restaurants et cafés. Assortie à la chaise et au fauteuil bistro empilables vendus séparément.

- Résistant aux UV et à l'humidité
- Pieds de nivellement
- Assemblage facile
- Trou pour le parasol



Spécification

Trou de parasol (mm) : 36(Ø).
Dimensions (mm) : 720(H) x 750(L) x 750(P). Poids : 3.75kg.

Code	Description
GJ970	Table carrée noire

Chaises pliantes Bolero

Chaises durables, robustes et confortables conçues pour être utilisées avec la gamme de tables pliantes. Faciles à transporter et à stocker, elles sont parfaites pour les réceptions et les buffets.



- Structure en acier
- Utilisation en intérieur et extérieur
- Pliables pour un rangement compact
- Conformes aux normes standards de résistance et stabilité

Code	Description	Qté
CE692	Blanc	2
CE693	Noir	2

Spécification

Dimensions dépliée (mm) : 810(H) x 490(L) x 500(P). Poids 8.4kg.

Chaises pliantes Bolero

Solides et légères, ces chaises confortables sont parfaites pour les traiteurs mobiles, réceptions, conférences et mariages. Faciles à entretenir. Stockage à encombrement minimum grâce à la possibilité d'empiler jusqu'à 50 chaises en toute sécurité.



- Livrées montées.
- Utilisation intérieure et extérieure.
- Hauteur du siège 440mm.
- Pieds en caoutchouc.
- Structure 19(Ø)x 1.2mm épaisseur.

Code	Description	Qté
GD386	Noir	10
GD387	Blanc	10

Spécification

Chaises Dimensions (mm) : 800(H) x 440(L) x 480(P). Dimensions pliée (mm) : 970x 440x 30. Poids 3.5kg.

Chaises à lattes en acier Bolero

Chaises bistro de différentes couleurs faciles d'entretien. L'assise possède un bord conçu pour que l'eau s'écoule en cas d'averse et sèche donc plus rapidement. Parfaites pour les trottoirs, terrasses des cafés et restaurants.



- Structure acier revêtement poudré
- Hauteur d'assise 450mm
- Utilisation intérieure et extérieure
- Empilables jusqu'à 8 maxi
- Livrées montées

Spécification

Chaises Dimensions (mm) : 830(H) x 470(L) x 570(P). Poids 4.6kg.

Code	Description	Qté
1 CS727	Grise	4
2 CS728	Noire	4

Tables à lattes en acier Bolero

Tables bistro de différentes couleurs faciles d'entretien. Parfaites pour les trottoirs, terrasses des cafés et restaurants.



- Structure acier revêtement poudré
- Hauteur de la table 710mm
- Livrées en kit - montage facile
- Pliables pour un rangement facile
- Utilisation intérieure et extérieure

Spécification

Tables Dimensions (mm) : 710(H) x 700(L) x 700(P). Poids 9.8kg.

Code	Description	Qté
3 CS730	Grise	1
4 CS731	Noire	1

MOBILIER / EXTÉRIEUR

Fauteuil aluminium empilable Bolero

Dossier et accoudoirs arrondis confortables. Fauteuil résistant pour une utilisation en intérieur et extérieur, idéal pour les patios, trottoirs et terrasses.



- Cadre tubulaire en aluminium
- Facile d'entretien
- Utilisation en intérieur/extérieur
- Empilable jusqu'à 12 maximum
- Livré monté

Spécification

U501 Hauteur d'assise : 450mm. Hauteur accoudoirs : 590mm. Dimensions (mm): 780(H) x 600(L) x 495(P). Poids 3kg.

Code	Description	Qté
U501	Aluminium	4

Tables bistro empilables en acier inoxydable Bolero

Tables en acier inoxydable avec pieds robustes, idéales pour une utilisation dans des cafés et autres lieux de restauration extérieurs protégés. Légères pour faciliter la mise en place.



- Pieds en alliage aluminium
- Plateau et bord en acier inoxydable
- Table de 720mm de hauteur
- Utilisation en intérieur/extérieur protégé
- Empilables et légères pour un rangement aisé
- Colis compact - facile à assembler



Spécification

U431 Dimensions (mm): 720(H) x 600(Ø). Poids 6.8kg.

CG836 Dimensions (mm): 720(H) x 700(Ø). Poids 8.8kg.

CG837 Dimensions (mm): 720(H) x 600(L) x 600(P). Poids 8.5kg..

U505 Dimensions (mm): 720(H) x 700(L) x 700(P). Poids 11.1kg.

Code	Description
U431	Ronde 600mm
CG836	Ronde 700mm
CG837	Carrée 600mm
U505	Carrée 700mm

Tables bistro rondes en acier inoxydable Bolero

Tables résistantes, idéales pour les terrasses et les patios protégés, dotées de pieds robustes. Assorties au fauteuil U419.



- Pied central en alliage aluminium
- Plateau en acier inoxydable
- Table de 720mm de hauteur
- Utilisation en intérieur et extérieur protégé
- Fournie en kit pour un assemblage facile

Spécification

U425 Dimensions (mm): 720(H) x 600(Ø). Poids: 9,8kg.

U426 Dimensions (mm): 720(H) x 800(Ø). Poids: 15,6kg.

Code	Description
U425	Ronde 600mm
U426	Ronde 800mm

Tables en frêne et aluminium empilables Bolero

Stylées, modernes et légères, ces tables sont idéales pour une utilisation dans les cafés, bars et restaurants. Entretien régulier recommandé avec l'huile pour bois (DL476) pour l'utilisation en extérieur.



- Pour une utilisation intérieure et extérieure
- Hauteur de la table 720mm
- Bois pré-traité
- Empilable pour un rangement facile
- Colis plat - assemblage facile



Spécification

GL981 Dimensions (mm): 720(H) x 600(Ø). Poids 7.6kg.

GL982 Dimensions (mm): 720(H) x 700(L) x 700(P). Poids 9.8kg.

Code	Description
GL981	Ronde 600mm
GL982	Carrée 700mm
DL476	Huile pour teck 1L

Mange-debout Bolero

Tables hautes pour une utilisation avec des tabourets de bar ou debout. Solides et élégants, bord arrondi. Le modèle à plateau basculant optimise l'espace de rangement. Idéale pour les snack-bars, pubs, boîtes de nuit et établissements de restauration rapide.



- Pied alliage aluminium
- Plateau en acier inoxydable
- Table de 1050mm de hauteur, diamètre 600mm
- Pour une utilisation en intérieur et extérieur protégé
- Fournie en kit pour un assemblage facile

Spécification

U502 Dimensions (mm): 1050(H) x 600(Ø). Poids 8,4kg.

GR396 Dimensions (mm): 1050(H) x 600(Ø). Poids 7.35kg.

Code	Description
U502	Mange-debout
GR396	Table à plateau basculant

Tables bistro carrées en acier inoxydable Bolero

Tables métalliques solides et pratiques pour une utilisation en intérieur ou extérieur protégé. Assorties au fauteuil U419.



- Pied en alliage aluminium
- Plateau en acier inoxydable
- Table de 720mm de hauteur
- Utilisation en intérieur/extérieur protégé
- Fournie en kit pour un assemblage facile

Spécification

U427 Dimensions (mm): 720(H) x 600(L) x 600(P). Poids 7,1kg.

CG834 Dimensions (mm): 720(H) x 700(L) x 700(P). Poids 13,6kg.

Code	Description
U427	Carrée 600mm
CG834	Carrée 700mm

Tables bistro plateau basculant en acier inoxydable Bolero

- Pied en alliage aluminium
- Plateau basculant en acier inoxydable
- Table de 720mm de hauteur
- Utilisation en intérieur/extérieur protégé
- Les tables s'emboîtent les unes dans les autres, lorsque les plateaux sont basculés



Spécification

U423 Dimensions (mm): 720(H) x 600(Ø).

Poids: 7,1kg.

CG838 Dimensions (mm): 720(H) x 600(L) x 600(P).

Poids 7,5kg.

Code	Description
U423	Ronde 600mm
CG838	Carrée 600mm

Table deux pieds en acier inoxydable Bolero

Solide et stable avec bord arrondi pour une sécurité accrue. Accueille 4 à 6 convives. Idéale pour les terrasses et les patios couverts.



- Pieds en alliage aluminium
- Plateau en inox et bord en aluminium
- Table de 720mm de hauteur
- Fournie en kit pour un assemblage facile

Code	Description
U432	1200 x 600mm

Spécification

U432 Dimensions (mm): 720(H) x 1200(L) x 600(P). Poids 14,7kg.

Tables bistro avec plateau en frêne Bolero

- Pied en alliage aluminium lesté de fonte
- Plateau en frêne avec rebord en aluminium
- Bois pré-traité
- Pliables pour un rangement compact
- Fournie en kit, assemblage facile



Spécification

U430 Dimensions (mm): 720(H) x 600(L) x 600(P). Poids 8,5kg.

CG835 Dimensions (mm): 720(H) x 700(L) x 700(P). Poids 13,2kg.

U428 600 mm. Dimensions (mm): 720(H) x 600(Ø). Poids: 7,2kg.

U429 800 mm. Dimensions (mm): 720(H) x 800(Ø). Poids: 8,2kg.

U424 Dimensions (mm): 720(H) x 600(Ø). Poids: 7,2kg.

GK991 Dimensions (mm): 730(H) x 600(L) x 600(P). Poids: 7kg.

Code	Description
U430	Carrée 600mm
CG835	Carrée 700mm
U428	Ronde 600mm
U429	Ronde 800mm
U424	Plateau basculant rond 600mm
GK991	Plateau basculant carré 600mm



Table et mange-debout pliants d'extérieur X Cross

La combinaison du plateau de table avec le cadre en aluminium donne un style élégant. La table se combine parfaitement avec toutes sortes de chaises et le mange-debout avec un tabouret de bar.

- Plateau de table en HPL
- Cadre en aluminium



NOUVEAU

Code	Description
FT979	Table l 70 x 70cm
FT978	Mange-debout l 70 x 70cm

Mange-debout Bolero

Table haute conçue pour être utilisée avec des tabourets de bar ou debout. Solide et élégante, bord arrondi. Entretien régulier recommandé avec l'huile pour bois (DL476) pour l'utilisation en extérieur.

- Pied aluminium
- Plateau en frêne pré-traité
- Pour une utilisation en intérieur et extérieur protégé
- Fournie en kit pour un assemblage facile



Spécification

GR332 Dimensions (mm): 1050(H) x 600(Ø). Poids : 9,6kg.

Code	Description
GR332	Frêne et aluminium
DL476	Huile pour teck 1L



Table en acier et bois composite Bolero

Table en bois composite et acier. Plateau effet bois grainé avec trou pour parasol.



NOUVEAU

- Facile à assembler
- Utilisation intérieure et extérieure
- Pieds réglables

Spécification

Dimensions : 748(H) x 1201(L) x 763(P) mm. Poids : 28,4 kg.

Code	Description
FT954	Bois clair
FT955	Bois noir



MOBILIER / EXTÉRIEUR

Sièges en acier et acacia Bolero

Chaises et fauteuils en bois pré-huilés robustes et élégants. Résistants et parfaits pour une utilisation en extérieur ou en intérieur.



- Empilables
- Construction robuste en bois et acier
- Patins de chaises
- Hauteur d'assise : 450mm



Spécification

DS150 Dimensions (mm): 860(H) x 450(L) x 530(P). Poids : 5,5kg.

DS151 Dimensions (mm): 860(H) x 550(L) x 530(P). Poids : 7kg.

Code	Description	Qté
DS150	Chaise	4
DS151	Fauteuil	4
DL476	Huile pour teck 1L	1

Table et bancs en acier et acacia Bolero

Ajoutez une touche contemporaine à votre établissement, en intérieur ou en extérieur, avec cet ensemble attrayant de style industriel. En acier robuste et bois d'acacia prétraité.



- Utilisation intérieure et extérieure
- Faciles à assembler
- Pieds réglables



Spécification

DS157 Dimensions (mm): 740(H) x 1800(L) x 900(P). Poids : 27,5kg.

DS158 Dimensions (mm): 450(H) x 1600(L) x 380(P). Poids : 11,7kg.

Code	Description
DS157	Table
DS158	Banc (lot de 2)

Banc extérieur Enviro

Sans entretien.



NOUVEAU

- Convient pour une utilisation en extérieur
- Cadre en aluminium solide et léger avec assise imitation bois
- Emballé à plat pour un auto-assemblage facile
- 100% recyclable
- Conforme à la norme BS EN581-1&3



Spécification

CK814 Dimensions (mm) : 430(H) x 330(L) x 1050(P). Poids : 6,7 kg.

Code	Description
CK814	Banc pour CK811 et CK812

Tables et bancs en acier et acacia Bolero

Apportez un style nouveau et élégant à n'importe quel espace extérieur ou intérieur avec cette collection robuste. En acier et bois pré-huilé.



- Faciles à assembler
- Trou central pour parasol
- Utilisation intérieure et extérieure
- Pieds avec embouts

Spécification

DS152 Dimensions (mm): 740(H) x 800(L) x 800(P). Poids : 13,5kg.

DS153 Dimensions (mm): 740(H) x 1200(L) x 800(P). Poids : 17,5kg.

DS154 Dimensions (mm): 450(H) x 1000(L) x 350(P). Poids : 9,5kg.

Code	Description	Qté
DS152	Table carrée 800mm	1
DS153	Table rectangulaire 1200 x 800mm	1
DS154	Banc	2
DL476	Huile pour teck 1L	1

Mange-debout et tabourets en acier et acacia Bolero

Ensemble de meubles élégant en acier et en bois prétraité pouvant être utilisé à l'intérieur ou à l'extérieur.

- Faciles à assembler
- Pieds avec embouts



Spécification

DS155 Dimensions (mm): 1000(H) x 600(L) x 600(P). Poids : 13,5kg.

DS156 Dimensions (mm): 750(H) x 350(L) x 350(P). Poids : 7,3kg.

Code	Description
DS155	Mange-debout
DS156	Tabourets de bar (Lot de 2)
DL476	Huile pour teck 1L

Pare-vent pour terrasse 6, 8 ou 16 panneaux

Pare-vent pour terrasse multifonctionnel avec cadre en acier et panneaux en plexiglas. Plusieurs pare-vent peuvent être utilisés ensemble. Roulettes avec freins.

NOUVEAU



Spécification

FT983 Dimensions : 1550(H) x 2300(L) x 800(P) mm. Poids : 28 kg

FT984 Dimensions : 1550(H) x 2620(L) x 800(P) mm. Poids : 44 kg

FT985 Dimensions : 1460(H) x 1330(L) x 710(P) mm. Poids : 24 kg

Code	Description
FT983	6 panneaux
FT985	8 panneaux
FT984	16 panneaux

Chaise empilable en rotin PE Bolero

Chaise originale et légère avec un dossier haut apportant un grand confort. Résiste aux averses, donc peut être utilisée en intérieur et en extérieur. Empilable jusqu'à 12.

- Structure aluminium
- Revêtement rotin polyéthylène
- Empilable jusqu'à 12 maxi
- Conforme aux normes standards de solidité et stabilité



Spécification

CF159 Dimensions (mm): 860 (H) x 500 (L) x 600 (P). Poids 4,1kg.

Code	Description	Qté
CF159	Gris anthracite	4

Table et banc brasserie

Ensemble de mobilier d'extérieur pratique et durable. Parfait pour les événements en extérieur, mais aussi sur votre terrasse, lors de manifestations festives ou associatives. Se déplie facilement pour une extension rapide de votre capacité d'accueil en extérieur, et se replie tout aussi facilement pour le rangement.



Code	Description
FN990	Banc 220x25cm
FN991	Table 220x50cm

Chauffages pour terrasse Eurom

Choisissez votre chauffage de terrasse idéal parmi les différents modèles, classiques, de parasol ou télécommandés.



Code	Description
FN199	14m ² Télécommande
FN198	20m ² Télécommande
FN197	16m ² Télécommande
FN196	10m ²

Fauteuil en rotin PE Bolero

Fauteuil léger et attrayant pour que vos clients puissent dîner confortablement à l'intérieur ou l'extérieur. Empilable jusqu'à 12.



- Structure en aluminium
- Revêtement rotin PE
- Hauteur d'assise 450mm
- Utilisation en intérieur / extérieur

Spécification

DL477 Dimensions (mm): 853(H) x 560(L) x 602(P). Poids 5kg.

Code	Description	Qté
DL477	Gris anthracite avec accoudoirs	4

Fauteuil en osier empilable Bolero

Résistant aux averses légères et facile à nettoyer grâce à son dossier, son siège et ses accoudoirs en PVC à effet osier. Conçu pour le confort.



- Cadre en aluminium anti-rouille
- Assise, dossier et accoudoirs en osier polyéthylène
- Hauteur du siège 450mm
- Utilisation en intérieur et en extérieur
- Empilables pour un rangement facile (10 maxi)

Spécification

CG223 Hauteur d'assise 450mm. Dimensions (mm): 780(H) x 550(L) x 600(P). Poids 4,3kg.

Code	Description	Qté
CG223	Gris anthracite enveloppant	4

Chauffage de terrasse suspendu Herschel

Une puissante ampoule au carbone offre à ce radiateur un temps de préchauffage de seulement 5 à 10 secondes, tandis que la conception circulaire assure une couverture thermique à 360°. Les réflecteurs en aluminium miroir projettent 98% de la chaleur infrarouge vers l'avant, garantissant une performance très efficace. 2kW.



Code	Description
FN836	Télécommande 250(H) x 500(Ø)mm

Lampe de table chauffante Eurom PD1500

Avec son apparence de lampe et sa taille, le PD1500 s'adapte parfaitement à n'importe quelle table. La lampe halogène de 1500 watts produit une chaleur agréable lorsqu'il fait frais en terrasse.

NOUVEAU



Spécification
CH703 1500W. IP44. Dimensions : 520(H) x 590(L) x 584(P) mm. Poids : 8,28 kg

Code	Description
CH703	10 - 15 m ² Lampe de table

ART DE LA TABLE

RESTAURANT, BAR ET HOTEL

MOBILIER

USAGE UNIQUE ET ENTRETEN

VÊTEMENTS ET CHAUSSURES

CUISINE

MOBILIER DE CUISINE, CHAÎOTS ET ÉCHELLES

MATÉRIEL ÉLECTRIQUE ET DE CUISSON

FROID

MOBILIER / EXTÉRIEUR

Parasols Lyon Sorara

Offrez de l'ombre et de la protection aux clients avec ces parasols attrayants et pratiques de Sorara. Le système de manivelle facilite l'ouverture et la fermeture du parasol. Les coloris sable ou gris ajoutent un style élégant à n'importe quel espace extérieur. Modèles ronds ou rectangulaires.

- Ajoute une touche élégante aux espaces extérieurs
- Poteau en aluminium et baleines en acier pour une plus grande durabilité
- La toile en polyester 180 g / m² offre une excellente protection, des fortes pluies aux rayons directs du soleil
- La poignée à manivelle facilite l'utilisation du parasol
- Le système d'inclinaison dissimulé vous permet d'incliner la toile vers le soleil
- Léger pour faciliter transport et stockage
- Les embouts sont conçus pour protéger contre les chutes



Code	Description
FS697	Couleur : Sable. Taille : 3(Ø)m
FS698	Couleur : Gris. Taille : 3(Ø)m
FS699	Couleur : Sable. Taille : 2x3m

Parasol rond Cheltenham Bolero

Le parasol Cheltenham est fabriqué à partir de bois véritable avec un mât fendu de 38 mm de diamètre et des baleines qui s'insèrent dans des emplacements cousus dans la toile pour une durabilité accrue. La canopée est fabriquée à partir d'un matériau résistant aux UV (50+) et de polyester épais résistant à l'eau (210 grammes).



Code	Description
FN958	Gris 2,4(H) x 2,5(Ø)m
FN957	Bleu 2,4(H) x 2,5(Ø)m
FN956	Noir 2,4(H) x 2,5(Ø)m

Parasols Eden

Parasols carrés en polyester 250 g/m² pour une excellente protection contre le soleil et la pluie.



NOUVELLES COULEURS

Code	Description
FP055	Bleu 2,4(H) x 2,5(L) x 2,5(P)m
FP056	Noir 2,4(H) x 2,5(L) x 2,5(P)m
FP054	Vert 2,4(H) x 2,5(L) x 2,5(P)m

Parasols Bolero

Les parasols élégants et très pratiques de patios, terrasses de café et autres utilisations de plein air offrent à vos clients ombre et protection. Faciles à ouvrir et à fermer. Pied lesté disponible (vendu séparément) pour une parfaite stabilité.



- Pied en bois de 38mm avec 6 baleines
- Tissu résistant aux UV et à l'eau
- Embout en bois
- Système de poulie

Parasols ronds

Code	Description
CB513	Crème 2.37(H)x 2.5(Ø)m
CB516	Crème 2.52(H)x 3(Ø)m
CB512	Vert 2.37(H) x 2.5(Ø)m
CB515	Vert 2.52(H)x 3(Ø)m
CB514	Noir 2.37(H)x 2.5(Ø)m
CB517	Noir 2.52(H)x 3(Ø)m
GG496	Bleu 2.37 (H) x 2.5(Ø)m
GG497	Bleu 2.52 (H) x 3(Ø)m
GL304	Rouge 2.37 (H) x 2.5(Ø)m
FS159	Gris 2,68(H) x 3(Ø)m
GL305	Rouge 2.52(H) x 3(Ø)m

Parasols carrés

Code	Description
GH988	Crème carré 2.7(H)x 2.5(L)x 2.5(P)m
GH989	Vert carré 2.7(H)x 2.5(L)x 2.5(P)m
GH990	Noir carré 2.7(H)x 2.5(L)x 2.5(P)m
GH991	Marine carré 2.7(H)x 2.5(L)x 2.5(P)m
GL306	Rouge carré 2.7 (H) x 2.5(L) x 2.5(P)m
FS232	Gris carré 2,7(H) x 2,5(L) x 2,5(P)m

Pied de parasol Bolero

Couleur noire pouvant supporter discrètement la plupart des parasols



- Les fixations à vis s'adaptent sur des mâts de 58mm maximum
- Les pieds en caoutchouc n'endommagent pas le sol
- Orifice pour l'écoulement de l'eau

Spécification
FS231 Dimensions : 306(H) x 505(L) x 500(P) mm. Poids : 20 kg
FS158 Dimensions : 365(H) x 495(L) x 495(P) mm. Poids : 30 kg

Code	Description
FS231	Noir Remplissage eau ou sable 20L
FS158	En béton noir avec adaptateur 48/38mm

Table pique-nique Rowlinson Garden Products

Robuste et confortable, cette table pique-nique classique peut être peinte ou teinte pour s'adapter à tout espace extérieur.

- Table et bancs pré-assemblés

NOUVEAU



Spécification
CG095 Hauteur d'assise : 410 mm. Dimensions (mm) : 700(H) x 1500(L) x 1500(P). Lattes : 80 x 30 mm. Poids : 43 kg.

Code	Description
CG095	6 places

Table de pique-nique carrée 8 places Rowlinson Garden Products

La table de pique-nique carrée peut être peinte ou teinte pour s'adapter à tout type d'espace extérieur.



- Peut accueillir jusqu'à 8 personnes

NOUVEAU



Spécification
CG096 Hauteur d'assise : 430mm. Dimensions (mm) : 750 (H) x 1980 (L) x 1980 (P). Lattes : 90 x 40 mm. Poids : 80 kg.

Code	Description
CG096	8 places

Banc de jardin 3 places en bois tendre Rowlinson Garden Products

Banc en bois tendre attrayant et confortable, adapté à un usage commercial et domestique.



- Peut accueillir jusqu'à 3 personnes

NOUVEAU



Spécification
CG093 Hauteur d'assise : 430mm. Hauteur des accoudoirs : 660mm. Dimensions (mm) : 950(H) x 670(L) x 1500(P). Lattes : 65 x 20 mm. Poids : 32 kg.

Code	Description
CG093	3 places

Table pique-nique cadre en acier Bolero

Une construction solide et robuste. Cadre en acier galvanisé recouvert d'un revêtement semi-mat extrêmement résistant. Les assises et le plateau sont fabriqués à partir de bois de haute qualité certifié FSC durable. Trous pour fixations sécurisées au sol.

- Hauteur d'assise 460 mm
- Épaisseur du plateau de table 38 mm
- Auto assemblage

NOUVEAU



Spécification
DM991 Hauteur d'assise : 460 mm. Dimensions : 725(H) x 1400(L) x 1520(P)mm. Poids : 76 kg.

Code	Description
DM991	1520mm

Table de pique-nique ronde 8 places Rowlinson Garden Products

La table de pique-nique ronde peut être peinte ou teinte pour s'adapter à tout type d'espace extérieur.



- Peut accueillir jusqu'à 8 personnes

NOUVEAU



Spécification
CG097 Hauteur d'assise : 450 mm. Dimensions (mm) : 720(H) x 1200/2000(Ø). Lattes : 300 x 30 mm. Poids : 62 kg.

Code	Description
CG097	8 places

Chaise longue Resol

Chaise longue simple et empilable avec cinq positions d'inclinaison. Le côté droit dispose d'un espace pour contenir des boissons ou des téléphones portables, tandis que le côté gauche dispose d'un espace de stockage supplémentaire. Roues arrière pour un déplacement facile. Possibilité d'empiler jusqu'à 10 chaises. Idéal pour les bords de piscine d'hôtel.

- Structure solide en polypropylène
- Empilable pour un stockage compact
- Livrée assemblée

NOUVEAU



Spécification
CG209 Dimensions (mm) : 470(H) avec une hauteur de 370(H) au centre x 1880(L) x 63(P). Poids 10,25kg.

Code	Description	Qté
CG209	Chaise longue	2

ART DE LA TABLE

RESTAURANT, BAR ET HOTEL

MOBILIER

USAGE UNIQUE ET ENTRETIEN

VÊTEMENTS ET CHAUSSURES

CUISINE

MOBILIER DE CUISINE, CHAÎOTS ET ÉCHELLES

MATÉRIEL ÉLECTRIQUE ET DE CUISSON

FROID

Mobilier en bois rembourré

BOLERO

Mobilier élégant et contemporain conçu pour ajouter une touche de luxe et de sophistication aux halls d'hôtels, bars, restaurants et salles à manger. Faite pour résister à une utilisation intense, cette gamme de mobilier robuste est fabriquée à partir de matériaux durables de qualité professionnelle.

- Utilisation intérieure uniquement
- Livré entièrement monté
- Structure en bouleau massif

Chaise en tissu Bolero



Chaise simple et élégante recouverte d'un tissu contemporain, idéale pour les hôtels, restaurants et la plupart des salles à manger. Couleur neutre pouvant s'intégrer à toutes décorations et couleurs intérieures déjà existantes.

- Utilisation intérieure uniquement
- Livrée montée
- Structure résistante en bouleau
- Hauteur d'assise : 480mm
- Conforme BS7176 Crib 5

Code	Description	Qté	Spécification
GK999	Beige	2	GK999 Hauteur d'assise : 480mm. Dimensions (mm): 945(H) x 410(L) x 410(P). Poids 5,1kg.

Chaise en simili cuir dossier incurvé Bolero



Chaise élégante et raffinée avec dossier incurvé pour offrir un confort inégalé à vos clients. Idéale pour les hôtels et restaurants.



Code	Description	Qté	Spécification
GF956	Marron foncé	2	GF956 Dimensions (mm): 1015(H) x 410(L) x 510(P). Poids 7,25kg.

Tabourets hauts en simili cuir Bolero



Tabourets hauts en simili cuir élégants et contemporains pour les hôtels, restaurants et autres lieux de restauration.



Spécification
Tabouret haut Dimensions (mm): 760(H) x 410(L) x 410(P). Poids 6Kg. Hauteur d'assise : 760mm

Tabourets hauts avec dossier en simili cuir Bolero



Mobilier en simili cuir élégant et contemporain pour les hôtels, restaurants et autres lieux de restauration.

- Utilisation intérieure
- Livré monté
- Structure en bouleau massif
- Conforme norme BS7176



Spécification
Tabouret haut avec dossier Dimensions (mm): 1030(H) x 440(L) x 540(P). Poids: 6,5kg. Hauteur d'assise: 760mm

Code	Description	Qté
1 GG648	Tabouret de bar haut noir	2
2 GG649	Tabouret de bar haut marron foncé	2

Code	Description	Qté
3 GG651	Tabouret de bar haut avec dossier noir	1
4 GG652	Tabouret de bar haut avec dossier marron foncé	1

Fauteuil en simili cuir Bolero



Fauteuil en simili cuir simple, élégant et contemporain, convenant à différents types d'établissements dont les cafés, restaurants, salles d'attente et hôtels.

Spécification
Hauteur d'assise : 495mm. Hauteur accoudoirs : 690mm. Dimensions (mm): 820(H) x 630(L) x 650(P). Poids 11kg.

Code	Description	Qté
CE593	Marron foncé	1

Chaise confortable en simili cuir Bolero



Chaise classique avec un rembourrage épais de l'assise. Idéale pour les hôtels et restaurants.

Code	Description	Qté	Spécification
GF957	Marron foncé	2	Hauteur d'assise : 500mm. Dimensions (mm): 858(H) x 426(L) x 450(P). Poids 6,45kg.

Chaise de banquet Regal Bolero

La chaise de banquet Regal offre élégance et sophistication à toute organisation événementielle.

- Dossier décoré élégant
- Livrée montée
- Tissu et mousse ignifuges

NOUVEAU



Spécification

DY695 Hauteur d'assise : 470 mm. Dimensions (mm): 940(H) x 570(L) 450(P). Poids: 5,1kg.

Code	Description	Qté
DY695	Bordeaux	4

Chaise de banquet empilable Bolero

Chaise de banquet modernes adaptée à de nombreuses utilisations. Le tissu de couleur grise associé au cadre noir en fait un excellent choix, facile à assortir à tout type de décor.

- Structure acier
- Utilisation intérieure uniquement
- Epaisseur coussin d'assise 50mm
- Empilable jusqu'à 12 maximum
- Conforme à la norme BS7176 niveau 5



Spécification

DA602 Hauteur d'assise : 450mm. Dimensions (mm): 895(H) x 450(L) x 540(P). Poids 5,6kg.

Code	Description	Qté
DA602	Gris	4

Chaise de banquet dossier ovale Bolero

Chaise moderne et élégante pour les banquets, les conférences, salles de réunion... Poignée sur le dossier pour faciliter le positionnement et la préhension. Barres latérales pour plus de solidité.



Spécification

CE142 Hauteur d'assise : 440mm. Dimensions (mm): 900(H) x 430(L) x 530(P). Dimensions du cadre (mm): 19(L) x 1,2 (épaisseur). Poids 5,2kg (chacune).

Code	Description	Qté
CE142	Noire	4

Chariot pour chaises de banquet Bolero

Un chariot de transport en acier pratique pour déplacer des piles de chaises en toute sécurité (piles de 10 chaises maximum). Roulettes en caoutchouc avec partie intérieure en plastique (Dimensions des roulettes (mm): 120(Ø) x 30(L)).



Spécification

CE139 Dimension (mm): 1030(H) x 490(L) x 540(P). Poids 5kg.

Code	Description
CE139	Noir

Chaise de banquet à dossier carré en tissu Bolero

Chaise élégante et confortable pour les banquets, les conférences ou tout usage normal dans les restaurants. Poignée pratique sur le dossier pour faciliter le positionnement et la manipulation, barres latérales pour une plus grande solidité.

- Cadre en acier finition dorée
- Possibilité d'empiler jusqu'à 12 chaises
- Hauteur d'assise : 460mm
- Conforme aux normes standards de résistance et stabilité



Spécification

Tissu Dimensions (mm): 895(H) x 440(L) x 450(P). Dimensions du cadre : 19(L)x 19(P)x 1,2(ép)mm. Poids 6kg.

Code	Description	Qté
DL015	Bleu	4

Chaise de banquet à dossier arrondi Bolero

Chaise élégante et confortable pour les banquets, les conférences ou tout usage normal dans les restaurants. Poignée pratique sur le dossier pour faciliter le positionnement et la manipulation, barres latérales pour une plus grande solidité.

- Cadre en aluminium finition dorée.
- Empilables pour faciliter le rangement
- Hauteur du siège 460mm



Spécification

Tissu à motifs Dimensions (mm): 940(H) x 440(L) x 470(P). Dimensions du cadre (mm): 25(L) x 1,8 (épaisseur). Poids 5,5kg (chacune).

Code	Description	Qté
U525	Rouge moucheté	4
U526	Bleu moucheté	4

ART DE LA TABLE

RESTAURANT, BAR ET HOTEL

MOBILIER

USAGE UNIQUE ET ENTRETIEN

VÊTEMENTS ET CHAUSSURES

CUISINE

MOBILIER DE CUISINE, CHARIOTS ET ÉCHELLES

MATÉRIEL ÉLECTRIQUE ET DE CUISSON

FROID

MOBILIER / INTÉRIEUR

Chaises dossier haut en simili cuir Bolero

Chaises élégantes, simples et contemporaines en simili cuir, idéales pour les hôtels, restaurants et tables d'hôtes.

- Structure bouleau massif
- Siège en polyuréthane
- Utilisation intérieure uniquement
- Entièrement montées
- Conforme à la norme BS7176 Crib 5



Code	Description	Qté
1 GF955	Marron foncé	2
2 GF954	Noir	2
3 GH444	Crème	2
4 GH443	Rouge	2
5 GR368	Marron patiné	2
6 GR369	Marron foncé patiné	2

Spécification
Hauteur d'assise 510mm. Dimensions (mm): 940(H)x 405(L)x 500(P). Poids 6.1kg.

Chaises contemporaines Bolero

Ces chaises élégantes ont un style contemporain facile à assortir quelle que soit l'ambiance de votre restaurant, bistro ou hôtel.

- Structure en bouleau
- Utilisation intérieure uniquement
- Hauteur d'assise 510mm
- Livrées montées
- Conforme à la norme ignifuge BS7176 Crib 5



Spécification
Dimensions (mm): 860(H) x 460(L) x 575(P). Poids: 5kg.

Code	Description	Qté
GR367	Toile de jute écru	2

Chaises dossier carré Bolero

Chaises ergonomiques, avec assise et dossier placage hêtre de différentes couleurs, s'adaptant à tous types de décors intérieurs. Parfaites pour les cafés, restaurants et bistros.



- Assise et dossier placage hêtre
- Structure en acier chromé
- Utilisation intérieure uniquement
- Empilables jusqu'à 6 maxi
- Conforme à la norme EN16139 niveau 1
- Auto assemblage facile

Code	Description	Qté
GR344	Zebrano	4
GR345	Noire	4

Spécification
Hauteur d'assise : 460mm. Dimensions (mm): 855(H) x 505(L) x 520(P). Poids: 5kg.

Chaises moulées Arlo Bolero

Chaises modernes, parfaites pour ajouter une touche design à votre établissement. Les couleurs peuvent être mélangées ou associées selon le style souhaité. La structure solide et la coque en plastique moulé durable sont parfaitement adaptées aux lieux très fréquentés.



Spécification
Dimensions (mm): 830(H) x 460(L) x 540(P). Hauteur d'assise : 450mm. Poids : 4,6kg.

Code	Description	Qté
DM840	Blanche	2
DM841	Grise	2
DM842	Café	2
FB815	Gris foncé	2
FB819	Vert d'eau	2

NOUVELLES COULEURS

Table Arlo Bolero

Démarquez-vous avec la table Arlo, conçue avec un plateau de table blanc éclatant, ainsi que des pieds et un cadre de style industriel.

- Utilisation intérieure
- Facile à nettoyer
- Auto-assemblage
- Non-empilable

NOUVEAU



Spécification
DB218 Adaptée à une hauteur d'assise de 470mm. Dimensions : 740(H) x 798(Ø) mm. Poids : 9,7 kg

Code	Description
DB218	798(Ø)mm

Chaises en bois dossier croisé Bolero



Chaises en bois vintage hautes pour les restaurants, cafés et bistros. Se caractérisent par leur dossier croisé.

- Livrées montées
- Utilisation intérieure uniquement

Spécification
Toutes les chaises : Hauteur d'assise : 470mm.
Dimensions (mm) : 890(H)x 495(L)x 550(P).
Poids : 4kg.

Code	Description	Qté
1 GG654	Chaises l Noir patiné	2
2 GG655	Bleu patiné	2
3 GG656	Naturel	2
4 GG658	Noyer	2
5 DR306	Sable	2



Tabouret haut avec croisillon Bolero



Spécification
Dimensions (mm) : 1100(H)
x 450(L) x 470(P). Poids : 6.5kg

Code	Description	Qté
GG657	Naturel haut	1

Chaise vintage en métal et polyuréthane Bolero



Cadre en acier robuste et assise rembourrée pour résister à une utilisation régulière dans n'importe quel lieu très fréquenté.

- Utilisation intérieure uniquement
- Assise facile à nettoyer
- Faciles à assembler
- Patins de chaises anti traces

Spécification
DR300 Dimensions (mm) : 855(H) x 428(L) x 540(P). Hauteur d'assise : 470 mm. Poids : 6,5 kg.

Code	Description	Qté
DR300	Marron camel vintage	4

Chaises Cantina Bolero

Robustes, élégantes et pratiques, ces chaises conviennent parfaitement à tous les établissements professionnels. Faciles à nettoyer, empilables pour un gain de place précieux et avec patins anti-traces.

- Structure en acier galvanisé
- Patins anti-traces
- Utilisation intérieure
- Empilables
- Livrées montées



Spécification
FB942 Dimensions (mm) : 830(H) x 480(L) x 580(P). Poids 4,8kg.
FB946 Dimensions (mm) : 830(H) x 480(L) x 580(P). Poids 4,8kg.

Code	Description	Qté
FB942	Gris métal	4
FB946	Acier	4

Tables intérieures Enviro Gopak

Les tables Enviro sont fabriquées à l'aide d'une technique de pressage respectueuse de l'environnement plutôt que par soudage, ce qui donne des résultats robustes et fiables. Parfaites pour une utilisation dans les salles de restauration collectives, faciles à nettoyer et à entretenir.

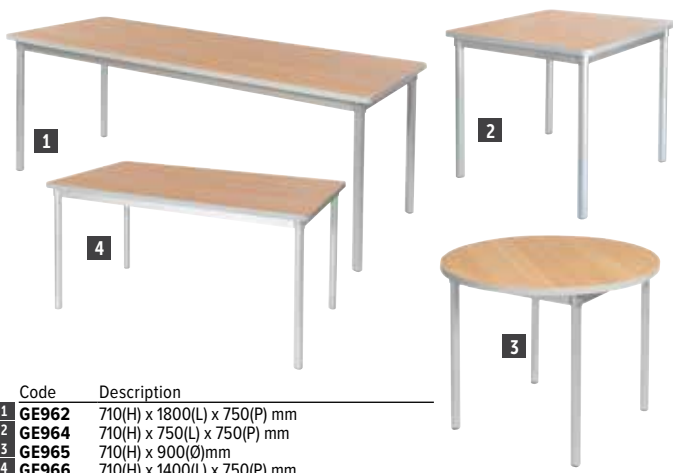

Table pliante Gopak

Mobilier pliant polyvalent. Construction en aluminium avec dessus stratifié facile à nettoyer. Utilisation en intérieur uniquement.



NOUVEAU

Pliable pour un rangement facile

Spécification
DM600 Dimensions : 698(H) x 1830(L) x 685(P) mm. Poids : 12 kg

Code	Description
DM600	Table effet hêtre

ART DE LA TABLE

RESTAURANT, BAR ET HOTEL

MOBILIER

USAGE UNIQUE ET ENTRETIEN

VÊTEMENTS ET CHAUSSURES

CUISINE

MOBILIER DE CUISINE, CHAÎOTS ET ÉCHELLES

MATÉRIEL ÉLECTRIQUE ET DE CUISSON

FROID

MOBILIER / INTÉRIEUR

Tabouret haut en bois courbé Fameg

Le tabouret haut traditionnel en bois courbé Fameg offre un coloris attrayant. La finition en bois de noyer naturel apporte un style vintage élégant. Optez pour le tabouret haut bistro pour apporter à votre salle une ambiance authentique et chaleureuse.

- Design élégant et durable en bois courbé
- Convient pour une utilisation en intérieur
- Livré entièrement assemblé
- Hauteur d'assise 750mm
- Finition effet noyer
- Aspect bois vintage

NOUVEAU



Spécification

CW012 Hauteur d'assise : 750 mm. Dimensions (mm) : 1090(H) x 430(L) x 535(P). Poids : 3,8 kg.

Code	Description	Qté
CW012	Tabouret haut noyer	1

Tabouret haut Scandi Bolero

Sièges modernes. Assise en bois et cadre inox pour un design industriel.

- Hauteur d'assise 76cm
- Utilisation en intérieur
- Patins anti traces
- Design industriel

NOUVEAU



Spécification

FB873 Hauteur d'assise : 760 mm. Dimensions (mm) : 1120(H) x 520(L) x 535(P). Poids : 8,79 kg

Code	Description	Qté
FB873	Tabouret haut Scandi	2

Tabouret haut de pub en bois courbé Fameg

Tabouret de bar idéal pour une utilisation dans les pubs.

- Hêtre
- Utilisation intérieure
- Siège en placage gauffré
- Entièrement assemblé
- Hauteur d'assise 750 mm

NOUVEAU



Spécification

DL463 Hauteur d'assise : 800 mm. Dimensions (mm) : 750(H) x 370(L). Poids 3,6 kg.

Code	Description	Qté
DL463	Tabouret haut de pub	1

Chaise en tissu Bolero

Chaise simple et élégante recouverte d'un tissu de couleur neutre pouvant s'intégrer à toutes décorations et couleurs intérieures déjà existantes.

- Structure en bouleau
- Utilisation intérieure uniquement
- Livrée montée
- Conforme BS7176 Crib 5

NOUVEAU



Spécification

Dimensions (mm) : 810(H) x 580(L). Poids : 9,9 kg

Code	Description	Qté
FX071	Gris	2
FX070	Vert	2

Chaise bistrot en bois courbé Fameg

Pieds subtilement incurvés avec assise arrondie et dossier ouvert, ces chaises sont parfaites pour les établissements au style traditionnel.

- Structure en bois de hêtre
- Assise placage multiplis
- Utilisation intérieure
- Livrées entièrement montées



Spécification

CF139 Hauteur d'assise : 460 mm. Dimensions (mm) : 890(H) x 435(L) x 510(P). Poids : 3,2 kg.

Code	Description	Qté
CF139	Chaise noyer	2

Chaise en bois courbé Fameg

Dossier en éventail en bois courbé pour plus de confort. Idéal pour créer une ambiance de bar au style traditionnel.

- Structure en hêtre
- Assise en placage gauffré
- Convient pour une utilisation en intérieur
- Livrée entièrement assemblée

NOUVEAU



Spécification

CF143 Hauteur d'assise : 460 mm. Dimensions (mm) : 790(H) x 465(L) x 460(P). Poids : 4 kg.

Code	Description	Qté
CF143	Noyer	2

Chaise Chiswick Bolero

Ajoutez une élégance classique à vos salles de restauration.

- Entièrement montée
- Facile à nettoyer
- Matériau résistant pour un environnement commercial
- Tissu de qualité
- Chaise de salle à manger entièrement rembourrée



NOUVEAU

Spécification

Hauteur d'assise : 507 mm. Dimensions (mm) : 910(H) x 450(L) x 600(P). Poids : 6,1 kg.

Code	Description	Qté
DT696	Uni Gris Structure chêne antique	2
DT697	Uni Bleu roi Structure chêne antique	2



FAITES VOTRE CHOIX

FAITES VOTRE CHOIX

Choisissez parmi notre gamme de plateaux de table qui sont disponibles dans un large choix de couleurs, de formes et tailles. Pour créer votre propre style vous pouvez associer nos plateaux avec nos différents pieds de tables.

Etape 1: Choisissez votre plateau

Choisissez le style et la taille de vos plateaux de table entre les pages 149-153. Usage intérieur ou extérieur.

Etape 2: Choisissez votre couleur

Découvrez plus de 300 couleurs et designs disponibles sur notre site et notre catalogue.

Etape 3: Choisissez votre pied

Une multitude de tailles, couleurs et designs disponibles pages 148-149.

Etape 4: Assemblez

Après la livraison fixez le pied et le plateau et profitez de vos tables personnalisées.



Un large choix de modèles et de tailles. Les plateaux de table conservent leur aspect neuf sur la durée et sont résistants aux intempéries, aux UV, à la chaleur et à la corrosion. S'adaptent parfaitement avec les pieds de table Bolero. Visserie incluse.

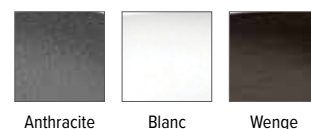

Anthracite Blanc Wenge



Garantie 2 ans Incassable Résistant aux cigarettes Résistant à la chaleur 180 °C Certifié contact alimentaire Résistant aux intempéries



Atacama cherry Cyprus metal Béton Timber

Plateaux de table carrés Classic Line



Code	Description
DR898	Anthracite 60cm
DR899	Anthracite 70cm
DR900	Anthracite 80cm
DR923	Wenge 70cm
DR930	Atacama cherry 60cm
DR931	Atacama cherry 70cm
DR932	Atacama cherry 80cm
DR938	Cyprus metal 60cm
DR939	Cyprus metal 70cm
DR947	Béton 60cm
DR948	Béton 70cm
DR955	Timber 60cm
DR957	Timber 80cm

Plateaux de table rectangulaires Classic Line



Code	Description
DR902	Anthracite 120 x 80cm
DR926	Wenge 120 x 80cm
DR933	Atacama cherry 110 x 70cm
DR934	Atacama cherry 120 x 80cm
DR941	Cyprus metal 110 x 70cm
DR950	Béton 110 x 70cm
DR959	Timber 120 x 80cm

Plateaux de table ronds Classic Line



Code	Description
DR896	Anthracite 700(Ø)mm
DR897	Anthracite 800(Ø)mm
DR912	Blanc 700(Ø)mm
DR927	Atacama cherry 600(Ø)mm
DR928	Atacama cherry 700(Ø)mm
DR929	Atacama cherry 800(Ø)mm
DR944	Béton 600(Ø)mm
DR945	Béton 700(Ø)mm

Plateaux de table Smartline Topalit

Un style moderne et élégant avec un large choix de modèles et de tailles. Les plateaux de table conservent leur aspect neuf sur la durée et sont résistants aux intempéries, aux UV, à la chaleur et à la corrosion.

NB : les plateaux fins TOPALIT sont livrés bombés, la surface n'est pas plane pour permettre l'écoulement de l'eau de pluie car ces plateaux sont conçus pour une utilisation extérieure. L'effet bombé partira à l'usage après une exposition au soleil et aux changements de températures.

Code	Description
DR962	Anthracite 700mm
DR977	Wenge 700mm
DR987	Cyprus metal 700mm
DR992	Béton 700mm
DR988	Cyprus metal 800mm

Plateaux de table carrés Smartline Topalit



Les plateaux de couleurs foncées ne doivent pas être exposés en plein soleil durant des périodes prolongées.

ART DE LA TABLE

RESTAURANT, BAR ET HOTEL

MOBILIER

USAGE UNIQUE ET ENTRETIEN

VÊTEMENTS ET CHAUSSURES

CUISINE

MOBILIER DE CUISINE, CHAÎRIOTS ET ÉCHELLES

MATÉRIEL ÉLECTRIQUE ET DE CUISSON

FROID

Plateaux de table attractifs et résistants pour une utilisation en intérieur.
Un large éventail de choix et de polyvalence.

- Pré-perçés pour un assemblage facile avec nos pieds
- Livrés en kit
- Résistant à la chaleur et l'humidité
- Epaisseur bord extérieur 30mm
- Aggloméré haute densité avec revêtement extérieur complet
- Utilisation intérieure uniquement



Pré-percé



Résiste à la chaleur
180° C



Pour une utilisation en intérieur

BOLERO



Marron foncé



Blanc



Hêtre



Effet bois vieilli

Plateaux de table ronds



Code	Description
GG642	600mm (Ø) Effet hêtre
GG645	600mm (Ø) Blanc

Code	Description
GL972	800(Ø)mm. Blanc
GL974	800(Ø)mm. Marron foncé

NOUVEAU

Plateau de table carré en aluminium Bolero



- Matériau aluminium
- La conception à lattes a un style moderne et unique
- Convient pour une utilisation intérieure et extérieure
- Résistant à la chaleur (jusqu'à 180°C)
- Dessus de table pré-percé pour un assemblage facile
- Facile à nettoyer

Spécification
Dimensions (mm) : 30(H) x 700(L) x 700(P). Poids : 4,77 kg

Code	Description
FW597	Aluminium gris foncé Carré 700mm
FW598	Aluminium gris clair Carré 700mm
FW599	Aluminium noir Carré 700mm

NOUVEAU

Plateaux de table carrés



Code	Description
GG634	Carré 600mm Effet hêtre
GG638	Carré 700mm Effet hêtre
GG635	Carré 600mm Marron foncé
GG639	Carré 700mm Marron foncé
GG637	Carré 600mm Blanc
GG641	Carré 700mm Blanc
HC295	Carré 700mm Effet bois vieilli

Plateaux de table rectangulaires



Code	Description
CW130	Rectangulaire 1200 x 800mm Hêtre
CW131	Rectangulaire 1200 x 800mm Marron foncé

FAITES VOTRE CHOIX

FAITES VOTRE CHOIX

Plateaux de table Bolero épaisseur 48mm

Ces plateaux de table épais de 48 mm d'épaisseur effet bois créent une atmosphère chaleureuse dans n'importe quel bar ou restaurant. Le coeur en nid d'abeille et le revêtement en mélamine permettent aux plateaux de résister aux rayures et aux températures élevées.

- Epaisseur bord extérieur 48mm
- Pré-perçés pour un assemblage facile avec tous nos pieds de table
- Résistent à la chaleur et à l'eau
- Utilisation intérieure uniquement

Plateaux de table ronds - épaisseur 48mm



Code	Description
GG643	600mm (Ø) Marron foncé
DR822	Rond 600mm effet bois vieilli

Plateaux de table rectangulaires

Plateaux de table au style vintage, parfaits pour être assortis à un pied en fonte. Panneau alvéolaire recouvert de mélamine enduite de résine protégeant des rayures et températures élevées (jusqu'à 180°C).



Code	Description
DT440	Rectangulaire 1100 x 700 mm Urban foncé
DT442	Rectangulaire 1100 x 700 mm Chêne rustique
DT443	Rectangulaire 1100 x 700 mm Naturel antique
CY950	Rectangulaire 700x1100mm Frêne naturel
DY727	Rectangulaire 1100(L) x 700(P) mm Bois naturel

Plateau de table carré pré-percé Bolero

- Essuyage facile
- Utilisation intérieure uniquement
- Colis plat
- Résistant à la chaleur et à l'eau
- Epaisseur 27mm



NOUVEAU

Spécification
CY969 Dimensions (mm) : 27(H) x 700(L) x 700(P). Poids : 9,29 kg.

Code	Description
CY969	Carré 700mm vintage noir



Pré-percé



Résiste à la chaleur



Pour une utilisation en intérieur

BOLERO



Bois gris



Chêne rustique



Bois clair



Bois vieilli

Plateaux de table carrés - épaisseur 48mm



Code	Description
GR324	Carré 600mm effet chêne rustique
GR330	Carré 700mm effet chêne rustique
GR325	Carré 600mm effet bois clair
GR331	Carré 700mm effet bois clair
DR821	Carré 600mm effet bois vieilli
DR823	Carré 700mm effet bois vieilli

Plateaux de table placage frêne naturel Bolero

- Essuyage facile
- Utilisation intérieure uniquement
- Résistant à la chaleur et à l'eau

Spécification
FT292 Dimensions (mm) : 48(H) x 600(Ø). Poids : 6,7 kg
FT291 Dimensions (mm) : 48(H) x 700(L) x 700(P). Poids : 11 kg
FT290 Dimensions (mm) : 48(H) x 600(L) x 600(P). Poids : 8,6 kg

Code	Description
FT292	Rond 600mm (Ø) Gris
FT291	Carré 700mm Gris
FT290	Carré 600mm Gris



NOUVEAU

Plateau de table rond en aluminium Bolero

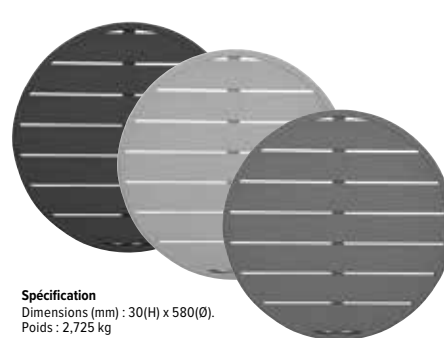

NOUVEAU

Spécification
Dimensions (mm) : 30(H) x 580(Ø). Poids : 2,725 kg

Code	Description
FX039	Aluminium noir Rond 580mm
FX038	Aluminium gris clair Rond 580mm
FX037	Aluminium gris foncé Rond 580mm

- Matériau aluminium
- La conception à lattes a un style moderne et unique
- Convient pour une utilisation intérieure et extérieure
- Résistant à la chaleur (jusqu'à 180°C)
- Dessus de table pré-percé pour un assemblage facile
- Facile à nettoyer

ART DE LA TABLE

RESTAURANT, BAR ET HOTEL

MOBILIER

USAGE UNIQUE ET ENTRETIEN

VÊTEMENTS ET CHAUSSURES

CUISINE

MOBILIER DE CUISINE, CHARIOTS ET ÉCHELLES

MATÉRIEL ÉLECTRIQUE ET DE CUISSON

FROID

Pieds de table en acier inoxydable

BOLERO

Pied de table aluminium

A associer avec les plateaux de 600mm



Spécification
DN641 Dimensions (mm): 680(H). Base : 650(L) x 650(P). Poids 7.10kg.

Code	Description
DN641	Aluminium 4 branches 680(H)mm

Pied basculant aluminium

A associer avec les plateaux de 600mm

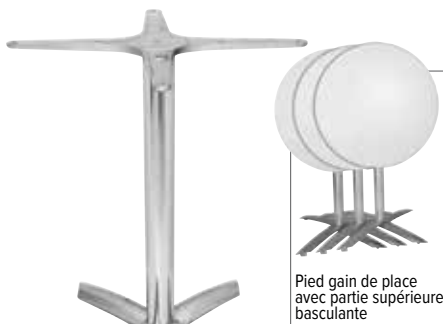

Pied gain de place avec partie supérieure basculante

Spécification
GF962 Dimensions (mm): 680(H)x 618(L) x 618(P) base du pied. Poids 3.95kg.

Code	Description
GF962	Aluminium basculant

Pied basculant aluminium noir

A utiliser avec des plateaux de table carrés de 700mm maxi



Spécification
GP773 Dimensions (mm): 720(H) x 480(L) x 480(P). Poids 7.6kg.

Code	Description
GP773	Noir

Pied base 4 branches aluminium brossé



Spécification
GG660 Dimensions (mm): 680(H)x 660(L) x 660(P). Poids: 9.1kg.

Code	Description
GG660	Aluminium brossé

Pied double aluminium

Compatible avec les plateaux de 1100 x 700mm maxi.



Spécification
GH985 Dimensions (mm): 673(H) x 590(L) x 590(P). Poids: 10.8kg.

Code	Description	Qté
GH985	673(H)mm double pied aluminium	2

Pied rond inox



Spécification
GK992 Dimensions (mm): 680(H) x 400(Ø). Poids : 17.75kg.

Code	Description
GK992	Rond inox 680(H)mm

Pied de table basse chromé forme tulipe

Non compatible à une utilisation extérieure.



Spécification
CD214 Dimensions (mm): 720(H)x 430(Ø). Poids 12.5kg.

Code	Description
CD214	Rond chromé 720(H)mm

Pied carré inox



Spécification
GK993 Dimensions (mm): 680(H) x 400(L) x 400(P). Poids 12.85kg.

Code	Description
GK993	680mm(H)

Pied carré inox



Spécification
CF157 Dimensions (mm): 720(H)x 430(L)x 430(P). Poids 15.3kg.

Code	Description
CF157	680mm(H)

FAITES VOTRE CHOIX

FAITES VOTRE CHOIX

Pieds de table en fonte

BOLERO

Pieds 4 branches droites



Spécification
GH445 Dimensions (mm): 480(H)x 395(L)x 395(P). Poids : 7.85kg.
GD385 Dimensions (mm): 720(H)x 395(L). Poids 8.5kg.

Code	Description
1 GH445	Table basse 480(H)mm
2 GD385	Hauteur standard 720(H)mm

Pied Brasserie



Spécification
HC298 Dimensions (mm): 720(H) x 620(Ø). Poids: 15kg.

Code	Description
HC298	Hauteur standard

Pieds 4 branches bombées



Spécification
CE154 Dimensions (mm): 720(H) x 480(L) x 480(l). Poids 13,5kg.
CR478 Dimensions (mm): 1080(H) x 610(L) x 610(l). Poids: 12kg.

Code	Description
3 CE154	Hauteur standard
4 CR478	Hauteur mange-debout

Pied rond



Spécification
DL475 Dimensions (mm): 720(H) x 550(Ø). Poids 22kg.

Code	Description
DL475	Rond l Noir

Pied rectangulaire



Spécification
GH449 Dimensions (mm): 729(H) x 550(L) x 400(P). Poids 19kg.

Code	Description
GH449	729(H)mm

Pieds carrés effet escalier



Spécification
CE153 Dimensions (mm): 720(H)x 425(L)x 425(P). Poids 16,2kg.

Code	Description
CE153	Pied carré en fonte 720(H)mm

Pied décoré



Spécification
CE155 Dimensions (mm): 720(H)x 420(L)x 420(P). Poids 18.5kg.

Code	Description
CE155	Hauteur standard

Pied double



Spécification
DN642 Dimensions (mm): 720(H)x 595(L)x 740(P). Poids 11kg.

Code	Description
DN642	Standard

Double pied de table haute



Spécification
SA400 Dimensions (mm): 1080(H) x 541(L). Poids 19,3kg.

Code	Description	Qté
SA400	Mange-debout	2

Pied Brasserie Bolero

- Pied pré-percé pour plateaux Werzalit et Bolero
- Colis plat, assemblage facile
- Utilisation intérieure et extérieure
- Adapté aux plateaux de table jusqu'à 800mm

NOUVEAU



Spécification
FT028 Dimensions (mm) : 720(H) x 611(L)mm. Poids : 13 kg.
FT029 Dimensions (mm) : 728(H) x 548(Ø)mm. Poids : 17,8 kg.

Code	Description
FT028	Gris
FT029	Blanc

ART DE LA TABLE

RESTAURANT, BAR ET HOTEL

MOBILIER

USAGE UNIQUE ET ENTRETIEN

VÊTEMENTS ET CHAUSSURES

CUISINE

MOBILIER DE CUISINE, CHARIOTS ET ÉCHELLES

MATÉRIEL ÉLECTRIQUE ET DE CUISSON

FROID

MOBILIER / INTÉRIEUR ET EXTÉRIEUR

Table de bar Bolero Bistro

L'association parfaite pour la collection emblématique de sièges Bolero, la table de bar Bistro s'inspire d'un classique reconnu du design.

NOUVEAU



Spécification

FB595 Dimensions (mm) : 1040(H) x 600(L) x 600(P). Poids : 13kg.
FB596 Dimensions (mm) : 1040(H) x 600(L) x 600(P). Poids : 13kg.

Code	Description	Qté
FB595	Noire Plateau en bois Table de bar	1
FB596	Gris métallisé Plateau en bois Table de bar	1

Chaises en acier galvanisé

Chaises élégantes en métal au style industriel. Le revêtement acier poudré protège en cas d'utilisation intensive quotidienne dans les lieux les plus fréquentés et permet une utilisation en extérieur. Empilables pour un transport et un stockage faciles, avec des pieds antidérapants en caoutchouc pour plus de stabilité.

- Cadre en acier galvanisé
- Conception robuste pour une utilisation commerciale
- Faciles à nettoyer
- Utilisation intérieure et extérieure

Spécification

Hauteur d'assise 440mm. Dimensions (mm): 850(H) x 425(L) x 510(P). Poids : 4,9kg.

Code	Description	Qté
GL329	Ardoise	4
GL331	Noir	4
GL338	Acier	4
GG707	Noir et frêne	4
GG708	Gris métallisé en frêne	4
GM642	Acier et frêne	4

**BOLERO
BISTRO**



Tabourets hauts bistro

Fabriqués en acier thermolaqué, faciles à nettoyer et remarquablement légers. Poignée de transport pratique pour les modèles sans assise en bois. Modèles avec ou sans dossier et avec ou sans assise en bois disponibles. Les pieds en caoutchouc assurent leur sécurité et leur robustesse.



Spécification

Sans dossier : Hauteur du siège 760mm. Dimensions (mm): 760(H) x 430(L) x 430(P).
 Avec dossier : Hauteur du siège 760mm. Dimensions (mm): 940(H) x 455(L) x 455(P).

Code	Description	Qté	Code	Description	Qté
DL881	Tabouret haut noir	4	GM639	Gris métal avec assise en bois	4
DM934	Tabouret haut gris métallisé	4	GM640	Noir avec assise en bois	4
DL876	Tabouret haut gris argenté	4	FB623	Noir avec assise en bois Dossier	4
DM935	Tabouret haut gris métallisé Dossier	4	FB624	Gris métallisé avec assise en bois Dossier	4
DL882	Tabouret haut noir Dossier	4			

Tabourets bas bistro

Adoptez la tendance du style industriel avec ces tabourets bas bistro. Les cadres en acier galvanisé résistent à une utilisation commerciale rigoureuse. Les pieds en caoutchouc garantissent stabilité et sécurité. Modèles tout métal ou avec assise en frêne.

- Cadre en acier galvanisé
- Conception robuste pour une utilisation commerciale
- Faciles à nettoyer
- Utilisation intérieure et extérieure



Code	Description	Qté	Spécification
DL880	Tabouret bas noir	4	Tabourets bas :
DM933	Tabouret bas gris métallisé	4	Hauteur d'assise 460mm. Dimensions (mm): 460(H) x 400(L) x 400(P). Poids : 3,45kg.
GM634	Acier avec assise en bois	4	Tabourets bas assise frêne :
GM635	Noir avec assise en bois	4	Hauteur d'assise 450mm. Dimensions (mm): 455(H) x 405(L) x 405(P). Poids : 4,1kg.
GM636	Gris métal avec assise en bois	4	

Chaise d'extérieur Windson

Chaise en polypropylène populaire et solide pouvant être associée à toute gamme de mobilier. Grâce à sa finition élégante, elle rend très bien en salle. La chaise Windson peut être utilisée aussi bien à l'intérieur qu'à l'extérieur.

NOUVEAU



Spécification

Chaise Dimensions (mm) : 750(H) x 540(L) x 530(P). Poids : 5 kg
Chaise de bar Dimensions (mm) : 1030(H) x 550(L) x 560(P). Poids : 6 kg

Code	Description	Qté
FT972	Chaise Anthracite	4
FT973	Chaise Vert jade	4
FT974	Chaise Jaune foncé	4
FT975	Chaise de bar Anthracite	4
FT976	Chaise de bar Vert jade	4
FT977	Chaise de bar Jaune foncé	4

- Fibre de verre
- Injection de gaz
- Empilable
- Utilisation intérieure et extérieure
- Résistante aux UV
- Facile à nettoyer
- Pas d'assemblage

Tabourets bas

Sièges contemporains avec structure en acier galvanisé au design industriel, finition métal vieilli, et assise en bois.

- Structure acier galvanisé
- Utilisation intérieure et extérieure
- Empilables jusqu'à 5



Spécification

DE478 Dimensions (mm): 470(H) x 385(L) x 385(P). Poids 3,7kg.
FB930 Dimensions (mm): 470(H) x 400(L) x 400(P). Poids 3,7kg.

Code	Description	Qté
DE478	Galvanisé	4
FB930	Gris métal	4

Tables bistro carrées en acier

Fabriquées en acier galvanisé, ces tables présentent un design solide et sont faciles à nettoyer et à entretenir, ce qui les rend idéales pour une utilisation régulière dans des lieux très fréquentés.

BOLERO BISTRO



- Cadre en acier galvanisé
- Conception robuste pour une utilisation commerciale
- Faciles à nettoyer
- Utilisation intérieure et extérieure

Spécification

Dimensions (mm): 760 (H) x 660 (L) x 660 (P). Poids: 10,5kg

Code	Description	Qté
DM904	Gris métallisé	1
GC866	Acier	1
GC867	Noir	1

Tabourets hauts

Une superbe gamme de tabourets subtilement vieillis pour apporter un design moderne et industriel à votre établissement, sans oublier les fonctionnalités nécessaires.

- Structure en acier galvanisé
- Patins antiraces
- Utilisation intérieure et extérieure
- Empilables jusqu'à 5
- Livrés montés



Spécification

DE479 Dimensions (mm): 780(H) x 400(L) x 400(P). Poids 5kg.
FB936 Dimensions (mm): 780(H) x 400(L) x 400(P). Poids 5kg.

Code	Description	Qté
DE479	Acier galvanisé bois haut	4
FB936	Gris métal bois haut	4

ART DE LA TABLE

RESTAURANT, BAR ET HOTEL

MOBILIER

USAGE UNIQUE ET ENTRETIEN

VÊTEMENTS ET CHAUSSURES

CUISINE

MOBILIER DE CUISINE, CHARIOTS ET ÉCHELLES

MATÉRIEL ÉLECTRIQUE ET DE CUISSON

FROID

MOBILIER / INTÉRIEUR ET EXTÉRIEUR

Table carrée pliante standard Bolero

Résistante, durable et solide cette table est équipée d'un plateau en une seule pièce stable et plane. Les pieds se replient dans le plateau, elle est donc très facile à transporter et à ranger. Pour les réceptions, les présentations, les repas servis à l'extérieur et les buffets.

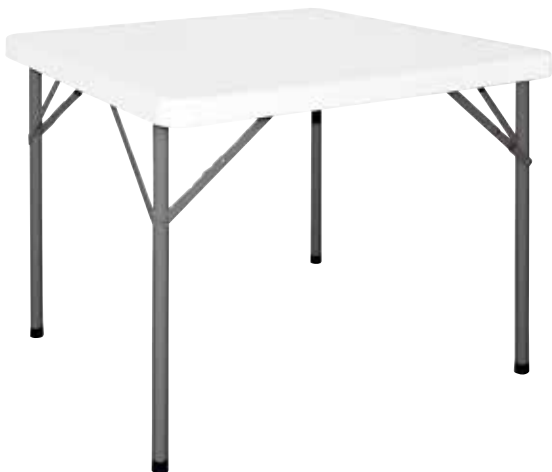

- Structure en acier
- Plateau en polyéthylène haute densité
- Utilisation en intérieur/extérieur
- Soumise aux normes standard EN581

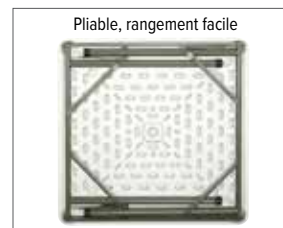

Code	Description	Spécification
Y807	Table 860mm	Y807 Dimensions (mm): 740(H) x 860(L) x 860(P). Dimensions pliée (mm): 100(H) x 860(L) x 860(P). Poids 12kg.

Tables pliantes standards Bolero

Tables durables avec plateaux faciles à entretenir. Les pieds se replient dans le plateau, facilitant ainsi le transport et le rangement. Idéales pour les réceptions, présentations, repas servis à l'extérieur et les buffets.



- Structure en acier
- Plateau en polyéthylène haute densité
- Table de 737mm de hauteur
- Utilisation en intérieur/extérieur
- Les pieds se replient dans le plateau pour un rangement aisé
- Normes standards EN 15732

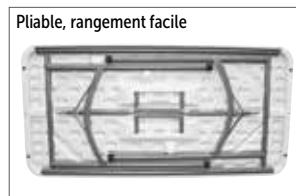

Code	Description	Spécification
1 U543	Table de 1,2m	U543 Dimensions (mm): 740(H) x 1220(L) x 607(P). Dimensions pliée (mm): 45(H) x 1220(L) x 607(P). Poids 10,7kg.
2 U544	Table de 1,5m	U544 Dimensions (mm): 737(H) x 1520(L) x 753(P). Dimensions pliée (mm): 45(H) x 1520(L) x 753(P). Poids 12,5kg.
3 U579	Table de 1,8m	U579 Dimensions (mm): 737(H) x 1827(L) x 750(P). Dimensions pliée (mm): 45(H) x 1827(L) x 750(P). Poids 16,5kg.

Tables de banquet pliantes Bolero

Tables de banquet durables et résistantes avec structure en acier. Elles sont faciles à nettoyer et conviennent à une utilisation en intérieur et extérieur.



Code	Description	Spécification
GC594	Rectangulaire. 1220(L)mm.	GC594 Dimensions (mm): 750(H) x 1220(L) x 610(P). Poids 9,3kg.
GC595	Rectangulaire. 1520(L)mm.	GC595 Dimensions (mm): 750(H) x 1520(L) x 760(P). Poids 11,5kg.
GC596	Rectangulaire. 1830(L)mm.	GC596 Dimensions (mm): 750(H) x 1830(L) x 760(P). Poids 12kg.



Tables rondes pliantes par le centre Bolero

Tables robustes parfaites pour créer un espace supplémentaire de restauration, de présentation ou un buffet occasionnel. Possèdent une poignée de transport intégrée.



- Plateau en polyéthylène haute densité
- Structure résistante et pieds avec attaches en acier
- Facile d'entretien
- Rangement simple et compact
- Légère et facile à transporter
- Poignée de transport intégrée et loquet de fermeture
- A utiliser en intérieur et en extérieur

Code	Description	Spécification
CC506	Table ronde 1,53m	CC506 Dimensions (mm): 740(H) x 1530(Ø). Dimensions pliée (mm): 1530(L) x 762(L) x 90(P). Poids 21kg.
HC270	Table ronde blanche 1,8m	HC270 Tables 1,8m : Dimensions (mm): 737(H) x 1829(L) x 762(P). Dimensions pliées (mm): 45(H) x 915(L) x 762(P). Poids 16,5kg.

Tables pliantes par le centre Bolero

Plus robuste, pouvant supporter une charge plus élevée, cette gamme de tables pliantes de qualité offre une bien meilleure longévité que les produits bas de gamme. Utilisez ces tables d'appoint pour créer un espace supplémentaire de restauration, de présentation ou un buffet occasionnel. Son plateau à double revêtement de haute qualité fournit une surface stable et plane pour le service, la présentation ou la préparation en fait un accessoire idéal pour la restauration mobile. Peut être utilisée pour les réceptions officielles ou dans les hôtels et les restaurants lorsqu'un espace supplémentaire est requis temporairement.

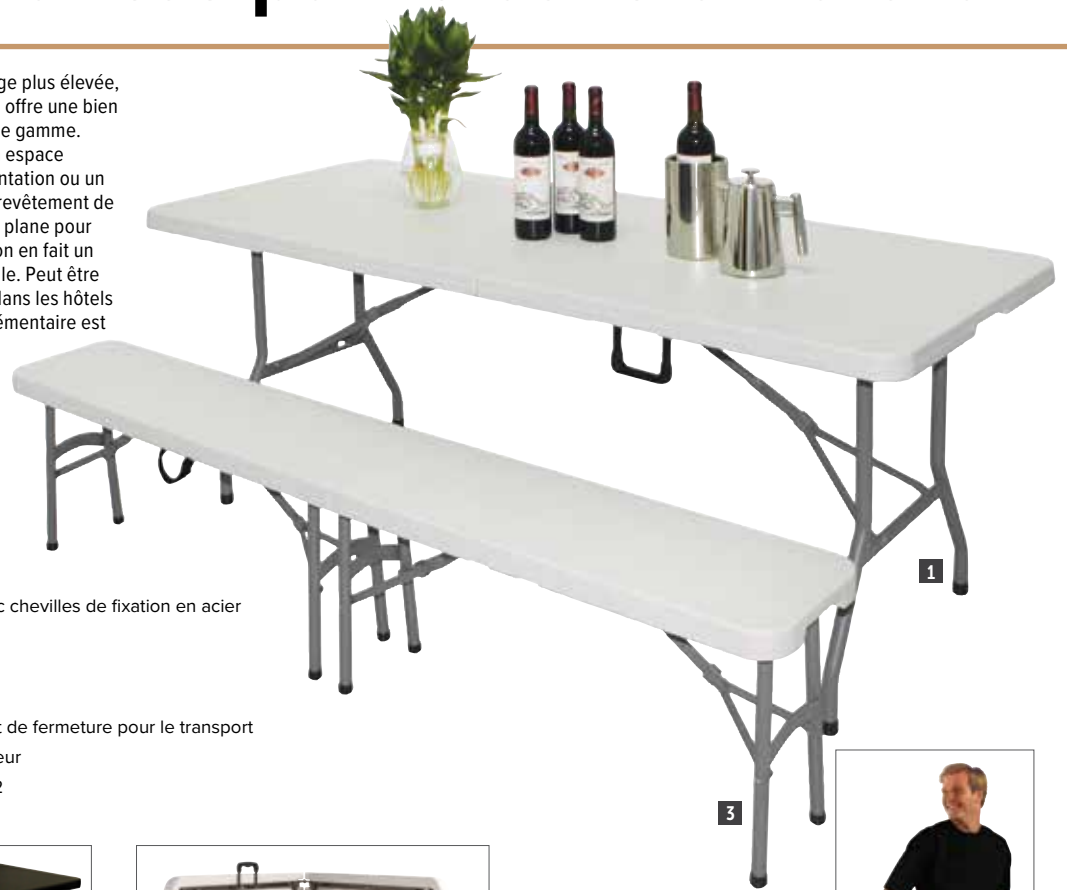

- Plateau en polyéthylène haute densité
- Structure et pieds en acier durable avec chevilles de fixation en acier
- Facile d'entretien
- Rangement simple et compact
- Légère et facile à transporter
- Poignée de transport intégrée et loquet de fermeture pour le transport
- Pour utilisation en intérieur et en extérieur
- Conforme à la norme EN15732 niveau 2



Code	Description
1 L001	Table blanche de 1,8m
2 CF375	Table blanche 2,4m
3 CB518	Table noire de 1,8m
3 Y817	Banc blanc de 1,8m

Spécification
L001 Dimensions (mm): 735(H) x 1829(L) x 762(P). Dimensions pliée (mm): 45(H) x 915(L) x 762(P). Poids 16,5kg. Charge maxi : 450kg.
CF375 Dimensions (mm): 740(H) x 2430(L) x 86(P). Dimensions pliée (mm): 112(H) x 1300(L) x 800(P). Poids : 24,5kg.
CB518 Dimensions (mm): 735(H) x 1829(L) x 762(P). Dimensions pliée (mm): 45(H) x 915(L) x 762(P). Poids 16,5kg. Charge maxi : 450kg.
Y817 Dimensions (mm): 440(H) x 1829(L) x 295(P). Dimensions pliée (mm): 95(H) x 915(L) x 295(P). Poids 10,6kg.

Tabouret haut pliant Bolero

Ce tabouret haut portable est conçu pour être utilisé avec la table haute pliante (DL046). Idéal pour les événements de restauration, il se plie parfaitement en un instant et nécessitant un espace de stockage minimum.



- Structure en acier
- Convient pour une utilisation intérieure et extérieure
- Livrés entièrement assemblés
- Hauteur d'assise : 720 mm
- Se replie pour un rangement facile
- Siège haute densité avec cadre en acier poudré



Spécification
GR322 Dimensions plié (mm) : 520(H) x 150(l) x 1120(L). Poids : 4,4 kg.

Code	Description	Qté
GR322	Blanc	2

Chaise empilable Denver

100% polypropylène. Pour une utilisation intérieure et extérieure.



Code	Description
FN996	Beige

ART DE LA TABLE

RESTAURANT, BAR ET HOTEL

MOBILIER

USAGE UNIQUE ET ENTRETIEN

VÊTEMENTS ET CHAUSSURES

CUISINE

MOBILIER DE CUISINE, CHARIOTS ET ÉCHELLES

MATÉRIEL ÉLECTRIQUE ET DE CUISSON

FROID

MOBILIER / INTÉRIEUR ET EXTÉRIEUR

Table haute ronde pliante Barcelona

Se plie facilement pour pouvoir être rangée sans prendre de place. Tient debout une fois pliée. Table robuste et stable qui peut être utilisée dans différents types d'environnements.

- Extérieur et intérieur
- Pliable
- Conception solide

NOUVEAU



Spécification
FT987 Dimensions (mm) : 1100(H) x 850(Ø). Poids : 13,2 kg

Code	Description
FT987	Ronde 850(Ø)mm

Table pliante ronde Bolero

Table bistro facilement transportable, idéale pour les petits cafés et bistros qui ont besoin de déplacer ou ranger leur terrasse quotidiennement.

- Se plie pour un rangement facile.
- Livrée entièrement montée.
- Convient pour une utilisation en intérieur et extérieur.
- Pieds : tubes de 22 (Ø) x 1.2mm d'épaisseur



Spécification
CA998 Dimensions (mm) : 735(H) x 600(L) x 600 (Ø). Poids 4.3kg.

Code	Description
CA998	600mm (Ø)

Mange-debout Brabant

- Table haute pliante, 110cm de hauteur
- Pied blanc et plateau blanc
- Disponible en deux dimensions
- Plateau terminé par un rebord, et résistant aux intempéries et aux rayures



Code	Description
H050	Plateau blanc 70cm(Ø)
H051	Plateau blanc 85cm(Ø)

Mange-debout pliant Bolero

Table haute conçue pour une utilisation en position debout ou avec des tabourets de bar, idéale pour des réceptions et des buffets. Se plie nécessitant ainsi un espace de stockage minimal.

- Structure et pieds en acier
- Plateau en polypropylène
- Utilisation intérieure et extérieure



Spécification
DL046 Capacité de charge maximum 170kg. Dimensions (mm) : 1100(H) x 800(Ø). Poids 8kg.

Code	Description
DL046	800mmØ

Mange-debout Ardennen

- Table haute pliante
- Hauteur 110cm, plateau Ø 85cm
- Support gris martelé
- Plateau terminé par un rebord, et résistant aux intempéries et aux rayures



Code	Description
H052	Plateau gris 85cm(Ø)

Mange-debout Limburg

- Plateau amovible
- Coloris blanc et gris martelé
- Disponible avec des plateaux de 70 et 80cm, 110(H)cm
- Plateau terminé par un rebord



Code	Description
H850	Plateau blanc 70cm(Ø)
H851	Plateau blanc 80cm(Ø)
H853	Plateau gris 80cm(Ø)

Barrières en toile Bolero

Solution idéale pour séparer les files d'attente ou compartimenter une salle en plusieurs sections. Barrières 100 % toile polyester, rigides grâce aux barres insérées dans les coutures supérieures et inférieures de la toile et fixées aux anneaux des poteaux d'accueil de chaque côté (vendus séparément). Fixations fournies.

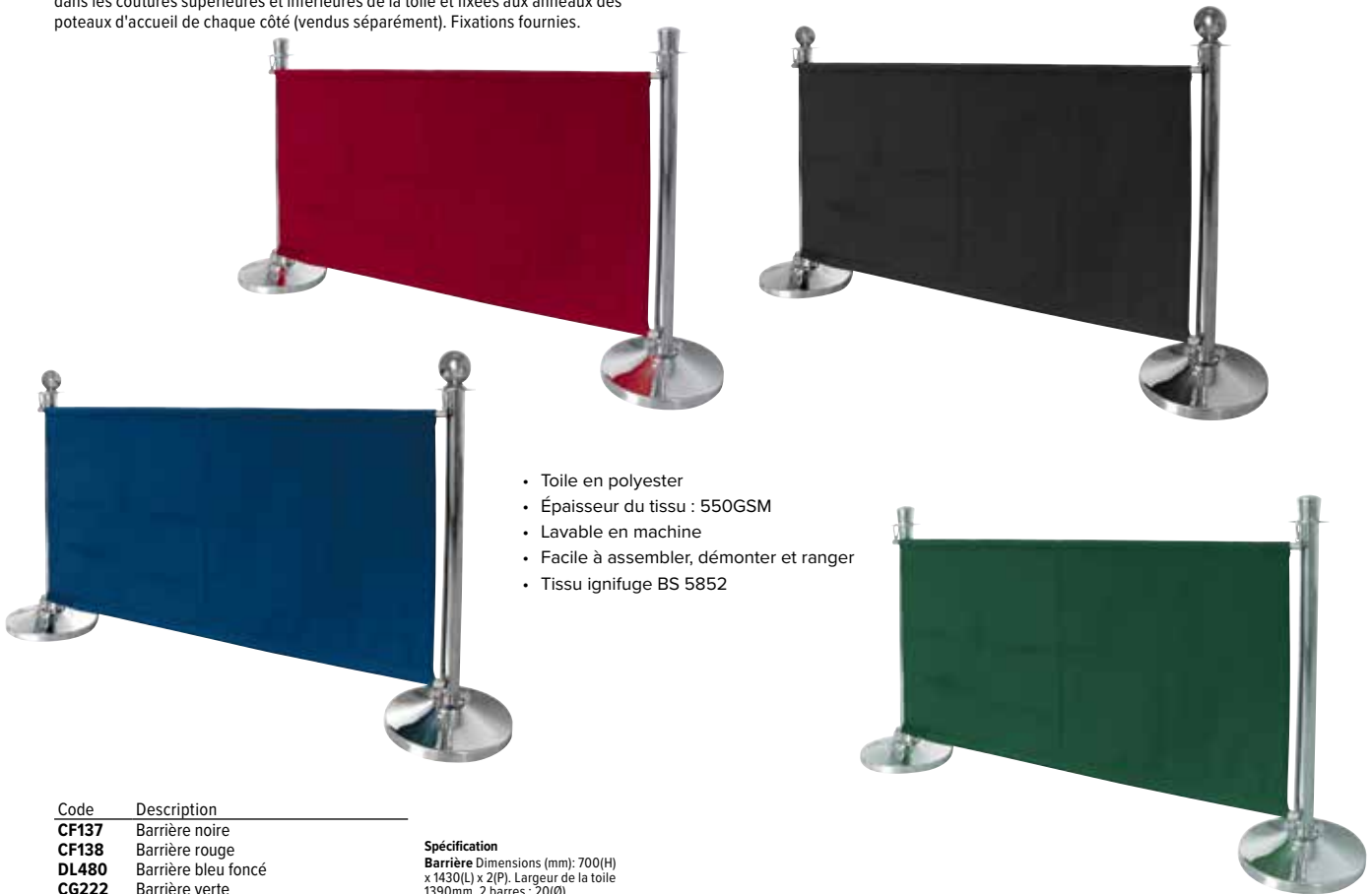

- Toile en polyester
- Épaisseur du tissu : 550GSM
- Lavable en machine
- Facile à assembler, démonter et ranger
- Tissu ignifuge BS 5852

Code	Description
CF137	Barrière noire
CF138	Barrière rouge
DL480	Barrière bleu foncé
CG222	Barrière verte

Spécification
Barrière Dimensions (mm): 700(H) x 1430(L) x 2(P). Largeur de la toile 1390mm. 2 barres : 20(Ø).

Poteaux d'accueil tête ronde Bolero

Poteaux élégants à tête ronde pour les hôtels, les discothèques, les théâtres et les restaurants. Vendus à l'unité, peuvent être utilisés avec les cordons d'accueil et barrières en toile (vendus séparément).



- En acier inoxydable
- Collier de fixation pour le cordon
- Base lestée de ciment

Spécification
 Dimensions (mm): 950(H) x 300(Ø). Poids 11.1kg.

Code	Description
S651	Inox tête ronde
S652	Laiton tête ronde

Poteaux d'accueil tête plate Bolero

Poteaux élégants à tête plate pour les hôtels, les discothèques, les théâtres et les restaurants. Vendus à l'unité, peuvent être utilisés avec les cordons d'accueil et barrières en toile (vendus séparément).



- En acier inoxydable plaqué chrome ou laiton
- Collier de fixation pour le cordon
- Base lestée de ciment
- Montage facile

Code	Description
S653	Chromé tête plate
S654	Laiton tête plate
DF010	Noir tête plate

Spécification
 Poids 11.1kg. Dimensions (mm): 950(H) x 300(L).

ART DE LA TABLE

RESTAURANT, BAR ET HOTEL

MOBILIER

USAGE UNIQUE ET ENTRETEN

VÊTEMENTS ET CHAUSSURES

CUISINE

MOBILIER DE CUISINE, CHARIOTS ET ÉCHELLES

MATÉRIEL ÉLECTRIQUE ET DE CUISSON

FROID

MOBILIER / INTÉRIEUR ET EXTÉRIEUR

Cordons d'accueil Bolero

Cordons d'accueil doux d'une longueur de 1,5 m ou 2,5 m avec extrémités bombées en inox ou alliage de zinc. Se fixent sur des accroches murales ou des poteaux. Modèles lisses ou torsadés.



Code	Description
GG725	Cordon lisse noir et inox 2,5 m
GG726	Cordon torsadé rouge et inox 2,5m

Cordons d'accueil Bolero

Cordons d'accueil doux d'une longueur de 1,5 m avec extrémités bombées en inox et alliage de zinc, ou en laiton. Se fixent sur des accroches murales ou des poteaux. Modèles de cordons torsadés également disponibles.



1

2

3



4

5

6

Spécification

Dimensions (mm): 1500(L)x 32(Ø). Poids 1kg.
 Accroches : Accroches : Dimensions (mm): 37(H) x 49(L).

Code	Description
1 U917	Cordon lisse bleu et inox 1,5m
2 W612	Cordon lisse rouge et laiton 1,5m
3 CB511	Cordon lisse noir et inox 1,5m
4 Y806	Cordon torsadé doré et laiton 1,5m
5 CF136	Cordon torsadé noir et inox 1,5m
6 GF947	Cordon torsadé rouge et inox 1,5m
7 Y733	Accroche murale alliage zinc



7

Socle poteau et têtes Bolero



Code	Description
DL468	Socle poteau d'accueil (partie de S651 et S653)
DL498	Tête ronde inox (partie de S651)
DL490	Tête plate inox (partie de S653)

Cadre d'affichage A4 pour poteau de barrière Bolero

Élégant cadre d'affichage en aluminium au format A4 portrait avec support en acier inoxydable et protection transparente. Se glisse simplement sur un poteau de barrière. Compatible uniquement avec GC605 et GC606 (vendus séparément).



Code	Description
CF131	Cadre d'affichage A4

Barrière rétractable de couleur Bolero

Barrière pratique et esthétique (2 mètres maximum) avec poteau lesté pour un positionnement sécurisé. Parfait pour une utilisation dans les hôtels, les discothèques et les aéroports. Chaque barrière comprend un poteau et une sangle.



- Poteau en acier inoxydable
- Sangle 120(H)mm
- Convient pour une utilisation couverte et extérieure
- En kit - assemblage facile

Spécification

GG724 Dimensions (mm): 965(H) x 350(Ø). Poids 10kg.

Code	Description
GG724	Noire

Chaises hautes en bois Bolero

Traditionnelles, solides et robustes, ces chaises enfant à encombrement réduit se fondent dans presque tous les décors, ce qui les rendent idéales pour les restaurants, les cafés, les bistros et autres établissements de restauration. Convient aux enfants de plus de 36 mois, pesant 15kg maximum et pouvant se tenir assis sans aide. La finition permet un nettoyage facile et rapide entre les utilisations, quel que soit le degré de saleté ! A monter soi-même.



- En hêtre
- Harnais réglable à la taille
- Hauteur du siège 500mm
- Conformés à la norme BS EN 14988:2006, parties 1 et 2
- Empilable



Spécification
Dimensions (mm): 750(H) x 510(L) x 510(P). Poids 6kg.
Hauteur d'assise : 500mm. Dimensions (mm): 754(H) 500(L) x 505(P). Poids 6.7kg.

Code	Description
1 DL900	Finition bois naturel
2 DL901	Finition bois foncé
3 DL833	Blanc

Chaise haute en plastique Bolero

Chaise haute confortable, sûre et facile à nettoyer. Convient aux enfants jusqu'à trois ans ou 18 kg. Facilement empilable et portable.



- Plastique robuste et facile à nettoyer
- Orifice de préhension
- Empilable jusqu'à 4 maxi
- Facile à assembler
- Harnais réglable

Spécification
DA693 Hauteur d'assise : 490mm.
Dimensions (mm): 730(H) x 650(L) x 560(P). Poids : 7,3kg.

Code	Description
DA693	Chaise haute

Chaise haute bébé blanche Bolero

Assurez la sécurité de votre enfant lorsqu'il est assis avec cette chaise haute Bolero bénéficiant d'un harnais et de sangles. Le plateau repas peut facilement être essuyé et retiré pour être nettoyé et le repose-pieds réglable peut être ajusté en fonction de la taille de l'enfant.

- Auto-assemblage
- Facile à nettoyer
- Plateau amovible
- Se transforme en chaise basse
- Hauteur réglable - 2 positions de hauteur d'assise
- Limite de poids : 30 kg.

NOUVEAU



Spécification
CY599 Dimensions (mm): 1010(H) x 650(L) x 770(P). Poids : 5kg.

Code	Description
CY599	Chaise bébé blanche

Chaise haute robuste Rubbermaid

Chaise haute confortable, sûre et facile à nettoyer avec une protection anti-bactérienne Microban® pour une meilleure hygiène. Les tablettes faciles à installer sont vendues séparément. Convient aux enfants de moins de 3 ans ou 18 kg. Les pieds anti-dérapants (vendus séparément) assurent une plus grande stabilité sur sols glissants.



- Fabriquée en plastique moulé
- Harnais réglable. Pieds fixes, sans roues
- Hauteur du siège 530mm
- Testée conformément à la norme EN 14988-1
- Empilable pour un rangement facile



Spécification
Chaise haute Hauteur d'assise : 530mm.
Dimensions (mm): 756(H) x 597(L) x 597(P). Poids 8kg.

Code	Description
M959	Chaise haute platine
M849	Plateau platine

ART DE LA TABLE

RESTAURANT, BAR ET HOTEL

MOBILIER

USAGE UNIQUE ET ENTRETIEN

VÊTEMENTS ET CHAUSSURES

CUISINE

MOBILIER DE CUISINE, CHARIOTS ET ÉCHELLES

MATÉRIEL ÉLECTRIQUE ET DE CUISSON

FROID

USAGE UNIQUE ET ENTRETIEN / ENTRETIEN

Chiffons antibactériens Envirolite Ecotech

Chiffons tout usage, résistants, utilisation humide et sèche. L'agent antibactérien arrête la croissance des bactéries. Code couleur pour réduire le risque de contamination croisée.

NOUVEAU



Code	Description	Qté
FA204	Bleu	2
FA206	Jaune	2

Chiffons Solonet Jantex

Chiffons non tissés agréés contact alimentaire avec d'excellentes qualités d'absorption. Code couleur pour l'hygiène. 330 x 580 mm.



Code	Description	Qté
CD810	Jaune	50
CD809	Rouge	50
F955	Bleu	50
CD811	Vert	50

Eponge à récurer Jantex

Eponge absorbante avec tampon à récurer durable.



Code	Description	Qté
F960	148 x 100mm	10

Serpillères Jantex

La texture abrasive aide à retirer la saleté. Lavables.



Code	Description	Qté
E947	483 x 406mm	10

Chiffon microfibras vitres Jantex

Chiffon microfibras, idéal pour un nettoyage sans trace des vitres et de l'acier inoxydable.



Code	Description
DN842	400 x 400mm.

Chiffons microfibras Ecotech

Chiffons polyvalents adaptés au dépeussierage et au polissage à sec ou humide.

NOUVEAU



- Technologie des fibres divisées
- Résistent jusqu'à 500 lavages en machine
- Dépeussierage et polissage à sec ou humide

Code	Description	Qté
FA216	Bleus	10

Chiffons de nettoyage en bambou Puracyle

Chiffons en microfibre de bambou, une alternative végétale au polyester. Double épaisseur pour une durabilité maximale. Naturellement auto-nettoyantes, les fibres de viscose de bambou expulsent naturellement la graisse, l'huile et autres salissures avec de l'eau, améliorant ainsi la durée de vie des chiffons.



Code	Description	Qté
DA569	230(L) x 180(l)mm	2

Spirale inox Jantex

Durable. Anti rouille et corrosion. Fournie à l'unité.



Code	Description
J867	Spirale

Lavettes Jantex

Excellente absorption. Peuvent être lavées en blanchisserie et à l'eau de Javel; Code couleur pour l'hygiène. Dimensions 406 x 254 mm.



Code	Description	Qté
E944	Rouge	10
CD787	Bleu	10
CD789	Vert	10

Chiffons microfibras Jantex

Chiffons très absorbants qui retirent la poussière et la saleté plus efficacement que les tissus traditionnels. S'utilisent secs ou humides. 400 x 400mm.



Code	Description	Qté
DN841	Jaune	5
DN840	Rouge	5
DN839	Bleu	5
GF609	Vert	5

Chiffons tout usage antibactériens Jantex

Boîte de chiffons tout usage antibactériens avec système de distribution facile. Réutilisables. Dimensions d'un chiffon 370 x 220mm.



Code	Description	Qté
DN845	Jaune	200
DN844	Rouge	200
DN843	Bleu	200

Tampons abrasifs Jantex

Enlevez les taches tenaces et la graisse brûlée avec ces tampons à récurer résistants.



Code	Description	Qté
F959	225 x 150mm	10

Eponges métalliques Coppercote Jantex

L'éponge métallique en cuivre réduit les risques de rayures sur les surfaces plus délicates.



Code	Description	Qté
CD792	Cuivre	20

Chiffons à poussière Jantex

Essentiels pour les bars, cafés et restaurants.



Code	Description	Qté
E943	508 x 406mm	10

Lavettes Spongyl Spontex

Lavettes cellulose avec canevas en polyester. Excellentes qualités d'absorption et de résistance. 206 x 185 mm.



Code	Description	Qté
CD812	Jaune	10
CD813	Rouge	10
F957	Bleu	10
CD814	Vert	10

Gants de nettoyage / d'entretien Mapa

Gants en latex naturel pour une protection de haut niveau. Peuvent être utilisés pour la préparation et la transformation alimentaire. Disponibles dans les tailles S, M ou L.



Code	Description
F954	Noirs

Gants anti-vapeur Burnguard

Gants en tricot doublé avec une protection étanche. Ils possèdent une texture rugueuse pour une adhérence exceptionnelle. Faciles à nettoyer. Résistant à la chaleur jusqu'à 50°C. Taille unique. Vendus par paire.



Code	Description
GD336	51cm

Gants de ménage Mapa

La matière antidérapante en latex présente un support textile qui offre un soutien et un confort à long terme dans des environnements de travail exigeants.



Code	Description
CF623	Bleus

Gants étanches Alto 405 Mapa

Gants robustes de protection chimique légère, fabriqués à partir de latex et de néoprène. Minimisent le risque que les mains soient blessées, brûlées ou irritées.



Code	Description
FA296	Bleus et jaunes

Gants contact alimentaire étanches Ultranitrl 475 Mapa

Gants contact alimentaire ou de nettoyage en nitrile recommandés pour les personnes sensibles ou allergiques au latex.

- 3 tailles disponibles
- Parfaitement étanches
- Pour une utilisation intermittente
- Idéal pour une protection légère
- Coloris bleu
- Le code couleur évite la contamination croisée



Code	Description
FA295	Bleus

Gants multi usages Jantex

Gants en latex naturels légers offrant une bonne protection. Peuvent être utilisés pour laver la vaisselle, la préparation et la transformation alimentaire. Disponibles dans les tailles S, M ou L.



Code	Description
F953	Bleu
CD793	Jaune

Gants jetables Vogue

Gants jetables disponibles en tailles S, M et L. Boîte de 100. Non stériles à usage unique. Ambidextres avec bord roulé.



- Latex
- Sensibilité et adhérence
- EN 455
- Tailles S, M ou L
- Existents en poudrés et non-poudrés

Code	Description	Qté
A228	Latex poudré blanc	100
Y262	Latex non poudré blanc	100

Gants contact alimentaire Vital 165 Mapa

Gants en latex naturel étanches conçus pour la flexibilité et la dextérité dans le contact alimentaire.

- 3 tailles disponibles
- Idéal pour les tâches de manipulation et préparation alimentaires
- Utilisation sur de courtes périodes
- Protection légère
- Coloris bleu
- Le code couleur évite la contamination croisée



Code	Description	Qté
FA293	Bleus	10

Gants protection chimique légère Vital 115 Mapa

Trois couleurs à utiliser dans un système de nettoyage à code couleur. Gants en latex et doublure à base de coton.



Code	Description
FA290	Rose
FA291	Bleu
FA292	Jaune

Gants de nettoyage professionnels Mapa

Gants en latex extra longs offrant de bonnes performances mécaniques et une protection chimique longue durée. Vendus par paire.



Code	Description
CE370	Paire Taille 8

ART DE LA TABLE

RESTAURANT, BAR ET HOTEL

MOBILIER

USAGE UNIQUE ET ENTRETIEN

VÊTEMENTS ET CHAUSSURES

CUISINE

MOBILIER DE CUISINE, CHARIOTS ET ÉCHELLES

MATÉRIEL ÉLECTRIQUE ET DE CUISSON

FROID

USAGE UNIQUE ET ENTRETIEN / ENTRETIEN

Liquide vaisselle citron et aloe vera Ecover

Pour des résultats impeccables sur la vaisselle et la verrerie. Dégraisse efficacement. Biodégradable et adapté aux fosses septiques. Peu moussant et doux pour la peau.



Code	Description
GG203	5L

Savon spray antibactérien Rubbermaid

Un savon antibactérien conçu pour éliminer 99,9% des bactéries nocives. Idéal pour les environnements alimentaires et les établissements de soin.



NOUVEAU

Code	Description
CK435	Savon spray antibactérien 6 x 800ml

Chiffons non tissés Jantex

Chiffons de qualité à code couleur pour éviter la contamination croisée. Chaque chiffon mesure 230 x 430mm.



NOUVEAU

Code	Description	Qté
CS807	Vert	100

Lingettes antibactériennes

Lingettes de nettoyage antibactériennes multi usages, idéales pour essuyer les surfaces.



Code	Description	Qté
DF160	Vert	200

Tablettes lave-vaisselle Ecover

Nettoient et dégraissent efficacement. Biodégradables, rentables et adaptées aux fosses septiques.



Code	Description
GG200	70 tablettes

Lingettes désinfectantes Ecotech

Efficace contre 99,9 % des bactéries, SARM, E Coli, Listeria, salmonelle, ainsi que la plupart des virus et des champignons. Substance non altéragène compatible contact alimentaire. Convient pour les zones de production et de préparation des aliments.



Code	Description
DE325	500 lingettes type J
DA301	500 lingettes type J sans CAQ

Racloir à plaques Jantex

Fabrication solide en une seule pièce avec un support pour la main et une lame de 152 mm remplaçable.



Spécification
GF378 Dimensions (mm): 115(H) x 152(L) x 407(P).

Code	Description
GF378	Racloir
GF379	Lame de rechange

Pierre abrasive Jantex

Pierre abrasive de qualité pour éliminer l'accumulation de graisses résistantes. 152 x 76 x 76mm. Poignée vendue séparément.



Code	Description
L402	Pierre abrasive

Pierres abrasives Jantex

Venez à bout de la graisse brûlée tenace qui s'accumule avec le temps sur vos grilles pour obtenir de meilleurs résultats de cuisson.



Code	Description
CW719	Pierres abrasives 76(H) x 152(L) x 76(P)mm lot de 4

Brosse pour grils avec racloir

Une brosse avec grattoir en acier trempé intégré pour nettoyer les plaques de cuisson. Idéale pour enlever les taches difficiles, brûlées. Manche souple.



Code	Description
GG965	300mm

Brosse métallique pour grils

Brosse à quatre rangs de pics métalliques avec un manche en bois, idéale pour râcler les aliments ou la graisse brûlés.



Code	Description
L405	Brosse métal

Palette triangle Jantex

Lame de 127 mm en acier inoxydable avec manche en plastique.



Code	Description
D394	127mm

Nettoyant WC Greenspeed

Nettoyant pour toilettes au parfum de pin, idéal pour un usage quotidien. Utilise une formule végétale légèrement acide pour nettoyer, rafraîchir et prévenir les accumulations de calcaire. Répond aux critères stricts d'environnement et de sécurité de l'Ecolabel européen. Exempt d'ingrédients toxiques, cancérigènes et mutagènes.



NOUVEAU

Code	Description
DB752	6 x 750ml

Savon pour les mains Method

Les ingrédients renouvelables à base de plantes utilisés pour fabriquer ce savon signifient qu'il est respectueux des ressources limitées de la planète, entièrement biodégradable et exempt de substances potentiellement nocives.

NOUVEAU



Code	Description
FC920	6x 354ml

- Emballage entièrement recyclable
- Savon végétal
- Faible toxicité aquatique

Nettoyant tout usage Ecover

Les ingrédients renouvelables d'origine végétale rendent cette solution respectueuse des ressources naturelles de la planète. Sans substances nocives telles que les phosphates.

NOUVEAU



Code	Description
FC465	4x 5L

Savon mousse antibactérien Rubbermaid

Une mousse antibactérienne conçue pour éliminer 99,9% des bactéries nocives. Idéale pour les environnements alimentaires et les établissements de soin.



NOUVEAU

Code	Description
CK437	Savon mousse antibactérien 6 x 800ml

Nettoyant pour sols Greenspeed

Formule à séchage rapide qui ne nécessite aucun rinçage. Biodégradable. pH neutre et économique.



NOUVEAU

Spécification
GG210 Dimensions (mm) : 281 (H) x 185 (L) x 134 (P). Poids 5 kg.

Code	Description	Qté
GG210	5L	4

Sel régénérant Greenspeed

Sel pour lave-vaisselle. Se dissout rapidement et complètement. Pour une utilisation domestique et commerciale.



NOUVEAU

Code	Description
FC739	10kg

Bandelettes de test de température pour lave-vaisselle

Bandelettes à changement de couleur pour un moyen efficace d'enregistrer la température du lave-vaisselle, garantissant que la vaisselle soit nettoyée à 82 ° C pour les inspections d'hygiène. Non adhésive, il suffit de nouer la bandelette au casier à vaisselle pour la fixer. Adaptées °F/°C et bande de signature/date.



NOUVEAU



Code	Description	Qté
GJ059	Bandelettes réactives	25

Nettoyant multi-surfaces Greenspeed Ecover

Idéal pour les fenêtres, miroirs et toutes autres surfaces, ne laisse aucune trace et ne nécessite aucun rinçage. Biodégradable. Convient aux fosses septiques.



NOUVEAU

Code	Description
GH501	500ml

Spray désinfectant Greenspeed

Désinfectant à base de plantes pour éliminer les taches, les bactéries et les virus en seulement cinq minutes. Conforme aux normes EN 1276, EN 13697, EN 1650 et EN 14476.



NOUVEAU

Code	Description	Qté
DB795	500ml	6

Balai Clean Sweep Jantex

Trois en un : balai, récurve et lave. Manche extensible (750 - 1300 mm). Largeur de la tête : 300 mm.



Code	Description
F704	335mm

Ensemble pelle et balayette Jantex

Un ensemble pelle et balayette léger et durable, avec manche en plastique solide et déflecteur de vent. Idéal lorsque des débris ou déversements doivent être balayés et nettoyés rapidement.



Spécification
CK851 Pelle (mm): 950(H) x 300(L) x 345(P).
Balayette (mm): 780(H) x 250(L) x 22(P).

Code	Description
CK851	Pelle et balai légers

Balai avec ramasse-poussière Jantex

Balai avec ramasse-poussière en polypropylène résistant, idéal pour l'entretien général dans les halls d'hôtel et zones de réception lorsqu'il n'est pas possible de balayer entièrement le sol. Doté d'un couvercle pour éviter que le contenu ne se disperse. Le balai est équipé d'un support pour maintenir le ramasse-poussières en place et faciliter le rangement.



Spécification
CD059 Pelle (mm): 850(H) x 340(L) x 280(P).
Balayette (mm): 850(H) x 160(L) x 30(P).

Code	Description
CD059	Balai avec ramasse-poussière

Balai en V

Structure métallique et frange réglable en fibre synthétique à longue durée de vie pour une excellente couverture du sol comprise entre 450 mm et 1,6 m. L'action de ciseau permet de ramasser rapidement et facilement la poussière et les déchets. Fourni avec deux housses-balai.



Code	Description	Qté
CD803	Balai en V - 711mm	1
GG971	Franges de rechange	2

ART DE LA TABLE

RESTAURANT, BAR ET HOTEL

MOBILIER

USAGE UNIQUE ET ENTRETIEN

VÊTEMENTS ET CHAUSSURES

CUISINE

MOBILIER DE CUISINE, CHAÎRIOTS ET ÉCHELLES

MATÉRIEL ÉLECTRIQUE ET DE CUISSON

FROID

Têtes de balai code couleur

Un système interchangeable de produits de nettoyage et entretien des sols pouvant s'adapter sur un manche unique.



Têtes de balais lavables

Têtes de balais à poils doux code couleur. Lavables jusqu'à 100 ° C.

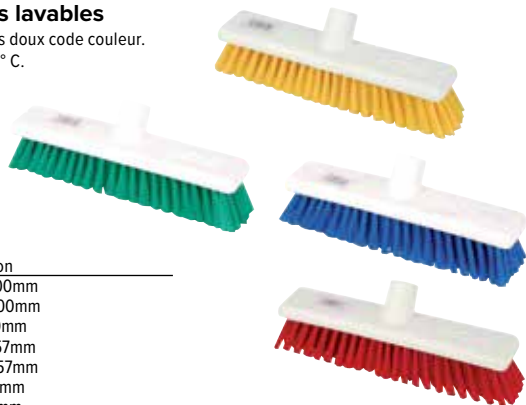

Code	Description
DN831	Jaune 300mm
DN830	Rouge 300mm
DN829	Bleu 300mm
DN834	Jaune 457mm
DN833	Rouge 457mm
DN832	Bleu 457mm
GK874	Vert 457mm

Manche à balai code couleur

Manche fourni avec des clips code couleur pour une identification facile correspondant à la zone de nettoyage identifiée. 1370mm.



Code	Description
DN819	1370mm

Balais brosse avec adaptateur coudé

Tête cousée 125mm avec poils raides à code couleur durables et adaptateur pour le manche permettant de réduire les risques de contamination croisée. Idéal pour un nettoyage efficace dans les espaces restreints.



Code	Description
SA253	Jaune 24cm
SA252	Rouge 24cm
SA251	Bleu 24cm
SA254	Vert 24cm

Têtes de balai à franges Kentucky

Têtes de balai à franges très absorbantes en polyester épais avec supports code couleur. Pour une utilisation sur les grandes surfaces difficiles à nettoyer.



Code	Description
DN828	Jaune
DN827	Rouge
DN826	Bleu
GK872	Vert

Lave-ponts et adaptateur

Tête pivotante avec poils durables à code couleur et adaptateur pour manche; permet un nettoyage facile des taches tenaces dans les zones difficiles à atteindre.

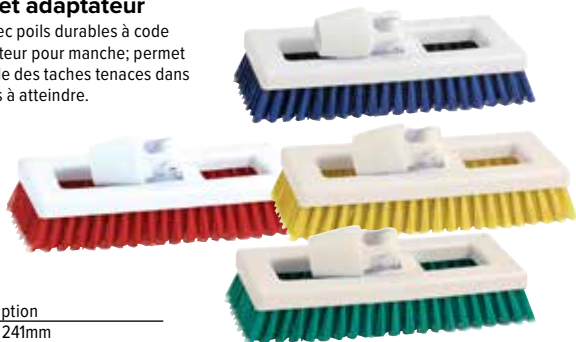

Code	Description
SA257	Jaune 241mm
SA256	Rouge 241mm
SA255	Bleu 241mm
SA258	Vert 241mm

Tête de balai serpillière antibactérienne

Tête de balai serpillière hautement absorbante avec agent antibactérien pour empêcher le développement des odeurs et bactéries dans les fibres. Lavable. 380(Ø)mm.



Code	Description
DN825	Jaune
DN824	Rouge
DN823	Bleu
GK870	Vert

Brosse à vaisselle hygiénique

Brosse à vaisselle solide à poils durs et un côté pour frotter.



Code	Description
CC934	Jaune
CC936	Rouge
CC937	Bleu
CC935	Vert

Vaporisateurs 750ml

Têtes à code couleur pour une identification facile. Les graduations en millilitres sur les bouteilles facilitent la dilution des produits d'entretien.

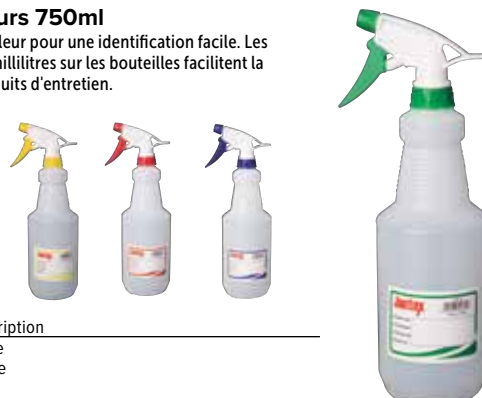

Code	Description
CD816	Jaune
CD815	Rouge
CD817	Bleu
CD818	Vert

Brosse dure Jantex

En plastique durable et hygiénique. 209 mm de long.



Code	Description
L723	Jaune
L721	Rouge
L722	Bleu
L720	Vert

Raclette en inox Jantex



Code	Description
L478	Raclette 553mm

Tête de balai à franges Scott Young

Tête de balai à franges en fils de coton avec système d'étiquettes à code couleur. Peut être utilisée avec des manches interchangeables pour respecter les normes d'hygiène.



Code	Description
CD801	Blanc

Brosse en bois Jantex

Tête de balai en bois avec fixation de support en plastique pour remplacer facilement le manche. Tête en coco souple idéale pour balayer les déchets légers à l'intérieur comme à l'extérieur. Manche en bois vendu séparément.



Code	Description
CD796	Coco souple 305(L)mm
CD800	Manche de 1200mm

Balai bulldozer

Balai deux-en-un avec poils doux et durs, ce qui le rend parfait pour une utilisation intérieure ou extérieure. Manche en néoprène et support robuste pour une durabilité exceptionnelle. Le manche de 1,49m est livré fixé au balai.



Code	Description
CK510	1490(H) x 610(L)mm

Raclette en mousse Jantex

Raclette en acier galvanisé et mousse Jantex qui s'adapte au manche L479 (vendu séparément). Idéale pour les sols carrelés.



Code	Description
CF246	Raclette 457mm
CF248	Raclette 762mm

Déboucheur Jantex

Ventouse en caoutchouc avec un manche de 510mm en bois.



Code	Description
CG047	150mm (Ø)

Lingettes désinfectantes Pal

Efficace contre 99,9 % des bactéries, SARM, E Coli, Listeria, salmonelle, ainsi que la plupart des virus et des champignons. Substance non altér-ragène compatible contact alimentaire.



Code	Description	Qté
DF107	10 x 200 lingettes	10

Manche télescopique nettoyage vitres Scott Young

Manche télescopique pour atteindre les fenêtres hautes sans échelle. Modèle standard, peut être utilisé avec les raclettes CC938 et CC939.

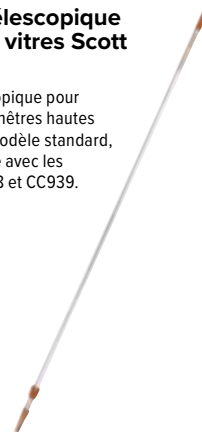

Code	Description
GG973	1,25m

Balai réservoir frange microfibre Scott Young

Système de nettoyage des sols sans seau à frange de lavage microfibre. Réservoir de 480ml intégré dans le manche; une action sur le bouton pressoir libère 3 jets de solution de nettoyage contenue dans le réservoir. Les franges de lavage sont vendues séparément.

- Anneaux code couleur
- Réservoir 480ml
- Franges microfibre lavables en machine



Code	Description	Qté
GH178	Balai	1



Brosse WC Jantex

Support blanc et brosse ronde à poils en nylon. 370(h) x base 165(Ø)mm.



Code	Description
Y195	Brosse WC

Brosse WC inox Jantex

Modèle élégant et moderne en acier inoxydable.



Code	Description
L401	Brosse et support

Pelle très résistante Jantex

En polypropylène. 115(H) x 315(L) x 337(P)mm.



Code	Description
U398	315mm

Brosse à ongles Jantex

En plastique durable et hygiénique. 75 mm de long.



Code	Description
L726	Bleu

USAGE UNIQUE ET ENTRETIEN / ENTRETIEN

Poignée porte-tampons pour plaques de cuisson

Porte-tampons léger avec poignée intégrée. Les tampons à mailles ouvertes éliminent les aliments et les graisses brûlés. Système résistant à la chaleur pour un nettoyage et polissage légers. Tampons vendus séparément.

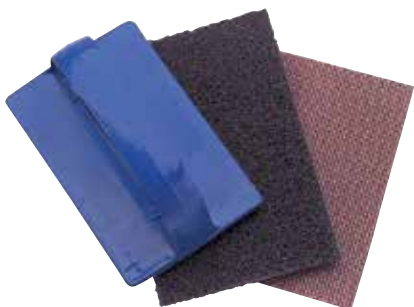

Code	Description
F961	Poignée porte-tampons
F962	Tampons (lot de 10)
F963	Tampons (lot de 20)

Chariot Quick cart Rubbermaid

Extrêmement résistant, le chariot Quick cart offre une solution discrète, élégante et professionnelle pour l'entretien des espaces publics. Avec une grande poche à fermeture éclair et des compartiments multi-fonctions, un matériau traité au Teflon® et des poches externes pour ranger les produits nettoyants, le chariot est conçu pour les rigueurs d'une utilisation quotidienne.

- Apparence sophistiquée et professionnelle
- Conception légère et compacte
- Matériau hydrofuge, antitache et oléofuge
- Poignée télescopique en aluminium
- Roues à roulement à billes silencieuses

Spécification

CE891 Dimensions (mm) : 533(H) x 363(L) x 419(P). Capacité 114L. Poids 7,17kg.

CE892 Dimensions (mm) : 635(H) x 363(L) x 419(P). Capacité 133L. Poids 7,8 kg.

Code	Description
CE891	Moyen
CE892	Grand



NOUVEAU

Ensemble de brosses de nettoyage Oxo

Lot de deux brosses permettant d'atteindre les endroits difficiles à nettoyer. Poils en nylon robustes et poignées antidérapantes confortables.



Code	Description
GG069	2 brosses

Double seau-essoreur Jantex

Système de nettoyage durable en polypropylène. Utilisez un seau pour l'eau propre et l'autre pour l'eau sale. 850(H) x 440(L) x 920(P)mm. Poids 9.4kg.

- Capacité maximale 2 x 23L
- 4 roulettes anti-traces
- Chariot en acier inoxydable



Code	Description
M880	2 x 23L

Système de nettoyage interchangeable



Système à code couleur hygiénique où le manche peut être utilisé avec toutes les têtes de balai de cette page. Se fixe en quelques secondes sans avoir besoin de vis. Les manches à balais et les têtes sont vendus séparément.

Têtes de balai à franges Kentucky Scott Young

Franges durables pour un ramassage rapide de la saleté, de la graisse et de l'huile. Extrémité plate et supports à code couleur. Largeur ouverte: 915 mm. Longueur: 405 mm. Largeur: 380 mm.



Spécification

Couvrance maximum 91cm. Longueur 41cm; Largeur 38cm.

Code	Description
L887	Jaune
L884	Rouge
L885	Bleu
L886	Vert

Manches interchangeables de couleur Scott Young

137cm de long. Utilisable et interchangeable avec toutes les têtes de balai à franges et de balai de cette gamme.



Code	Description
L349	Jaune
L347	Rouge
L348	Bleu
L346	Vert

Balais brosse Scott Young

Poils en nylon résistants, longue durée de vie. Pour tous types de nettoyage. Lavage main et machine. 235mm.



Code	Description
DL940	Jaune
DL939	Rouge
L888	Bleu

Racloir sol Scott Young



Code	Description
L889	Racloir

Brosse WC et support Jantex

Fourni avec la lame. Manche vendu séparément. Support blanc et brosse à poils en nylon.



NOUVEAU

Code	Description
L569	Brosse WC et support

Applicateur lave-vitres Jantex

Manche ergonomique confortable pour éviter toute contrainte lors d'une utilisation continue. Recharge en coton ultra absorbant. Fixation velcro pour une installation et un remplacement faciles.



Code	Description
CC939	370(H)x370(L)x150(P)mm

Raclette en acier inoxydable Oxo

Idéale pour nettoyer les surfaces carrelées, miroirs embués et portes de douche ainsi que les fenêtres. Utilisable sur les surfaces courbes, avec une poignée confortable pour une utilisation facile. Support à ventouse fourni.



Code	Description
GG067	154(H)x255(L)x14(P)mm

Raclette à vitres en acier inoxydable Jantex

Possède un manche ergonomique confortable d'environ 135mm. Mécanisme à ressort pour changer le support et le caoutchouc.



Code	Description
CC938	300(H)x355(L)x150(P)mm

Seau spécial vitres Jantex

Seau robuste avec poignée en métal résistante. Adapté à une utilisation avec les accessoires de nettoyage pour vitres.



Code	Description
GG972	15L

Chariot de ménage Rubbermaid

Chariot à paroi lisse pour un nettoyage facile et une apparence professionnelle. Le sac en vinyle se détache grâce à la fermeture éclair pour un retrait facile des sacs poubelle. Compartiment verrouillable pour les objets de valeur, facile à installer en option (vendu séparément).

- Facile à nettoyer
- Plateforme frontale pour le seau-essoreur
- Sac vinyle zippé
- Couvercle fourni



Spécification
L658 Dimensions (mm): 975(H) x 1168(L) x 552(P). Poids : 17,78kg.

Code	Description
L658	Chariot
M896	Compartiment verrouillable

Seau essoreur Jantex

Seau avec poignée et roulettes solides, facilement manœuvrable pour transporter l'eau de nettoyage, en toute sécurité, et éviter tout déversement et contraintes superflues au niveau du dos. Les couleurs vives bien visibles et l'avertissement de danger sur le côté permettent d'éviter toute blessure accidentelle. Essoreur léger avec un long manche faisant effet de levier pour une utilisation facile.

- Capacité maximale 20L
- Collecteur de déchets et grille
- Levier d'essorage
- Nécessite un assemblage simple



Spécification
Dimensions (mm): 480(H) x 350(L) x 280(P). Poids : 3,5kg.

Code	Description
F951	Jaune
DL912	Rouge
DL913	Bleu
GK689	Vert

Chariot de ménage



Chariot multi-usages avec tablettes et crochets pour transporter les produits d'entretien, balais et serpillères.

- Construction en plastique facile à nettoyer
- Plateforme frontale pour le seau-essoreur
- Support de sac poubelle avec crochets

Spécification
L683 Dimensions (mm): 1130(H) x 980(L) x 500(P).

Code	Description
L683	Chariot

Aspirateur Henry Numatic

Aspirateur très puissant de 1,2 kW avec filtre à poussière très performant. Tube en inox et cordon d'alimentation de 10m. Fourni avec les accessoires pour moquette, sols lisses, tentures, fauteuils.

- Capacité 9L
- Filtres Tritex
- Sac à poussière Microflo
- Cordon d'alimentation à rangement automatique
- 9 accessoires fournis
- Classe énergétique A

Spécification
M975 Modèle: Henry. 230V. 620W. 72dB. Aspiration 42L/sec. Diamètre d'opération 26.8m. Dimensions (mm): 370(H) x 360(L) x 340(P). Poids 8,1kg.

Code	Description
M975	Henry
DW159	Lot de 10 sacs



ART DE LA TABLE

RESTAURANT, BAR ET HOTEL

MOBILIER

USAGE UNIQUE ET ENTRETIEN

VÊTEMENTS ET CHAUSSURES

CUISINE

MOBILIER DE CUISINE, CHARIOTS ET ÉCHELLES

MATÉRIEL ÉLECTRIQUE ET DE CUISSON

FROID

USAGE UNIQUE ET ENTRETIEN / ENTRETIEN

Seau résistant Jantex

Seau gradué en plastique résistant de 12 litres avec bec verseur et poignée moulée sur anse métallique.



Spécification

L571 Dimensions (mm): 320(H) x 350(Ø).

Code	Description
L571	12L

Seaux en plastique code couleur Jantex

Seaux en plastique de 10 litres, bonne prise en main. Code couleur pour une utilisation dans les zones spécifiques.



Code Description

CD805	Jaune
CD807	Rouge
CD804	Bleu
CD806	Vert

Cuvette

Plastique. 340 mm Ø.



Code	Description
L572	345mm

Seau en acier inoxydable Jantex

Contenance de 12L.



Code	Description
J807	12L

Seaux-essoreurs à code couleur Jantex

Seaux de couleur en polypropylène faciles à remplir avec un volume utilisable accru. Capacité maxi 16 litres. Capacité d'utilisation 14 litres.



- Contenance maximale de 16L
- Essoreur haut
- Bec verseur facile

Code	Description
S223	Jaune
S222	Rouge
S225	Bleu
S224	Vert

Balayettes Jantex

En plastique durable et hygiénique. Longueur 265mm.



Code	Description
L717	Rouge
L718	Bleu

Balayettes à poils doux et pelles Jantex

Ensemble en plastique durable avec rebord de la pelle en caoutchouc. Largeur 220mm.



Code	Description
CC930	Jaune
CC931	Rouge
CC932	Bleu
CC933	Vert

Seau-essoreur galvanisé 13L Jantex

Seau en acier galvanisé longue durée de vie avec essoreur fixe.



- Capacité maximale 13L
- Essoreur
- Acier galvanisé

Code	Description
CD808	13L

Seaux-essoreurs doubles à code couleur Jantex

Seaux-essoreurs doubles cuves pour permettre un rinçage à l'eau propre. Code couleur pour une utilisation hygiénique dans les zones désignées. 295(H) x 430(L) x 275(P)mm. Poids 1.2kg.



- Capacités des cuves 7L et 8L
- Essoreur
- Manches doubles très résistants

Spécification

Dimensions (mm): 295(H) x 430(L) x 275(P). Poids 1,2kg.

Code	Description
CD503	Jaune
CD502	Rouge
CD504	Bleu

Cône sol glissant multilingue Banana Products

Cône de sécurité original Attention sol glissant en français, anglais, espagnol et allemand. En polypropylène résistant.



Code	Description
GK976	600mm (H)

Panneaux de sol de sécurité Jantex

Panneaux de sécurité avec une poignée pour les transporter ou les accrocher lorsqu'ils ne sont pas utilisés. Message des deux côtés, en plastique durable léger pour la mise en place, le nettoyage et l'hygiène. Se plie à plat pour un rangement facile. Hauteur 640mm. NB : texte en anglais.



Code	Description
L416	Sol glissant
L434	Accès interdit
L433	Nettoyage en cours

Casiers de lavage Vogue

Différents modèles disponibles, spécifiquement conçus pour la vaisselle, les ustensiles, les verres, etc. pour un lavage adapté et sûr.

Approprié à une utilisation avec tous les casiers de lavage de cette page (500 x 500mm)

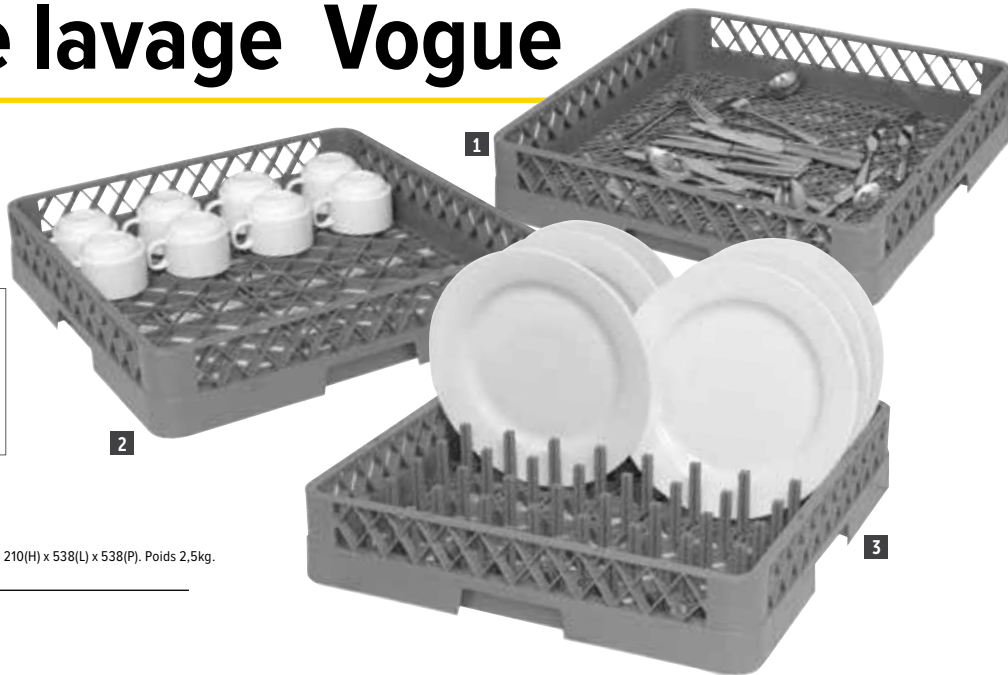

Spécification
CB006 Capacité de charge maximale 40kg. Dimensions (mm): 210(H) x 538(L) x 538(P). Poids 2,5kg.

Code	Description
1 K910	Couverts 500 x 500mm
2 K908	Tasses 500 x 500mm
3 K909	Assiettes 500 x 500mm
4 CB006	Chariot

Casiers à verres Vogue

Casiers à verres ou tasses à compartiments, pour réduire les éclats et la casse. Rehausses optionnelles disponibles pour les verres plus haut, ajoutant environ 45mm(H).

100(H) x 500(L) x 500(P)mm.

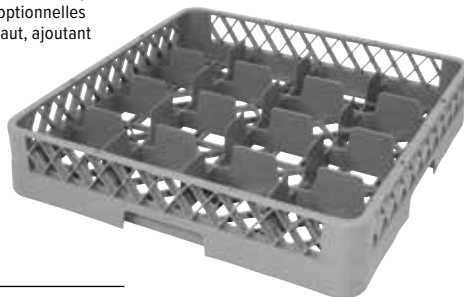

Code	Description
F612	16 compartiments
F613	25 compartiments
F614	36 compartiments
F615	49 compartiments

Rehausses de casiers à verres Vogue

Rehausses de casier à verres pour les grands verres. Chaque rehausse permet d'ajouter environ 45 mm(H).

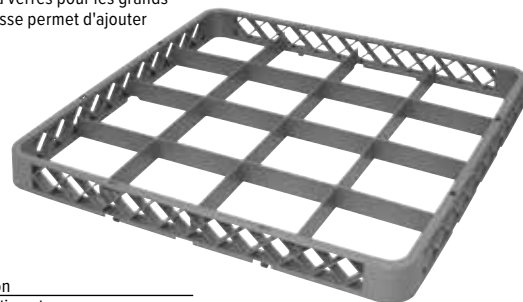

Code	Description
F616	16 compartiments
F617	25 compartiments
F618	36 compartiments
F619	49 compartiments

Casiers de lavage

Bords renforcés pour une utilisation professionnelle intensive.

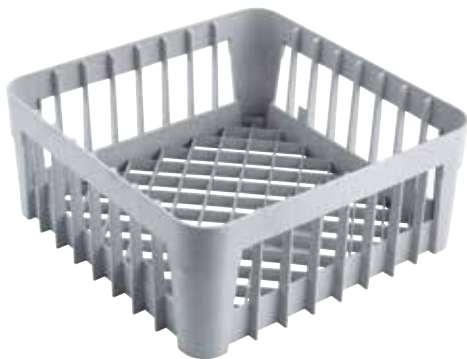

Code	Description
GN559	350 x 350mm 200(H)mm
GN558	400 x 400mm 200(H)mm

Casiers de lavage hauts Vogue

Armature métallique avec revêtement PE pour une plus grande durabilité. Convient pour les verres, tasses et autres récipients ouverts. 180mm de haut.

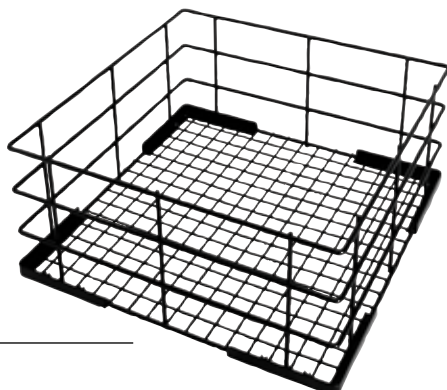

Code	Description
CD242	350 x 350mm
CD243	400 x 400mm
CD244	500 x 500mm

Socle pour casiers Gastro M

Socle en acier inoxydable pour le transport des casiers de lavage chargés de 500 x 500mm.

- Construction en acier inoxydable AISI 304
- 4 roues pivotantes, 2 avec freins



Code	Description
GS026	Socle

ART DE LA TABLE

RESTAURANT, BAR ET HOTEL

MOBILIER

USAGE UNIQUE ET ENTRETIEN

VÊTEMENTS ET CHAUSSURES

CUISINE

MOBILIER DE CUISINE, CHARIOTS ET ÉCHELLES

MATÉRIEL ÉLECTRIQUE ET DE CUISSON

FROID

USAGE UNIQUE ET ENTRETIEN / ENTRETIEN

Casiers de lavage Cambro

Casiers en maille résistants, conçus pour faire tremper et laver les couverts, ustensiles, assiettes et bols.



Code	Description	Hauteur
1 DL338	Casier à couverts 500 x 500mm	101 mm
2 DL337	Casier à plots 500 x 500mm	101 mm
CT290	Casier de base 500 x 500mm	101 mm
3 CT329	Couvercle pour casiers	24 mm
4 CT307	Chariot pour casiers	187 mm

Casiers 16 compartiments Cambro

Verre 110mm max (Ø).

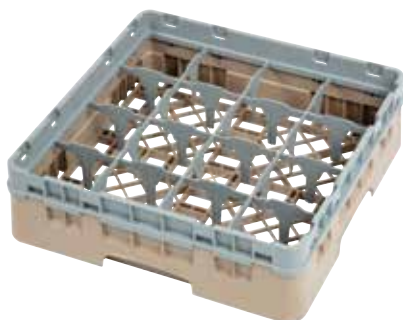

Code	Description
DW550	16 compartiments 92(H)mm
DW551	16 compartiments 133(H)mm
DE783	16 compartiments 174(H)mm
DE784	16 compartiments 215(H)mm
DW552	16 compartiments 257(H)mm
DW553	16 compartiments 298(H)mm

Casiers 36 compartiments Cambro

Verre 73mm max (Ø).



Code	Description
DW558	36 compartiments 92(H)mm
DE794	36 compartiments 133(H)mm
DE795	36 compartiments 174(H)mm
DE796	36 compartiments 215(H)mm
DW559	36 compartiments 257(H)mm
DW560	36 compartiments 298(H)mm

Panier de transport Jantex

394 mm x 254 mm x 133 mm de hauteur.



Code	Description
L382	Panier

Casiers 25 compartiments Cambro

Verre 87mm max (Ø).



Code	Description
DW554	25 compartiments 92(H)mm
DW555	25 compartiments 133(H)mm
DE789	25 compartiments 174(H)mm
DE790	25 compartiments 215(H)mm
DW556	25 compartiments 257(H)mm
DW557	25 compartiments 298(H)mm

Casiers 49 compartiments Cambro

Verre 62mm max (Ø).



Code	Description
DW561	49 compartiments 92(H)mm
DE797	49 compartiments 133(H)mm
DE798	49 compartiments 174(H)mm
DE799	49 compartiments 215(H)mm
DW562	49 compartiments 257(H)mm
DW563	49 compartiments 298(H)mm



Egouttoirs / supports assiettes en acier inoxydable Vogue

Supports de fixation murale tout en acier inoxydable.
Disponibles en deux tailles. Support d'extrémité vendu séparément.

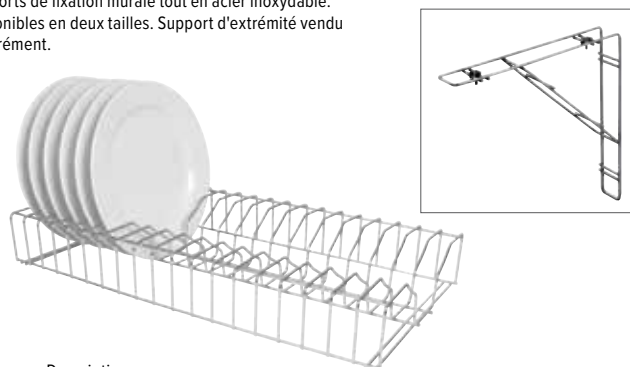

Code	Description
L440	Support de 610mm
L441	Support de 915mm
L442	2 fixations murales

Gammes d'étiquettes adhésives

Nous vous proposons une large gamme d'étiquettes avec différents types d'adhésifs. Le type d'adhésif diffère selon l'utilisation et le support sur lequel l'étiquette est collée.

Étiquettes solubles.

Se dissolvent complètement en 30 secondes dans l'eau quelle que soit la température.

Étiquettes amovibles.

Ces étiquettes se décollent facilement, sans laisser de résidu.

Étiquettes adhésives jours de la semaine 24mm Vogue

Limitez vos déchets alimentaires et optimisez les bénéfices avec ce système simple de rotation des aliments à code couleur. Inscrivez la date dans la section vide de l'étiquette pour garantir une rotation précise. Modèles solubles ou amovibles au choix. Taille de l'étiquette 24mm.



Amovibles

Code	Description	Qté
L931	Lundi	1000
L932	Mardi	1000
L933	Mercredi	1000
L934	Jeudi	1000
L935	Vendredi	1000
L936	Samedi	1000
L930	Dimanche	1000
S151	Kit semaine	7000

Solubles dans l'eau

Code	Description	Qté
U777	Lundi	1000
U778	Mardi	1000
U779	Mercredi	1000
U780	Jeudi	1000
U781	Vendredi	1000
U782	Samedi	1000
U783	Dimanche	1000
CF439	Kit semaine	7000

Distributeurs d'étiquettes 24mm Vogue

Choix de distributeurs pour étiquettes de 24mm. La coque sur les modèles en plastique protège les rouleaux d'étiquettes en cuisine.



Spécification

GH347 Dimensions (mm) : 64(H)x 330(L)x 133(P).
Dimensions (mm) : 64(H)x 330(L)x 133(P).

L937 Dimensions (mm): 121(H) x 237(L) x 190(P).
Dimensions (mm): 121(H) x 237(L) x 190(P).

Code	Description	Qté
1 GH347	Distributeur multi étiquettes 24mm	1
2 L937	Distributeur multi étiquettes inox 24mm	1

Distributeur 24mm et assortiment d'étiquettes jours de la semaine Vogue

Kits d'étiquetage pour une distribution efficace et rapide. Distributeur inox ou plastique au choix.



Spécification

GH473 GH473 comprend : étiquettes L930, L931, L932, L933, L934, L935, L936 et distributeur plastique 24mm GH347.

GH474 GH474 comprend : étiquettes U777 à U783 et distributeur plastique 24mm GH347.

S154 S154 comprend : étiquettes L930, L931, L932, L933, L934, L935, L936 et distributeur inox 24mm L937.

Code	Description
3 GH473	Étiquettes amovibles code couleur avec distributeur plastique 24mm.
4 GH474	Étiquettes solubles code couleur avec distributeur plastique 24mm
S154	Étiquettes amovibles code couleur avec distributeur inox 24mm

ART DE LA TABLE

RESTAURANT, BAR
ET HOTEL

MOBILIER

USAGE UNIQUE
ET ENTRETIEN

VÊTEMENTS
ET CHAUSSURES

CUISINE

MOBILIER DE CUISINE,
CHARIOTS ET ÉCHELLES

MATÉRIEL ÉLECTRIQUE
ET DE CUISSON

FROID

USAGE UNIQUE ET ENTRETIEN / PRODUITS À USAGE UNIQUE

Emballage alimentaire 3 en 1 Agreena

Dites adieu aux emballages alimentaires à usage unique avec ces emballages 3 en 1. Compatibles four, micro-ondes, réfrigérateur et congélateur. Permettent d'emballer, sceller et cuire, lavables et réutilisables encore et encore. Antiadhésifs, non toxiques, vegan et respectueux de la planète. Températures d'utilisation de -40 à 230 °C



Code	Description
FD934	2 petits 200 x 200mm et 2 grands 300 x 300mm
FD935	2 emballages 300 x 450mm

Emballages alimentaires en cire d'abeille Nuts

Alternative socialement responsable aux emballages alimentaires en plastique et aluminium.

- Alternative sans plastique au film alimentaire
- Réutilisable
- Propriétés antibactériennes
- Se scelle avec la main
- Entièrement recyclable et biodégradable
- Non-toxique et adapté contact alimentaire
- Compatible réfrigération et congélation



Code	Description
DB384	Dimensions : 900(L) x 305(I)mm

Étiquettes de rotation des aliments biodégradables Cambro

Étiquettes sans danger pour les aliments qui se dissolvent au lave-vaisselle ou sous l'eau, ne laissant aucun résidu collant. Compatibles congélateur et micro-ondes.



NOUVEAU

Code	Description	Qté
CJ648	6 x 250 étiquettes 5 x 7,6 cm	1500
CJ635	24 x 250 étiquettes 3 x 5 cm	6000

Étiquettes de traçabilité Vogue

Utilisées pour identifier les dates de limite de conservation des aliments préparés afin d'améliorer l'hygiène et la sécurité dans les cuisines. Lorsqu'elle est remplie correctement, l'étiquette permet de détecter rapidement les produits périmés. Rouleau de 500 fourni dans un distributeur pratique. Taille de l'étiquette : 49 x 65 mm. NB : texte en anglais.

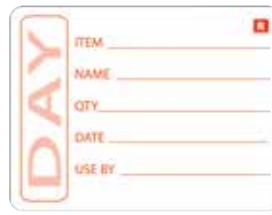

Code	Description	Qté
E148	49 x 65mm	500
GH350	50x 75mm	250
GH349	Distributeur d'étiquettes simple 50mm	1
CK893	Kit distributeur et étiquettes amovibles 49mm	500

Distributeur 50mm et étiquettes jours de la semaine Vogue

Kits d'étiquetage pour une distribution efficace et rapide.



Spécification
S811 L'ensemble comprend : étiquettes lundi à dimanche et distributeur plastique 50mm GH348.
GH475 L'ensemble comprend : étiquettes lundi à dimanche et distributeur plastique 50mm GH348.

Code	Description
S811	Étiquettes amovibles code couleur avec distributeur plastique 50mm
GH475	Étiquettes alimentaires solubles code couleur et distributeur plastique 50mm

Étiquettes jours de la semaine Vogue

Étiquettes de conservation alimentaire à code couleur pour vérifier la date de préparation des aliments d'un simple coup d'œil. Indiquent la date limite de consommation. Faciles à décoller, sans résidu. Disponibles en rouleaux individuels ou par lot de 7 - un pour chaque jour de la semaine. Taille de l'étiquette : 50mm. NB : texte en anglais.



Amovibles

Code	Description	Qté
L066	Lundi	500
L067	Mardi	500
L068	Mercredi	500
L069	Jeudi	500
L070	Vendredi	500
L071	Samedi	500
L072	Dimanche	500
L938	Ensemble semaine	3500

Solubles

Code	Description	Qté
GH351	Lundi	250
GH352	Mardi	250
GH353	Mercredi	250
GH354	Jeudi	250
GH355	Vendredi	250
GH356	Samedi	250
GH357	Dimanche	250
GH326	Assortiment semaine	1750

Étiquettes réutilisables

Les étiquettes réutilisables sont conçues pour résister à environ 500 cycles de lave-vaisselle. En utilisant un seul type d'étiquette pour toutes les utilisations en cuisine, vous réduisez vos dépenses, le gaspillage et gagnez du temps. Elles résistent à la vapeur, la condensation, l'eau glacée et l'eau bouillante. Retrait facile, rapide et propre.

PURACYCLE 

Étiquettes réinscriptibles Puracycle

Résistent à des centaines de cycles de lave-vaisselle. Fabriquées à partir d'un matériau recyclable.

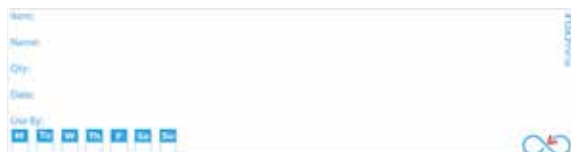

Étiquettes

Code	Description	Qté
FB282	Étiquettes vierges pour bouteilles	25
FB283	Étiquettes de traçabilité pour bouteilles	25
FB280	Étiquettes vierges	50
FB281	Étiquettes de traçabilité	50

Lot d'étiquettes, marqueurs et chiffons Puracycle

Code	Description	Qté
SA492	25 étiquettes vierges bouteille 3 marqueurs 2 chiffons	25
SA490	50 étiquettes vierges 3 marqueurs 2 chiffons	50
SA493	25 étiquettes de traçabilité bouteille 3 marqueurs 2 chiffons	25
SA491	50 étiquettes de traçabilité 3 marqueurs 2 chiffons	50

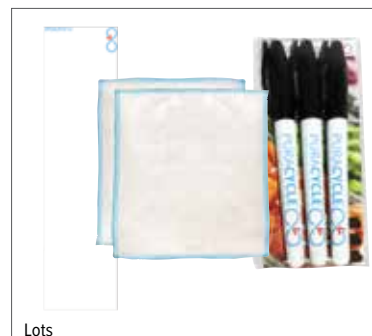

Lots

Marqueurs pour étiquettes Puracycle

Encre non toxique et sans odeur à utiliser avec les étiquettes Puracycle. Résiste à la vapeur, la condensation, l'eau glacée et l'eau bouillante. S'efface facilement en frottant à l'aide d'une éponge ou d'un chiffon humide.



Code	Description	Qté
FB284	Noir	3

Étiquettes «Utiliser avant le» Vogue

Empêche toute consommation d'aliments périmés. Étiquette 25mm x 25mm.



Code	Description	Qté
E150	25mm x 25mm	1000

Étiquettes plats végétariens Vogue



Code	Description	Qté
U913	25(Ø)mm	1000

Étiquettes "Sans gluten" Vogue

Étiquettes décollables pour une identification facile des produits sans gluten (texte anglais). Taille de l'étiquette : 25(Ø)mm.



Code	Description	Qté
GJ060	Étiquettes sans gluten rouleau de 1000	

Étiquettes réinscriptibles Puracycle

Résistent à des centaines de cycles de lavage. Fabriquées à partir d'un matériau recyclable.



Code	Description	Qté
FB280	Étiquettes vierges	50
FB281	Étiquettes de traçabilité	50
FB282	Étiquettes vierges pour bouteilles	25
FB283	Étiquettes de traçabilité pour bouteilles	25
DC458	Étiquettes pour allergènes	20

Étiquette « Utiliser en premier » Vogue

Garantit une rotation appropriée des aliments en indiquant la priorité d'utilisation. Taille de l'étiquette : 25 mm de diamètre.



Code	Description	Qté
E149	25mm x 25mm	1000

ART DE LA TABLE

RESTAURANT, BAR ET HOTEL

MOBILIER

USAGE UNIQUE ET ENTRETIEN

VÊTEMENTS ET CHAUSSURES

CUISINE

MOBILIER DE CUISINE, CHAÎOTS ET ÉCHELLES

MATÉRIEL ÉLECTRIQUE ET DE CUISSON

FROID

USAGE UNIQUE ET ENTRETIEN / PRODUITS À USAGE UNIQUE

Distributeur de film alimentaire Rock Boska

L'outil parfait pour les rouleaux d'emballages alimentaires de 30 cm de large. 108(H) x 391(L) x 211(P)mm.



NOUVEAU

- Le système breveté maintient le film prêt à l'emploi sur le couteau
- La conception lourde en fonte d'aluminium empêche le distributeur de glisser sur votre comptoir
- Plus sûr grâce aux coins arrondis
- Permet de gagner du temps

Code	Description
CU113	Rouleaux de 30 cm

Recharge de film alimentaire Vogue

- Grande longueur de 300 mètres
- Livré dans un distributeur en carton
- Bord dentelé pour une coupe facile
- Assez large pour couvrir un format GN 1/1
- Réduit le gaspillage alimentaire
- Compatible avec le distributeur de film alimentaire (CW202)

NOUVEAU



Code	Description	Qté
DE035	Film alimentaire 300m (L)	1

Distributeurs d'étiquettes 50mm Vogue

Choix de distributeurs pour étiquettes de 50mm. La coque sur les modèles en plastique protège les rouleaux d'étiquettes en cuisine.



Spécification
GH349 Dimensions (mm): 114(H)x 70(L)x 146(P).
GH348 Dimensions (mm): 64(H)x 490(L)x 133(P).

Code	Description
1 GH349	Distributeur d'étiquettes simple 50mm
2 GH348	Distributeur multi étiquettes 50mm

Etiqueteuse

Etiqueteuse permettant d'imprimer jusqu'à huit caractères numériques sur une même ligne. Légère, facile à charger et possède une poignée antidérapante. Symboles monétaires £ et €. Les étiquettes sont vendues séparément.



€1299.99

Spécification
GH001 Dimensions (mm): 80(l)x 160(P)x 260(L). Poids: 500g.

Code	Description	Qté
GH001	Etiqueteuse 80(l)x 160(P)x 260(L)mm	1
GH165	Etiquettes unies blanches. 12 x 26mm.	15000

Etiqueteuse pour aliments

Permet d'imprimer jusqu'à 16 caractères numériques sur deux lignes. Rouleau encreur propre et facile à installer/démonter avec fenêtre permettant de voir l'intérieur en cas de panne. Tailles des étiquettes 20 x 16 mm. Un rouleau encreur gratuit dans chaque lot de 14000 d'étiquettes (fournies séparément-code J330). NB : texte en anglais.



Spécification
J329 Dimensions (mm): 210(H)x 200(L)x 60(P).

Code	Description	Qté
J329	Etiqueteuse	1
J330	Etiquettes	14000

Distributeur Wrap450 Vogue

Distributeur hygiénique et pratique pour le film alimentaire, papier aluminium et papier cuisson. Hygiénique, pratique et efficace, le couvercle rabattable permet de réduire les déchets jusqu'à 35% tout en évitant les enchevêtrements et les déchirures irrégulières.



Spécification
CW202 Dimensions (mm) : 115 (H) x 450 (L) x 120 (P).

Code	Description	Qté
CW202	Distributeur	1
CW203	Film alimentaire	3
CW204	Papier aluminium	3
CW205	Papier cuisson	3

Distributeur compact 30 cm Wrapmaster

Modèle hygiénique, professionnel et compact à utiliser dans les endroits où l'espace est limité. Lame de découpe facile à utiliser en toute sécurité pour une coupe nette à chaque fois. Pour utilisation peu intensive. Dimensions 363 x 68 x 90 mm. Rouleaux de film fraîcheur ou papier aluminium vendus séparément.



Spécification
CB623 Dimensions (mm): 68(H) x 363(L) x 90(P).

Code	Description	Qté
CB623	Distributeur compact	1
CB624	Recharges film fraîcheur 300mm x 100m	3
CB625	Recharges aluminium 300mm x 30m	3

Distributeur Duo Wrapmaster

Double distributeur, gain de place et de temps, permettant de réduire les déchets et effectuer une distribution efficace sans enchevêtrement. Lame non visible. Compatible lave-vaisselle jusqu'à 90 ° C.



Spécification
GM213 180(H) x 585(L) x 245(P)mm

Code	Description	Qté
GM213	Distributeur Duo Wrapmaster	1
M810	Film 450mm(L)	3
GH029	Film cuisson 450mm(L)	3
J371	Aluminium 450mm(L)	3
GM215	Papier sulfurisé 450mm(L)	3

VOGUE

Aluminium, film alimentaire et papier sulfurisé Vogue

Boîtes en carton robuste permettant de couper en toute sécurité papier aluminium, film alimentaire ou papier sulfurisé. Boîtes de couleurs différentes pour une identification rapide et facile. Les rouleaux de film sont fournis dans des boîtes avec coupe-film en plastique denté intégré.



Code	Description
CF350	Film 290mm (l) x 300m (L)
CF351	Film 440mm (l) x 300m (L)
CF352	Aluminium 290mm(l) x 75m(L)
CF353	Aluminium 440mm (l) x 75m (L)
CF349	Papier sulfurisé 290mm (l) x 50m (L)
DM177	Papier sulfurisé 440mm (l) x 50m (L)

Spécification
CF350 Dimensions boîte (mm): 102 (H) x 330 (L) x 102 (P).
CF351 Dimensions boîte (mm): 102 (H) x 480 (L) x 102 (P).
CF352 Dimensions boîte (mm): 65 (H) x 330 (L) x 65 (P).
CF353 Dimensions boîte (mm): 65 (H) x 480 (L) x 65 (P).
CF349 Dimensions boîte (mm): 82(H) x 342(L) x 83(P).
DM177 Dimensions boîte (mm): 82(H) x 482(L) x 83(P).

Film alimentaire pré-découpé

Film alimentaire pré-découpé facile à détacher.

Distributeur et recharges Wrapmaster

Distributeur hygiénique, professionnel et facile à utiliser. Lame de sécurité efficace à chaque découpe. Modèle de table à poser sur une surface plane et d'un couvercle rabattable pour un rangement facile lorsqu'il n'est pas utilisé. S'utilise exclusivement avec les recharges de la même marque.

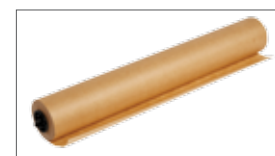

Code	Description	Qté
GD149	450mm(l)x 500m(L)	3

Code	Description	Qté
M802	Distributeur 457mm(L)	1
M810	Film 450mm(L)	3
GH029	Film cuisson 450mm(L)	3
J370	Aluminium 300mm(L)	3
J371	Aluminium 450mm(L)	3
GM215	Papier sulfurisé 450mm(L)	3

ART DE LA TABLE

RESTAURANT, BAR
ET HOTEL

MOBILIER

USAGE UNIQUE
ET ENTRETIEN

VÊTEMENTS
ET CHAUSSURES

CUISINE

MOBILIER DE CUISINE,
CHARIOTS ET ÉCHELLES

MATÉRIEL ÉLECTRIQUE
ET DE CUISSON

FROID

USAGE UNIQUE ET ENTRETIEN / PRODUITS À USAGE UNIQUE

Distributeurs de gants Vogue

Supports métalliques revêtement plastique fixables au mur. Fournis avec les fixations. 3 niveaux : 360(H) x 260(L) x 105(P)mm.



Code	Description
Y215	Support
GC960	Support 3 niveaux

Gants alimentaires transparents en vinyle Hygiplas

- Haute résistance à l'étirement
- Gants en vinyle
- EN 420
- Tailles S, M, L ou XL
- Existents en poudrés et non-poudrés



Code	Description	Qté
Y252	Transparents poudrés	100
Y247	Transparents non poudrés	100

Gants en nitrile non poudrés bleus Vogue

- Résistant à l'huile et aux produits chimiques
- Nitrile
- EN455
- Tailles S - XL



Code	Description	Qté
Y478	Nitrile non-poudré bleu	100

Gants alimentaires bleus en vinyle Hygiplas

- Haute résistance à l'étirement
- Gants en vinyle légèrement poudrés
- EN 420
- Tailles S, M, L ou XL



Code	Description	Qté
CB254	Vinyle poudré bleu	100
CF403	Vinyle bleu non poudré	100

Gants de préparation alimentaire compostables Vegware

Protégez vos mains, vos aliments et l'environnement avec ces gants de préparation alimentaire écologiques en PLA Vegware.



Code	Description	Qté
FD388	Blanc Taille medium	2400
FD389	Bleu Taille medium	2400

Gants alimentaires en polythène Vogue

Existents en bleu et transparent. Taille unique. Non adaptés aux distributeurs de gants.

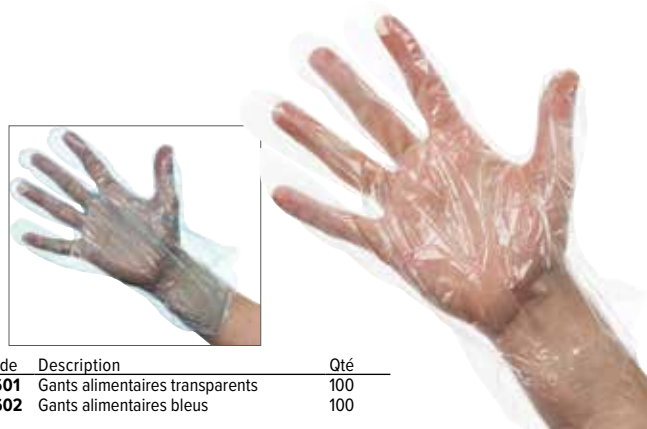

Code	Description	Qté
U601	Gants alimentaires transparents	100
U602	Gants alimentaires bleus	100

Gants en latex blancs Vogue

- Latex
- Gants légèrement poudrés
- Sensibilité et adhérence
- EN 455
- Tailles S, M, L ou XL
- Existents en poudrés et non-poudrés



Code	Description	Qté
A228	Latex poudré blanc	100
Y262	Latex non poudré blanc	100



Emballages écologiques

Du fait de préoccupations environnementales de plus en plus importantes, nous proposons une large gamme d'emballages écologiques soucieux de l'environnement. Un symbole simple à identifier vous indiquera la spécificité du produit.



Recyclable

Matériaux pouvant être décomposés et réutilisés pour les transformer en un nouveau produit.



Compostable

Matériaux qui se décomposent en compost riche en nutriments dans des conditions spécifiques.



Papier cuisson panini

100 feuilles de papier format GN 1/2 pour réchauffer paninis et croque-monsieur dans les grils de contact. Résistant à la chaleur.



Code	Description	Qté
GH038	GN 1/2	100

Sachet sandwich baguette en papier

100% recyclable avec un film transparent. Convient aux baguettes jusqu'à 36cm de long.



Code	Description	Qté
CE249	355(H) x 150(L) x 100(P)mm	1000

Sachets sandwich kraft Vegware

En papier kraft compostable. Idéal pour les sandwichs chauds et froids, les petits pains et pâtisseries.



Code	Description	Qté
GH017	216(l) x 216(L)mm	1000

Pot à sauce Fiesta Recyclable

Pot en plastique transparent, idéal pour portionner les vinaigrettes et les sauces.



NOUVEAU



Code	Description	Qté
CT285	50ml	100
CT286	100ml	100
CT083	150ml	100

Sacs à sandwichs jetables

Un moyen facile de faire un sandwich toasté. Faites votre sandwich, placez-le dans le sac puis mettez sous un gril ou au four. Ne pas utiliser dans un grille-pain.



Code	Description	Qté
J529	180x 160mm	1000

Boîtes burger kraft Colpac

Boîtes alimentaires recyclées et biodégradables. Idéales pour les hamburgers, tartes, frites et plats froids à emporter.



Code	Description	Qté
GE802	70(H) x 108(L) x 108(P)mm	250
GE803	75(H) x 135(L) x 125(P)mm	250

Boîte hamburger micro-cannelée compostable Vegware

Boîte burger de qualité supérieure, idéale pour les aliments à emporter. Légère et robuste, avec une excellente rétention de la chaleur grâce au carton ondulé micro cannelé.



NOUVEAU



Code	Description	Qté
CF884	Burger 80(H)x 130(L)x 130(P) mm	400

Moules à tarte aluminium

En aluminium. Compatibles four, ce qui signifie que vous pouvez stocker, faire cuire et servir dans le même récipient.



Code	Description	Qté
GD118	100(Ø)x 25(P)mm	250

Pot à sauce en bagasse avec couvercle PLA Solia

60ml.

NOUVEAU



Code	Description	Qté
FC777	60ml	50

USAGE UNIQUE ET ENTRETIEN / PRODUITS À USAGE UNIQUE

Sachets alimentaires Fiesta Green

Sachets en papier avec fenêtre en glassine recyclables et compostables.



Code	Description	Qté
DC875	215(L) x 88(P)mm	1000

Boîtes sandwich triangles Vegware

Forme parfaite pour les sandwichs.



Code	Description	Qté
DW624	123(H) x 72(L) x 123(P)mm	500

Sachets doublés Vegware

La fenêtre permet aux clients de voir le contenu du sachet.



Code	Description	Qté
DW636	230 x 152 x 76mm	250

Cornets à frites

Améliore la présentation et retient la chaleur des aliments chauds. Peut être utilisé comme insert dans les supports de présentation.



Code	Description	Qté
GK973	175(H) x 50(Ø)mm	1100

Boîtes à wraps et tortillas Vegware

La fenêtre PLA permet une grande visibilité et une présentation attrayante.



Code	Description	Qté
CL705	130(H) x 70(L) x 78(P)mm	500

Boîtes salade compostables Zest Colpac

Carton recyclable et compostable avec fenêtre en cellulose.



Code	Description	Qté
FP580	85(H) x 125(L) x 119(P)mm	250
FP581	50(H) x 135(L) x 90(P)mm	500

Boîtes à gâteaux kraft Colpac

Petite boîte idéale pour les produits de boulangerie et gâteaux.

- Carton biodégradable recyclé
- Fenêtre compostable



Code	Description	Qté
FA360	45(H) x 86(L) x 42(P)mm	500

Cartons à sandwichs recyclables Colpac

Pour les sandwichs, paninis et hot dog. En carton recyclé et recyclable.



Code	Description	Qté
CK937	50(H) x 80(l) x 250(L)mm	500

Bols à soupe / glace compostables Vegware

Pots entièrement compostables en papier cartonné issu de sources durables doublés de PLA pour servir soupes, pâtes ou préparations froides telles que des glaces. Couverts plats ou en dôme vendus séparément.



Code	Description	Qté
DA589	Pot 170ml 45(H) x 90(Ø)mm	1000
GH027	Pot 230ml 60(H) x 90(Ø)mm	1000
GF046	Pot 350ml 65(H) x 115(Ø)mm	500
GF047	Pot 450ml 80(H) x 115(Ø)mm	500
GH166	Couvercle plat pour bol 230ml 90mm	1000
GH167	Couvercle dôme pour bol 230mm	1000
GF048	Couvercle plat de 115mm pour bols de 340/450ml	500
GH168	Couvercle dôme pour bol 350/455ml 115mm	500

Bols à soupe et couvercles Colpac

Bols micro-ondables parfaits pour les soupes, plats en sauce, boissons chaudes, etc. Les couvercles possèdent des trous pour laisser échapper la vapeur.



Code	Description	Qté
FA366	Bol 225ml	500
FA369	Bol 350ml	500
FA370	Bol 450ml	500
FA367	Couvercle 225-350ml (pour FA366 & FA369)	500
FA368	Couvercle 450ml (pour FA370)	500

Caissettes cupcakes Fiesta

Caissettes en papier résistant aux graisses et allant au micro-ondes, idéales pour les petits gâteaux et les muffins. Les caissettes de petite taille sont adaptées aux canapés et truffes. Le diamètre indiqué correspond au produit lorsqu'il est posé à plat.



Code	Description	Qté
CE995	20(H) x 45(Ø haut)mm / 35 (Ø base)mm	1000
CE996	30,5(H) x 75(Ø haut)mm / 52(Ø base)mm	1000

Pots à sauce Fiesta

Papier ciré. CB612-CB613 biodégradables, T181 recyclable.



Code	Description	Qté
CB612	28ml	250
T181	59ml	250
CB613	112ml	250

PRODUITS À USAGE UNIQUE / USAGE UNIQUE ET ENTRETIEN

Barquettes rectangulaires en bagasse Fiesta Green

Une alternative au polystyrène entièrement compostable et respectueuse de l'environnement. Boîtes particulièrement adaptées pour les hamburgers, kebabs et autres sortes de plats à emporter chauds et gras grâce à leur couvercle à charnières



Code	Description	Qté
DW248	66(H) x 182(L) x 135(P)mm	250
DW249	64(H) x 248(L) x 161(P)mm	250

Barquettes en bagasse Fiesta Green

Une alternative verte et écologique à la mousse ou au plastique.



Code	Description	Qté
DW347	35(H) x 180(L) x 120(P)mm	50
DW349	37(H) x 215(L) x 140(P)mm	50

Sacs sandwich Colpac

Papier recyclable avec revêtement laminé. Convient à deux moitiés coupées d'un sandwich. Contenu visible à travers la fenêtre transparente. Le sac noir présente un motif gris argenté sur les côtés pour plus de style.



Code	Description	Qté
FA381	Noir	250
FA382	Kraft	250

Boîte à hamburger en bagasse Vegware

Forme et taille parfaites pour les hamburgers.



Code	Description	Qté
DW625	90(H) x 152(L) x 152(P)mm	500

Boîtes à hamburger Fiesta Green

Boîtes en bagasse, alternative au polystyrène, entièrement compostable et respectueuse de l'environnement. Les couvercles à charnières protègent les aliments et les maintiennent au chaud.



Code	Description	Qté
DW246	79(H) x 143(L) x 146(P)mm	500
DW247	84(H) x 150(L) x 153(P)mm	500

Packs sandwichs kraft recyclable Clasp Clip Colpac

Parfait pour les baguettes, ainsi que les hot-dogs et les paninis. Il suffit de les placer sur le film plastique et de l'emballer en quelques secondes. Le système de clip réglable fait que chaque produit individuel peut être emballé en toute sécurité. Convient aux produits chauds (Max. 90 °C).



Code	Description	Qté
FA386	Ensemble baguette	500

Pots à sauce froide compostables Vegware



Code	Description	Qté
GK103	Pot 57ml	2000
GK104	Couvercle pour pot 57/118ml	2000
CR706	Pot 118ml	2000

Boîte repas à charnière en bagasse Vegware

Boîte repas articulée entièrement compostable en fibres de canne à sucre recyclées. Idéale pour garder les aliments au chaud, micro-ondable et compatible congélateur. Empilable et robuste.



Code	Description	Qté
GH026	74(H) x 155(L) x 228(L)mm	200

Sacs snacking en papier Fiesta Green

Sacs en papier jetables et recyclables pour la vente à emporter. Aident à conserver la saveur et à absorber l'excès d'humidité.



Code	Description	Qté
CN758	177(H) x 177(L)mm	1000

Boîtes en plastique micro-ondables Fiesta

Boîtes micro-ondables avec couvercles, parfaites pour les plats à emporter ou le stockage d'aliments. Résistantes, allant au congélateur et réutilisables.



Code	Description	Qté
DM181	500ml	250
DM182	650ml	250
DM183	1000ml	250

Boîtes sandwich biodégradables Colpac

En carton et fenêtre transparente en PLA compostable.



NOUVEAU

Code	Description	Qté
DF605	Triangles Fenêtre PLA	500

Boîtes sandwich Colpac

Emballage sandwich effet kraft (à chargement arrière) en carton compostable. La fenêtre (acétate) est également entièrement compostable.

- Compostable en 12 semaines pour répondre à la norme EN13432
- Livrées à plat
- Pour deux sandwichs triangles



Code	Description	Qté
FA390	Sandwich triangle	500

ART DE LA TABLE

RESTAURANT, BAR ET HOTEL

MOBILIER

USAGE UNIQUE ET ENTRETIEN

VÊTEMENTS ET CHAUSSURES

CUISINE

MOBILIER DE CUISINE, CHARIOTS ET ÉCHELLES

MATÉRIEL ÉLECTRIQUE ET DE CUISSON

FROID

USAGE UNIQUE ET ENTRETIEN / PRODUITS À USAGE UNIQUE

Bois salade Contour Faerch

- Couverts à charnière résistants aux fuites
- Onglets d'ouverture pour une utilisation facile
- Empilables
- Compatibles avec les cuillères-fourchettes
- 90 % de contenu recyclé
- 100% recyclable

NOUVEAU



Code	Description	Qté
FB370	1000ml	200

Pots et couvercles Faerch

Tailles parfaites pour les collations sur le pouce. Les couvercles permettent un empilage pratique. 90 % de composants recyclés.

NOUVEAU



Code	Description	Qté
FB378	Pot OHCO 227 ml	1200
FB382	Couvercle OHCO 227/340/454 ml	1800

Barquettes alimentaires premium

- Fabriqué à partir de plastique de qualité alimentaire qui ne laissera ni goût ni odeur aux aliments
- La conception en polypropylène de qualité supérieure est solide et sûre
- Barquettes compatibles micro-ondes et congélateur, idéal pour préparer et réchauffer les aliments

NOUVEAU



Code	Description	Qté
FC090	500ml	250
FC093	1000ml	250

Etuis à tortilla en carton Colpac

Convient pour deux demi-tortillas ou autres collations.



Code	Description	Qté
FA377	163ml	1000

Barquettes Colpac

Barquettes alimentaires kraft compostables en carton recyclé, idéales pour tous types d'aliments chauds ou froids à emporter.



Code	Description	Qté
CK935	42(H) x 124(L) x 87(P)mm	500
FA364	42(H) x 115(L) x 220(P)mm	250
CK936	42(H) x 139(L) x 148(P)mm	500

Boîtes repas en carton Vegware

Cartons parfaitement étanches, parfaits pour la vente à emporter. Matériau entièrement compostable, provient de sources durables.



Code	Description	Qté
GL859	No. 5 50(H) x 152(L) x 121(P)mm	150
GK102	No. 8 64(H) x 152(L) x 120(P)mm	300

Sachets panini Vegware

Fabriqué en papier perforé. Idéal pour servir des paninis et des wraps chauds et croustillants.



Code	Description	Qté
GH019	228(l) x 120(L)mm	500

Bois compostables en bagasse Fiesta Green

Alternative végétale au plastique entièrement compostable et respectueuse de l'environnement. Compatible micro-ondes et froid positif. Résistance à l'eau 100°C, résistance à l'huile 150°C.



Code	Description	Qté
CW906	Bol 300ml	50
CT766	Bol 511ml	50

Barquette à frites en bagasse Vegware

Matériau compostable fabriqué à partir de canne à sucre recyclée. Micro-ondable. Empilable et solide.



Code	Description	Qté
GH025	32(H) x 130(l) x 175(L)mm	500

Boîtes repas impression journal Colpac

Boîtes alimentaires à emporter impression papier journal, parfaites pour les aliments frits. Entièrement recyclables et biodégradables.

NOUVEAU



Code	Description	Qté
CK882	Impression journal 60(H) x 125(P) x 250(L)mm	500

Cornet à frites en papier Colpac

Papier recyclable, biodégradable avec motif imprimé journal.



Code	Description	Qté
CE230	182(H) x 182(L)mm	1000

Sacs Vegware

Idéal pour la vente à emporter.



Code	Description	Qté
DW628	Grand sac papier 305(H) x 250(L) x 140(P)mm	250
FC892	Sac bretelle en PLA 540(H) x 80(L)mm	500

PRODUITS À USAGE UNIQUE / USAGE UNIQUE ET ENTRETIEN

Barquettes à salade

Fabriquées en carton kraft avec une doublure PE. Les fenêtres antibuée garantissent une excellente visibilité du contenu.



Code	Description	Qté
FA372	50(H) x 200(L) x 120(P)mm Fenêtre PE	200

Boîtes avec plateau et couvercle à fenêtre Vegware

Fabriqués à partir de carton et de PLA d'origine végétale, ces boîtes peuvent être compostées industriellement avec les déchets alimentaires après utilisation.



NOUVEAU

Code	Description	Qté
FD386	225(L) x 310(P)mm	50

Barquettes aluminium vente à emporter Fiesta Recyclable

Barquettes aluminium pour la vente à emporter des aliments chauds ou froids. Couvercles cirés vendus séparément.



NOUVEAU

Code	Description	Qté
CD947	260ml 35(H) x 100(L) x 126(P)mm	1000
CD948	Couvercle pour CD947	1000

Barquettes en bagasse Fiesta Green

La bagasse est un matériau écologique fabriqué à partir de canne à sucre. Choix parfait pour les établissements soucieux de la planète.



Code	Description	Qté
FC528	26(H) x 118(L) x 179(P)mm	50
FC531	38(H) x 139(L) x 213(P)mm	50

Barquettes aluminium vente à emporter Fiesta

Barquettes en aluminium pour la vente à emporter des aliments chauds ou froids. Couvercles cirés vendus séparément.



NOUVELLE TAILLE

Code	Description	Qté
DA086	450ml 45(H) x 120(L) x 145(P)mm	500
DA087	Couvercle pour DA086 145 x 120mm	500
CD951	688ml 55(H) x 109(L) x 200(P)mm	500
CD952	Couvercle pour CD951 201 x 109mm	500

Plats GN aluminium Fiesta

Plats à usage unique en aluminium, dimensions GN 1/1 et GN 1/2.



Code	Description	Qté
CP513	GN 1/2 254mm	5
CP512	GN 1/1 508mm	5

Papier ingraissable vichy

Papier ingraissable, motif vichy, haute qualité d'impression. A couper à la dimension souhaitée selon vos besoins.

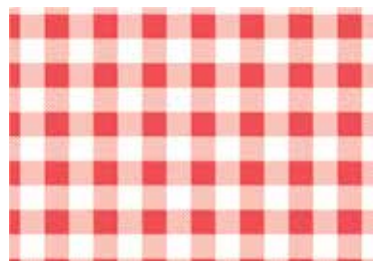

Code	Description	Qté
CL658	190x310mm	200
CL657	250 x 250mm	200
CL659	310x380mm	200

Papier ingraissable

Carrés de papier ingraissables pour agrémenter la présentation des aliments. Idéal pour la friture à emporter.



Code	Description	Qté
GF036	Impression journal 270 x 420mm	500
GF037	Papier uni 255 x 406mm	500

Barquettes alimentaires premium

Barquettes alimentaires en polypropylène, compatibles micro-ondes et congélateur et recyclables. Couvercles hermétiques. Idéales pour les établissements proposant des doggy-bags et des plats à emporter.



Code	Description	Qté
FC091	650ml	250
FC092	750ml	250

Piques boucles en bois



Code	Description	Qté
CK969	120mm	100

Pot à sauce et couvercle PLA Vegware

Idéal pour les sauces ou petites portions froides. Max +40°C.



Code	Description	Qté
CL681	Pot 28ml	5000
CP395	Couvercle 28ml	5000

Cartons alimentaires Colpac

Des boîtes haut de gamme idéales pour toutes sortes d'aliments chauds ou froids. Recyclables.



Code	Description	Qté
DM172	92(H) x 118(L) x 97(P)mm	250
DM173	58(H) x 185(L) x 103(P)mm	250

ART DE LA TABLE

RESTAURANT, BAR ET HOTEL

MOBILIER

USAGE UNIQUE ET ENTRETIEN

VÊTEMENTS ET CHAUSSURES

CUISINE

MOBILIER DE CUISINE, CHAÎRIOTS ET ÉCHELLES

MATÉRIEL ÉLECTRIQUE ET DE CUISSON

FROID

USAGE UNIQUE ET ENTRETIEN / PRODUITS À USAGE UNIQUE

Récipients vente à emporter Faerch

Gardez les aliments frais plus longtemps et présentés de manière attrayante. Matériau rPET écologique.



Code	Description	Qté
FB371	Sandwich triangle 366(H) x 68(L) x 92(P)mm	500
FB372	Sandwich triangle 369(H) x 79(L) x 92(P)mm	500
FB373	Sandwich triangle 369(H) x 90(L) x 92(P)mm	500
FB374	Emballage 2 wraps 321(H) x 110(L) x 47(P)mm	600
FB375	Part de tarte 232(H) x 144(L) x 36(P)mm	600
FB376	Tranche de gâteau 291(H) x 111(L) x 63(P)mm	500
FB290	Couvercle pour plateau FB291	90
FB291	Plateau repas 28(H) x 263(L) x 201(P)mm	90
FP712	Couvercle pour plateau octogonal	50
FP711	Plateau octogonal	50



NOUVEAU



Barquette à charnière en PLA Vegware

Idéal pour les petites salades.



Code	Description	Qté
CP412	57(H) x 146(L) x 130(P)mm	300
DW627	65(H) x 165(L) x 145(P)mm	200

Récipients en bagasse Fiesta Green

La bagasse compostable est un matériau extrêmement respirant - gardant vos aliments délicieusement croustillants.



Code	Description	Qté
FC510	Bol 350ml	50
FC511	Bol 950ml	50
FC524	Boîte 2 compartiments 65(H) x 165(L) x 253(P)mm	200
FC525	Boîte 38(H) x 223(L) x 201(P)mm	200
FC526	Boîte 3 compartiments 39(H) x 223(L) x 201(P)mm	200
FC527	Boîte 37(H) x 236(L) x 229(P)mm	200
FC541	Boîte 2 compartiments 65(H)x165(L)x253(P)mm	200
FC542	Boîte burger 81(H) x 149(L) x 152(P)mm	500

Sachets en papier doublés

Sachets en papier doublés pour préserver pains ou sandwiches.

NOUVEAU



Code	Description	Qté
GH033	180(l)x 305(L)mm	500

Boîtes alimentaires Huhtamaki

Contenants isothermes et étanches, parfaits pour les plats chauds et réfrigérés à emporter.

NOUVEAU



Code	Description	Qté
CL315	Avec fenêtre 700ml 60(H) x 125(L) x 80(P)mm	360
CL317	Avec fenêtre 1500ml 60(H) x 125(L) x 185(P)mm	180
CF885	Micro-cannelée moyenne 60(H)x 150(L)x 110(P)mm	300
CF886	Micro-cannelée grande 60(H)x 130(L)x 195(P)mm	300

Sac snack chaud en papier glassine Vegware

Matériau compostable. La fenêtre transparente NatureFlex permet une identification rapide du contenu.



Code	Description	Qté
CL688	254(H) x 152(L) x 216(P)mm	500

Bols en bagasse Fiesta Green

La bagasse est un matériau durable fabriqué à partir de canne à sucre. Naturellement respirant pour que le contenu ne se gorge pas d'eau.



Code	Description	Qté
FC536	Carré 680ml	50
FC543	Rond 312ml	50
FC544	Rond 950ml	50

Emballages burgers

Emballages ingraissables pour aliments chauds tels que burgers ou hot dogs.



Code	Description	Qté
GH037	Bleu	1000
GH036	Rouge	1000

Papier ingraissable Burger

Papier plus épais pour les hamburgers et aliments gras. Dimensionné pour un emballage facile.



Code	Description	Qté
GK975	255 x 203mm	500

Feuilles de papier sulfuré Vegware

Papier non blanchi, idéal pour emballer les aliments.



Code	Description	Qté
DW631	380 x 275mm	500

PRODUITS À USAGE UNIQUE / USAGE UNIQUE ET ENTRETIEN

Barquettes alimentaires aluminium



NOUVEAU

- Aide à garder les plats chauds plus longtemps
- Conserve la saveur des aliments pour satisfaire vos clients
- Les matériaux recyclables réduisent vos déchets d'enfouissement



Code	Description	Qté
FJ856	Barquette GN 1/1 54x32x80mm	50
FJ857	Couvercle aluminium pour FJ856	50
FJ858	Barquette GN 1/2 32x26x60mm	100
FJ859	Couvercle aluminium pour FJ858	100

Barquettes et couvercles Combione Colpac

- Recyclable
- Récipients pour les pâtes, les plats de riz, la salade, les sushis et les fruits
- Système de fermeture et de refermeture sécurisé

NOUVEAU



Code	Description	Qté
FP456	Couvercle rPET anti-buée pour FP457, FP458 et FP459	300
FP455	Couvercle PP pour FP457, FP458 et FP459	300
FP454	Couvercle carton pour FP457, FP458, FP459	300
FP457	Barquette 500ml	300
FP458	Barquette 750ml	300
FP459	Barquette 1000ml	300

Boîte micro-ondable Colpac

Parfait pour toutes sortes de plats froids et chauds, des pâtes et nouilles chinoises à la salade et aux frites. Entièrement recyclable, le carton kraft est doublé pour contenir en toute sécurité différentes préparations alimentaires, humides et sèches.

NOUVEAU



- Fabriqué à partir de carton recyclé
- Micro-ondable

Code	Description	Qté
FA365	1950 ml	200

Assiettes en bagasse Fiesta Green

La bagasse est un matériau durable fabriqué à partir de la canne à sucre. Naturellement respirant pour que les aliments ne soit pas détrempés.



Code	Description	Qté
FC518	Carrée 159mm	50
FC519	Carrée 204mm	50
FC520	Carrée 261mm	50
FC534	Ovale 198(L) x 263(P)mm	50
FC535	Ovale 316(L) x 252(P)mm	50
FC539	Rectangulaire 14(H) x 258(L) x 130(P)mm	50
FC545	Ronde 260mm (Ø)	50
FC546	Ronde 181mm (Ø)	50

Boîtes à pizza

Boîtes à pizza en carton ondulé avec rabats et arêtes de pliage; motif gondole sur le dessus de la boîte.



NOUVEAU



Code	Description	Qté
GG997	237mm	100
GG998	311mm	100
GG999	358mm	50

Boîtes à hamburger Fiesta Green

Fabriquées à partir de carton recyclable, compostable industriellement et provenant de sources durables, plus respectueuses de la planète que les alternatives au polystyrène. Les couvercles à charnière aident à protéger vos plats à emporter et à conserver la chaleur.



Code	Description	Qté
FB664	Kraft 85(H) x 105(L) x 105(P)mm	200
FB665	Kraft 108(H) x 112(L) x 112(P)mm	150
FB666	Kraft 85(H) x 172(L) x 92(P)mm	200
FB667	Kraft 82(H) x 204(L) x 107(P)mm	100

Sacs en papier marron Fiesta Green

Sacs 100 % papier Kraft recyclé dotés de poignées en papier solides.



Code	Description	Qté
CS351	Petits	250
CF591	Taille moyenne	250
CF592	Grande taille	250

Cartons à pizza unis Fiesta Green

Boîtes à pizza en carton ondulé, faciles à mettre en forme, permettant de transporter votre pizza et la maintenir au chaud.



Code	Description	Qté
DC723	229mm	100
DC724	300mm	100
DC725	350mm	50

Etuils à tortilla Colpac

En carton recyclé. Convient pour protéger une tortilla, un wrap ou une pâtisserie.

- Compostables en 16 semaines
- Livrés à plat
- Film non fourni
- Lot de 1000



Code	Description	Qté
FA383	Etuils	1000

Boîtes alimentaires en carton kraft Colpac

Adaptées aux plats chauds et froids (maximum 90°C) pour la vente à emporter, un service traiteur ou un pique-nique. Le carton recyclé est compostable.



Code	Description	Qté
FA361	Avec poignée 122(H) x 228(L) x 97(P)mm	125
FA363	Sans poignée 60(H) x 250(L) x 125(P)mm	150

Cônes de service Fiesta Green

Idéal pour servir des aliments à grignoter. Fabriqués à partir de bois certifié FSC, sources renouvelables.



Code	Description	Qté
DK385	80(H) x 35(Ø)mm	200
DK389	75(Ø) x 170(H)mm	100

ART DE LA TABLE

RESTAURANT, BAR ET HOTEL

MOBILIER

USAGE UNIQUE ET ENTRETIEN

VÊTEMENTS ET CHAUSSURES

CUISINE

MOBILIER DE CUISINE, CHAÎRIOTS ET ÉCHELLES

MATÉRIEL ÉLECTRIQUE ET DE CUISSON

FROID

USAGE UNIQUE ET ENTRETIEN / PRODUITS À USAGE UNIQUE

Boîtes salade avec fenêtre PLA Fiesta Green

Conception solide et robuste avec fenêtre en PLA transparente pour une excellente visibilité du produit. Fabriquées à partir de papier doublé de PLA compostable et issu de source durable.

NOUVEAU



Code	Description	Qté
FB676	700ml 45(H) x 120(L) x 172(P)mm	200
FB677	1200ml 50(H) x 139(L) x 200(P)mm	200
FB678	1600ml 60(H) x 143(L) x 211(P)mm	200

Pots alimentaires kraft Colpac

Adaptés à tous les aliments et plats préparés tels que les salades, nouilles sautées et plats de riz. Couverts en PET assortis inclus.

- Recyclables
- Couverts PET refermables inclus
- Lot de 150



Code	Description	Qté
FA373	700ml	150
FA374	1000ml	150

Ensembles couverts en bois biodégradables Egreen

Ensembles de couverts en bois certifiés 100 % FSC. Entièrement biodégradables emballés dans un film bio de cellulose compostable. Chaque lot contient 1 fourchette, 1 couteau, 1 cuillère et 1 serviette.



Code	Description	Qté
FS166	Ensemble de 4 pièces Emballage film bio transparent	250

Barquettes alimentaires

Besoin de garder vos plats à emporter au chaud et au frais ? Alors les barquettes alimentaires Briton sont parfaites pour vous. Conçues avec une grande variété de matériaux recyclables, les récipients peuvent contenir des aliments en toute sécurité, tout en détournant les déchets des sites d'enfouissement.



Code	Description	Qté
FJ853	51(H) x 230(L) mm	200
FJ854	39(H) x 230(L) mm	200
FJ855	Couvercle pour FJ853 et FJ854	200

Chapeaux de fête pour adultes

Chapeaux de fête de haute qualité destinés à créer une ambiance amusante. Différents styles et formes.

NOUVEAU



Code	Description	Qté
GE917	Chapeaux de fête	72

Assiettes compostables en bagasse Fiesta Green

Alternative végétale au plastique entièrement compostable et respectueuse de l'environnement. Compatible micro-ondes et froid positif. Résistance à l'eau 100°C, résistance à l'huile 150°C.



Code	Description	Qté
CW905	Assiettes 175mm (Ø)	50
CW904	Assiettes 260mm (Ø)	50

Ensembles couverts en bois Egreen

Ensembles de couverts en bois certifiés 100 % FSC. Le set 3 pièces contient 1 fourchette, 1 couteau et 1 serviette. Le set 4 pièces contient 1 fourchette, 1 couteau, 1 cuillère et 1 serviette.



NOUVEAU

Code	Description	Qté
FS167	Ensemble 3 pièces Emballage papier kraft	250
FS168	Ensemble 4 pièces Emballage papier kraft	250

Cure-dents en bambou

Emballés individuellement dans des emballages recyclables et compostables. Une alternative hygiénique et écologique aux cure-dents en plastique.



Code	Description	Qté
DA015	66(L) mm	1000

Etuis à bagel/beignet Colpac

Présentez vos bagels de manière attrayante et pratique. Convient à d'autres spécialités telles que les beignets et tartes.



Code	Description	Qté
FA389	120(H) x 40(L) x 120(P)mm	1000

Napperons en papier Olympia

Napperons au motif de rose pour la présentation d'aliments et de boissons dans les salons de thé, les cafés, les hôtels, etc.

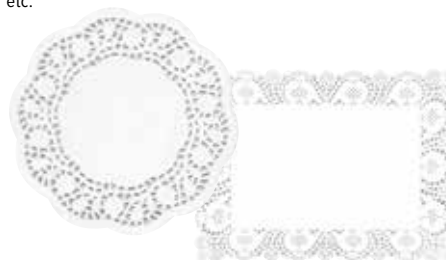

Code	Description	Qté
CE990	100mm Rond	250
CE991	165mm Rond	250
CE992	240mm Rond	250
CE993	300mm Rond	250
CE994	Rectangulaire 300 x 400 mm.	250

Plateaux jetables

Plateaux rigides en aluminium décorés idéaux pour une présentation optimale des plats lors de réceptions, de buffets ou pour la restauration mobile.



Code	Description	Qté
CE997	355mm	10
CE998	432mm	10
CE999	560mm	10

Rince-doigts Egreen

Senteur citron, idéal pour se nettoyer les mains après avoir dégusté des crustacés. Lingettes en papier crêpé humidifié de 150 x 130mm 40g/m² ou serviettes de 185 x 185mm 50g/m².



Code	Description	Qté
CE231	Lingettes	1000
CE260	Serviettes	500

PRODUITS À USAGE UNIQUE / USAGE UNIQUE ET ENTRETEN

Barquettes à salade Colpac

La base en carton et la fenêtre en acétate sont compostables, vous pouvez donc éliminer vos déchets en une seule fois sans avoir besoin de séparer le film de la fenêtre de la boîte.



Code	Description	Qté
FA392	50(H) x 120(L) x 160(P) mm Fenêtre en acétate	250

Boîtes sandwich biodégradables Colpac

En carton et fenêtre transparente en PLA compostable.



Code	Description	Qté
FA385	77(H) x 125(L) x 72(P) mm	500

Boîtes wrap/tortilla Colpac

Boîtes d'emballage kraft fabriquées à partir de matériaux compostables. La fenêtre en acétate est également compostable.

- Compostable en 12 semaines Conforme à la norme EN13432
- Livrées à plat
- Fenêtre transparente sur la face supérieure et à l'avant
- Conçu pour 2 pièces
- Lot de 500



Code	Description	Qté
FA391	121(H) x 90(L) x 50(P)mm Fenêtre acetate	500

Assiette plate ronde en feuilles de palmier Fiesta Green

Respectueuse de l'environnement et résistante à la chaleur, la feuille de palmier permet une utilisation au micro-ondes et au four.



Code	Description	Qté
DK378	250mm (Ø)	100

Plats en peuplier pirogue Fiesta Green

Pirogues attrayantes en bois pour présenter des aliments secs ou humides. Compatibles micro-ondes.



Code	Description	Qté
DK383	80(L)mm	100
DK387	180(L)mm	100
DK386	250(L)mm	100

Boîtes wrap/tortilla Colpac

Boîtes d'emballage kraft fabriquées à partir de matériaux compostables. Fenêtre en matériau PLA d'origine végétale.



Code	Description	Qté
FA378	90(H) x 50(L) x 90(P)mm Fenêtre PLA	500

Pots à soupe et couvercles Fiesta Green

Le revêtement en PLA fait de ces pots à soupe des récipients écologiques et compostables. Le papier provient de forêts d'origine durable.



Code	Description	Qté
FB160	Pot 230 ml 63(H) x 98(Ø)mm	500
FB162	Pot 340 ml 72(H) x 98(Ø)mm	500
FB164	Pot 454 ml 101(H) x 98(Ø)mm	500
FB556	Couvercle pot à soupe 98mm	500

Bols à salade kraft et couvercle Fiesta Green

La conception plus large et moins profonde des bols aide à garder les salades plus fraîches. Fabriqués à partir de papier issu de sources durables. Couvercle unique en PET pour toutes les capacités.



Code	Description	Qté
FB196	500 ml 46(H) x 148(Ø)mm	300
FB197	750 ml 62(H) x 148(Ø)mm	300
FB198	1 L 80,5(H) x 148(Ø)mm	300
FB199	Couvercle PET pour bol salade	300

Boîtes alimentaires Fiesta Green

Fabriquées à partir de carton compostable doublé de PLA.



Code	Description	Qté
FB673	600ml	400
FB674	1200ml	200
FB675	1800ml	200

Pots à soupe et couvercles compostables Fiesta Compostable

Le revêtement en PLA fait de ces pots à soupe des récipients écologiques et compostables industriellement. Le papier provient de forêts d'origine durable.



Code	Description	Qté
FP475	Pot 230ml 98(Ø)mm	500
FP476	Pot 340ml 98(Ø)mm	500
FP477	Pots 455ml 98(Ø)mm	500
FP478	Pots 740ml 118(Ø)mm	500
FP479	Pots 910ml 118(Ø)mm	500
FA979	Couvercle pour pot de 118mm	500
FA978	Couvercle pour pot de 98mm	500

NOUVEAU



Etuils à frites Colpac

Etuils à frites à emporter recyclés et biodégradables ; parfaits pour les frites, pommes de terre et autres aliments frits et plats à emporter chauds ou froids.



Code	Description	Qté
GE800	Moyen 110(H) x 48(P) x 82(L)mm	1000
GE801	Grand 125(H) x 49(P) x 81(L)mm	1000

ART DE LA TABLE

RESTAURANT, BAR ET HOTEL

MOBILIER

USAGE UNIQUE ET ENTRETEN

VÊTEMENTS ET CHAUSSURES

CUISINE

MOBILIER DE CUISINE, CHAÎOTS ET ÉCHELLES

MATÉRIEL ÉLECTRIQUE ET DE CUISSON

FROID

USAGE UNIQUE ET ENTRETIEN / PRODUITS À USAGE UNIQUE

Boîtes salade avec fenêtre PET Fiesta

En papier recyclable et PET; idéales pour servir en toute sécurité vos salades fraîches avec des vinaigrettes sans risque de détrempage.



NOUVEAU

Code	Description	Qté
FN897	700ml	200
FN898	1200ml	150
FN899	1600ml	100

Assiettes en fibre moulée Huhtamaki

Assiettes robustes et rigides de qualité supérieure fabriquées à partir de matériaux 100 % recyclés. Passent au micro-ondes. Biodégradables et recyclables.



NOUVEAU

Code	Description	Qté
CM147	152mm (Ø)	175
CM148	220mm (Ø)	125
CM149	240mm (Ø)	100

Marqueurs permanents Sharpie

Marqueurs permanents fins ou ultrafins.



NOUVEAU

Code	Description	Qté
DE706	Marqueur fin	1
DE707	Marqueur ultra fin	2

Assiettes en carton

Assiettes simples et fonctionnelles tout usage.

NOUVEAU



Code	Description	Qté
CH057	229mm (Ø)	1000
CH056	178mm (Ø)	1000

Barquettes et couvercles alimentaires résistants à la chaleur Fastpac

La solution idéale pour livrer des repas chauds et réchauffables aux clients. Passe au micro-ondes et résiste à la chaleur de -18°C à +100°C. Fabriqué à partir de polypropylène.



Code	Description	Qté
DW782	Rectangulaire Barquette 500ml	300
DW783	Rectangulaire Couvercle 500ml	300
DE763	Rectangulaire Barquette 900ml	300
DE764	Rectangulaire Couvercle 900ml	300
DW784	Rectangulaire Barquette 1350ml	150
DW785	Rectangulaire Couvercle 1350ml	150
DW786	Ronde Barquette 750ml	300
DW787	Rond Couvercle 750ml/1000ml	300

NOUVEAU



Assiettes jetables Eco Fibre Egreen

Vaisselle jetable écologique fabriquée à partir d'un sous-produit renouvelable du blé.

NOUVEAU



- Étanche jusqu'à 100°C
- Résistant à la graisse et à l'huile jusqu'à 120°C
- Résistant aux coupures
- Micro-ondable

Code	Description	Qté
FN202	230(Ø)mm	1000
FN203	250(Ø)mm	1000

Rouleaux de caisse thermiques

80x80mm.

NOUVEAU



Code	Description	Qté
AE739	80x80mm	20

Boîtes repas doublure PE Fiesta

Boîtes alimentaires étanches en carton recyclable, idéales pour tout service proposant des plats à emporter.

NOUVEAU



Code	Description	Qté
FN894	600ml	300
FN895	1200ml	200
FN896	1800ml	200

Bols en fibre moulée Huhtamaki

Bol robuste et rigide de qualité supérieure fabriqué à partir de matériaux 100 % recyclés. Passe au micro-ondes. Biodégradable et recyclable.

NOUVEAU



Code	Description	Qté
CM150	200 ml 140(Ø)mm	100
CM151	300 ml 160(Ø)mm	140
CM152	473 ml 180(Ø)mm	125

Rouleaux de caisse non thermiques Olympia

Lot de 20. 76 x 71 mm, plusieurs couleurs.

NOUVEAU



Spécification		
DK595 Longueur du rouleau : 33 m		
Code	Description	Qté
DK595	Blanc/Rose 76 x 71 mm	20

Rouleaux CB thermiques Olympia

Lot de 20.

NOUVEAU



Code	Description	Qté
AG147	57x30mm	20
AG148	57x39mm	20

PRODUITS À USAGE UNIQUE / USAGE UNIQUE ET ENTRETIEN

Pot à sauce en bouleau Fiesta Green

Pot en bois au design attrayant, idéal pour présenter des aliments secs ou humides. Biodégradable. Compatible micro-ondes.



Code	Description	Qté
DK388	40(H) x 40(Ø)mm	100

Couverts emballages individuels Fiesta Compostable

Remplacez les couverts en plastique par des alternatives plus durables, à savoir ces couverts en bois biodégradables Fiesta Green.

NOUVEAU



Code	Description	Qté
CH083	Fourchettes	500
CH084	Cuillères	500
CH086	Cuillères-fourchettes	500
CH085	Cuillères à café	500

Mini pince en bambou Fiesta Green

En bambou résistant biodégradable. Parfaite pour le service et la présentation.



Code	Description	Qté
DK391	160mm	50

Agitateurs en bouleau Fiesta Green

Agitateurs en bois biodégradables parfaits pour les boissons chaudes.



Code	Description	Qté
DK392	140mm	1000
DK390	190mm	1000

Piques à cocktail Fiesta Green

Bois de bouleau.



Code	Description	Qté
CC461	80mm	1000

Assiettes et plats en feuilles de palmier Fiesta Green

Matériau naturel compostable.



Code	Description	Qté
DK376	Assiette carrée 200(L) x 200(P)mm	100
DK377	Assiette creuse ronde 35(H) x 175(Ø)mm	100
DK378	Assiette plate ronde 250mm (Ø)	100
DK380	Plat rectangulaire 250(L) x 160(P)mm	100
DK381	Plat rectangulaire 250(L) x 250(P)mm	100
DK382	Plat rectangulaire 360(L) x 240(P)mm	100

Baguettes en bambou Fiesta Green

Baguettes de haute qualité, biodégradables, emballées individuellement. Parfaites pour la vente à emporter.



Code	Description	Qté
DK393	210mm	100

Brochettes en bois Fiesta Green



Code	Description	Qté
CD907	180mm	200
CD908	250mm	200

Couverts en bouleau Fiesta Green

Finition lisse pour une utilisation confortable.



Code	Description	Qté
CD903	Fourchette 155mm	100
CD902	Couteau 165mm	100
CD904	Cuillère à dessert 166mm	100

Brochettes en bambou Fiesta Green

Fabriquées à partir de bambou durable et renouvelable. Résistent à des températures allant jusqu'à 100°C.



Code	Description	Qté
DB496	120mm	100
DB497	210mm	100
DB498	240mm	100

Brochettes en bambou Fiesta Green



Code	Description	Qté
DK397	90mm	100
DK394	150mm	100
DK395	180mm	100

ART DE LA TABLE

RESTAURANT, BAR
ET HOTEL

MOBILIER

USAGE UNIQUE
ET ENTRETIEN

VÊTEMENTS
ET CHAUSSURES

CUISINE

MOBILIER DE CUISINE,
CHARTIOTS ET ÉCHELLES

MATÉRIEL ÉLECTRIQUE
ET DE CUISSON

FROID

USAGE UNIQUE ET ENTRETIEN / PRODUITS À USAGE UNIQUE

Piques boucles bambou Fiesta Green

Pour une présentation élégante et naturelle de vos cocktails et apéritifs. Un choix esthétique, écologique et durable.



Code	Description	Qté
DK396	90mm	100

Cuillères en bouleau Fiesta Green

Recyclables, en bouleau résistant, finition douce.



Code	Description	Qté
DK398	Petite cuillère 110mm	100
DK399	Cuillère à glace 96mm	100

Fourchettes en bouleau Fiesta Green



Code	Description	Qté
CD901	Fourchette 95mm	1000

Pailles en papier flexibles Fiesta Green

Une alternative écologique aux pailles en plastique avec un corps flexible pour une utilisation facile.



Code	Description	Qté
FB140	Noir 210mm	250
FB141	Kraft 210mm	250
FB142	Rayures rouges 210mm	250
FB143	Rayures vertes 210mm	250
FB144	Rose 210mm	250

Pailles agitateurs en papier Fiesta Green

Paille et agitateur combinés.



Code	Description	Qté
CY080	142mm	250

Pailles en papier Utopia

Pailles de 200 mm avec alésage de 6 mm.



Code	Description	Qté
DW192	200(L)mm Doré	250
DW194	200(L)mm Cuivre	250
DW196	200(L)mm Rayée noire	250
DW198	200(L)mm Rayée bleue	250

Pailles en papier compostables Fiesta Green

Pailles en papier provenant de sources durables, compostables industriellement. 210mm de long pour les grands cocktails et boissons non alcoolisées.

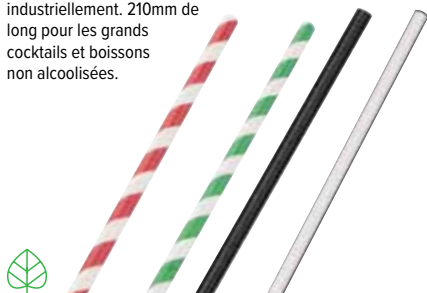

Code	Description	Qté
DE928	Blanc et vert 210mm	250
DE925	Blanc 210mm	250
DE927	Rouge et blanc 210mm	250
DE926	Noir 210mm	250

Pailles emballées individuellement Fiesta Green

Préservez l'hygiène tout en participant à la préservation de la planète, avec les pailles Fiesta Green.



Code	Description	Qté
FP440	210(L)mm. Noire	250
FP441	140(L)mm. Paille agitateur noire	250
FP442	210(L)mm. Rayures rouges	250
FP443	210(L)mm. Paille à smoothie rayée rouge	250
FP444	210(L)mm. Paille flexible noire	250

Pailles en papier kraft Fiesta Green

Fabriquées à partir de papier, de colles et encres naturelles. 100% biodégradables. Une alternative écologique aux pailles en plastique.



Code	Description	Qté
FB138	Kraft 210mm	250

Pailles en papier kraft Fiesta Green

Une alternative écologique aux pailles en plastique. Fabriquées à partir de papier, de colles et encres naturelles. La couleur rose ne manquera pas d'être remarquée par vos clients.



Code	Description	Qté
FB139	Rose 210mm	250

Pailles à smoothie Fiesta Green

D'un diamètre plus large, ces pailles sont conçues pour les boissons épaisses telles que les smoothies et les milkshakes. Fabriquées à partir de papier, de colles et d'encres naturelles, les pailles sont 100% biodégradables.

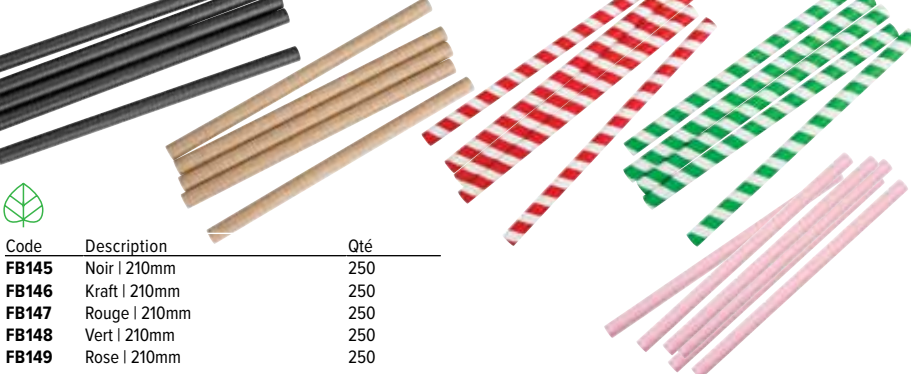

Code	Description	Qté
FB145	Noir 210mm	250
FB146	Kraft 210mm	250
FB147	Rouge 210mm	250
FB148	Vert 210mm	250
FB149	Rose 210mm	250

PRODUITS À USAGE UNIQUE / USAGE UNIQUE ET ENTRETIEN

Gobelets en bagasse Fiesta Green

L'alternative écologique au polystyrène. Idéal pour les thés et les cafés, et même pour les sauces, les condiments, etc.



Code	Description	Qté
FC517	59ml	1000
FP426	Couvercle pour pot de 59ml (FC517)	1000

Gobelets boissons chaudes double paroi Vegware

Gobelets compostables avec isolation double paroi pour garder les boissons au chaud plus longtemps.



Code	Description	Qté
GH020	Gobelet boissons chaudes 230ml	500
GH021	Gobelet boissons chaudes 340ml	500
GH022	Gobelet boissons chaudes 455ml	400
GH024	Couvercle 230ml	1000
GH023	Couvercle 340-455ml	1000

Gobelets espresso kraft marron Fiesta



Code	Description	Qté
GP447	112ml Kraft	1000

Gobelets boissons chaudes Fiesta

Gobelets en carton simple paroi au design moderne adapté à de nombreuses utilisations. Les couvercles vendus séparément maintiendront les boissons à température et réduiront le risque de déversement.



Code	Description	Qté
GP403	230ml Turquoise	1000
GP404	340ml Turquoise	1000
GP415	225ml Anthracite	1000
GP416	340ml Anthracite	1000

Couvercles boissons chaudes Vegware

Fabriqués à partir de papier d'origine durable et doublés de BioPBS biosourcé et résistant à l'humidité. Dotés d'une languette rétractable innovante, ils sont parfaits pour les boissons chaudes à emporter.

NOUVEAU



Code	Description	Qté
CF888	Couvercle 230ml Papier	1000
CF887	Couvercle 340-455ml Papier	1000

Gobelets double paroi Fiesta

La conception double paroi confère aux gobelets boissons chaudes une excellente isolation, offrant un niveau élevé de rétention de la chaleur et une protection exceptionnelle lors de la manipulation.



Code	Description	Qté
GP436	225ml	25
GP440	340ml	500

Gobelets en PLA Fiesta Green

Fabriqués à partir de papier issu de sources durables et d'une doublure à base de plantes. L'option double paroi garde les boissons au chaud plus longtemps et protège les mains de la chaleur.



Code	Description	Qté
DY985	Gobelet 227ml	500
DY987	Gobelet 355ml	500
DY982	Couvercle plat 113ml	50
DY983	Couvercle plat 113ml	1000
DS054	Couvercle 225ml	50
DS055	Couvercle 340ml	50

Gobelets boissons froides en papier et couvercles Fiesta

Fabriqués à partir de papier issu de sources durables et recyclables, parfaits pour les boissons gazeuses et les smoothies.



Code	Description	Qté
FP780	340ml 80mm	1000
FP781	454ml 90mm	1000
FP782	625ml 90mm	1000
FP783	Couvercle 340ml 80mm	1000
FP784	Couvercle 454-625ml 90mm	1000

Gobelets PLA et couvercles CPLA Fiesta Green

Conservez la chaleur des boissons grâce à ces gobelets et couvercles compostables. Fabriqués à partir de matières premières végétales, ils constituent une alternative écologique aux gobelets standards pour la même utilisation.



Code	Description	Qté	Code	Description	Qté
DS056	Gobelet boisson chaude 225ml	1000	DS052	Couvercle 225ml	1000
DS058	Gobelet boisson chaude 340ml	1000	DS055	Couvercle 340ml	50
DS054	Couvercle 225ml	50	DS053	Couvercle 340ml	1000

ART DE LA TABLE

RESTAURANT, BAR ET HOTEL

MOBILIER

USAGE UNIQUE ET ENTRETIEN

VÊTEMENTS ET CHAUSSURES

CUISINE

MOBILIER DE CUISINE, CHARIOTS ET ÉCHELLES

MATÉRIEL ÉLECTRIQUE ET DE CUISSON

FROID

USAGE UNIQUE ET ENTRETIEN / PRODUITS À USAGE UNIQUE

Couvercles pour gobelets boissons chaudes

Les couvercles à bec aident à retenir la chaleur et à réduire les risques de déversement. Polystyrène.



Code	Description	Qté
CE263	Couvercle l 230ml	50
CE256	Couvercle l 230ml	1000
CE264	Couvercle l 340ml-454ml	50
CE257	Couvercle l 340ml-454ml	1000

Gobelets boissons chaudes Fiesta

Gobelets en carton simple paroi au design moderne adapté à de nombreuses utilisations. Les couvercles vendus séparément maintiendront les boissons à température et réduiront le risque de déversement.



Code	Description	Qté
GF031	230ml marron clair	50
GF030	230ml marron clair	1000
GF032	340ml marron clair	1000
GF041	230ml l Noir	50
GF040	230ml l Noir	1000
GF043	340ml l Noir	50
GF042	340ml l Noir	1000
GF044	455ml l Noir	1000

Gobelets paroi ondulée Fiesta

Gobelets jetables avec paroi isolante ondulée fournissant une très grande rétention de chaleur et une protection supérieure main. Couvercles vendus



Code	Description	Qté
GP442	230ml marron clair	500
GP444	340ml marron clair	500

Bagues ondulées pour gobelets Fiesta

Bagues anti chaleur en carton ondulé à utiliser avec les gobelets jetables pour boissons chaudes. Glissez-la simplement autour du gobelet pour protéger les mains de la chaleur.



Code	Description	Qté
GD328	230ml	1000
GD329	340ml/454ml	1000

Gobelets espresso Fiesta

Gobelets simple paroi standard de style moderne, adaptés à de nombreuses utilisations.



Code	Description	Qté
GF019	Espresso 120ml. Noir.	50
GF018	Espresso 120ml. Noir.	1000

Distributeur de gobelets pour fontaines à eau San Jamar

Distributeur de gobelets pour les fontaines à eau; support fourni pour une fixation facile. Convient pour les gobelets de 120-300ml et diamètres entre 64 et 83mm, tel que le U212.

NOUVEAU



Code	Description
CF668	Distributeur de gobelets

Sacs blancs

Grands sacs en plastique blancs, parfaits pour la vente à emporter.



Produit indisponible à la vente

Code	Description	Qté
GG995	Blanc	1000

Gobelets en polypropylène Olympia

Réutilisables. Parfaits pour les cafés. Couvercles inclus.



Code	Description
CW929	Gobelet l 450ml



Couvercles noirs pour gobelets boissons chaudes Fiesta



Code	Description	Qté
CW715	225ml	50
CW716	225ml	1000
CW717	340/455ml	50
CW718	340/455ml	1000



Distributeur de gobelets mural San Jamar

Distributeur de gobelets mural en inox qui s'ajuste à toute dimension de gobelet. Livré avec fixations murales.

NOUVEAU



- Acier inoxydable
- Pour tous les gobelets jetables
- Collier réglable à la dimension du matériel
- Fixations murales fournies

Code	Description
GD116	Gobelets 180-300ml
GD117	Gobelets 350-710ml

Gobelet réutilisable Ecoffee Cup

Fabriqué à partir de fibre de bambou durable. Couvercle anti-goutte pour transporter en toute sécurité des boissons chaudes.

NOUVEAU



Code	Description
DY487	Noir l 340ml
DY491	Marine l 340ml

PRODUITS À USAGE UNIQUE / USAGE UNIQUE ET ENTRETIEN

Verre jetable Egreen

En polypropylène flexible. Résistant aux fêlures. Base à renforcement pour les empiler.



Produit indisponible à la vente

Code	Description	Hauteur	Qté
U364	285ml à la graduation	118mm	1000

Verres jetables Egreen

Verres en polypropylène flexibles. Résistant aux fêlures. Base à renforcement pour les empiler.



Produit indisponible à la vente

Code	Description	Hauteur	Qté
U380	570ml au bord	135mm	1000
U384	570ml à la graduation	147mm	1000

Verre à liqueur en polystyrène Bbp

Réutilisables avec un cycle de vie d'environ 100 lavages.



Code	Description	Hauteur	Qté
CB870	25ml	49 mm	100

Carnet de commande Waitraps

Carnet pour prendre les commandes de plats et boissons avec schémas de plans de table et de salle pour faciliter le service. 50 bons par carnet. Deux exemplaires et fabriqué à partir d'une alternative propre au carbone.



NOUVEAU

Code	Description	Qté
GD113	90(l) x 170(L)mm.	10

Gobelets jetables

Gobelets en polypropylène pour les conférences ou les fontaines à eau.



Produit indisponible à la vente

Code	Description	Hauteur	Qté
U212	Transparent 200ml	91mm	2000

Gobelets boissons chaudes simple paroi Vegware

Gobelets en papier issu de sources durables et PLA.



Code	Description	Qté
GH028	Gobelet espresso 113ml	1000
DW623	Gobelet 340ml	1000
DW620	Gobelet 455ml	1000
CL701	Couvercle plat	1000
GH023	Couvercle 340-455ml	1000

Gobelets double paroi Fiesta

La conception double paroi confère aux gobelets boissons chaudes une excellente isolation, offrant un niveau élevé de rétention de la chaleur et une protection exceptionnelle lors de la manipulation.



Code	Description	Qté
GP436	225ml	25
GP440	340ml	500

Carnet de commande autocopiant Olympia

Lot de 50 carnets de commandes. 50 feuilles numérotées détachables par carnet.



NOUVEAU

Code	Description	Qté
E167	Double 76 x 140mm	50

Gobelets boissons froides en PLA Fiesta Green

En PLA renouvelable. Idéal pour les boissons froides, les smoothies, les sodas et les boissons alcoolisées. Couverts dôme et plats disponibles séparément.



Code	Description	Qté
FA342	340ml	1000
FA343	454ml	1000
FA344	568ml	1000
FA345	Couvercle dôme 340/454/568ml	1000
FA346	Couvercle plat 340/454/568ml	1000

Gobelets et couvercles boissons froides PLA Vegware

Fabriqués à partir d'amidon de maïs, donc compostables. Convient pour les smoothies et les boissons jusqu'à 40 ° C.



Code	Description	Qté
GH014	Gobelet 340ml	1000
GH015	Gobelet 454ml	1000
GH016	Couvercle dôme 340/454ml	1000

Verre à liqueur jetable Egreen

Idéal pour les dégustations ou les distributions promotionnelles. 30ml à ras bord, 20ml à la jauge. En polystyrène, lavable au lave-verres.



Produit indisponible à la vente



Code	Description	Hauteur	Qté
CB872	30ml	40 mm	1000

Verre à pied jetable Egreen

Polystyrène transparent, lavable au lave-verres.



Produit indisponible à la vente



Code	Description	Hauteur	Qté
T644	175ml	110 mm	10

ART DE LA TABLE

RESTAURANT, BAR ET HOTEL

MOBILIER

USAGE UNIQUE ET ENTRETIEN

VÊTEMENTS ET CHAUSSURES

CUISINE

MOBILIER DE CUISINE, CHAÎRIOTS ET ÉCHELLES

MATÉRIEL ÉLECTRIQUE ET DE CUISSON

FROID

USAGE UNIQUE ET ENTRETIEN / PRODUITS À USAGE UNIQUE

Serviettes jetables

Nous vous proposons des serviettes de tailles, épaisseurs et couleurs différentes pour convenir au mieux aux besoins de votre établissement. Notre gamme s'étend des serviettes cocktail un pli à usage unique pour essuyer les petits déversements aux modèles de table durables et plus sophistiqués, en passant par les serviettes blanches classiques.

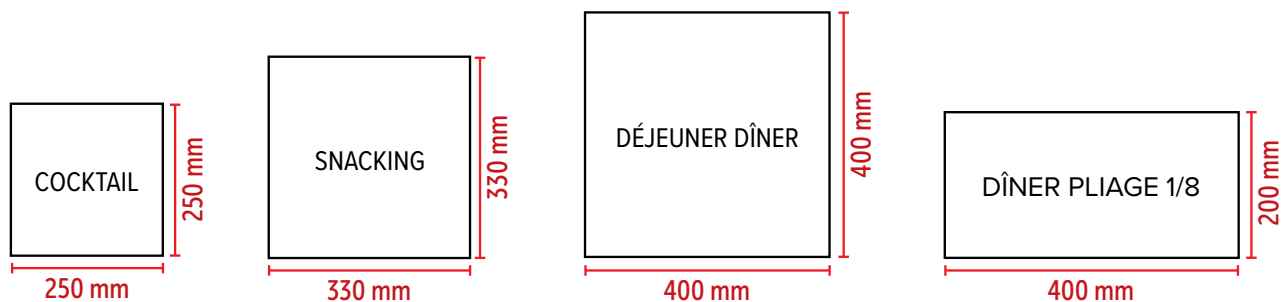

Serviettes compostables Vegware

Serviettes non blanchies à base de fibres recyclées. Toucher doux, très absorbant.



Code	Description	Qté
DW629	Serviette 240mm	4000
DW621	Serviette 330mm	2000

Serviettes Linstyle Tork

Serviettes jetables tissées 400 x 400mm



Code	Description	Qté
DP180	Blanc	600

Distributeur de serviettes Olympia

Distributeur classique style années 1950 en acier inoxydable chromé. Remplissage sur les deux côtés. 140(H) x 95(L) mm. Serviettes 1 pli en papier recyclé (dimensions pliées 120x90mm) vendues séparément (code CB392).



Code	Description	Qté
P420	Distributeur	1
CB392	Serviettes blanches 1 pli	6000

Pochettes à couverts scellables en papier

Sachets refermables pour garder les couverts propres et hygiéniques. Autoadhésifs avec bande perforée détachable pour une ouverture facile. Couverts non inclus.

NOUVEAU



Code	Description	Qté
DF696	260(H) x 100(L)mm	2000

Pochettes à couverts Europochette

Pochettes à couverts pré-pliées et prêtes à l'emploi. Serviette incluse.

NOUVEAU



Code	Description	Qté
CK237	Marron	100
CK239	Noir et rouge	100
CK238	Vintage	100
CK234	Bordeaux et blanc	500
CK235	Kraft et blanc	500
CK236	Noir et blanc	500

Serviettes cocktail Fasana

Serviettes pliées en quatre fournies dans un emballage solide et rigide pour éviter qu'elles ne se froissent.



Code	Description	Qté
CK881	Blanches 2 plis 250 x 250mm	1500

Serviettes en papier professionnelles Fasana

Serviettes pliées en quatre fournies dans un emballage solide et rigide pour éviter qu'elles ne se froissent. Produites à partir de bois issus de forêts entièrement durables.

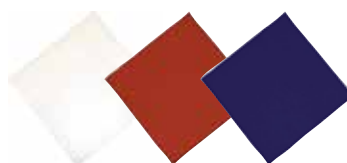

330 x 330mm (2 plis)		
Code	Description	Qté
CK874	Blanc	1500
CK879	Bordeaux	1500
CK877	Bleu	1500

400 x 400mm (3 plis)		
Code	Description	Qté
CC587	Blanc 400 x 400mm	1000

Serviettes en papier recyclé

GH030 1 pli 320 x 330mm (format distributeur). GH031 2 plis 320 x 300mm.



Code	Description	Qté
GH030	Snacking 1 pli	6000
GH031	Snacking 2 plis	2000

PRODUITS À USAGE UNIQUE / USAGE UNIQUE ET ENTRETIEN

Serviettes cocktail Fiesta

L'accompagnement essentiel de tout service boisson au bar.



Code	Description	Qté
FE212	Blanches 1 pli 30 x 30cm	5000
FE216	Blanches 2 plis 24 x 24cm	4000
FE217	Kraft 2 plis 24 x 24cm	4000
FE218	Noires 2 plis 24 x 24cm	4000

Serviettes snacking Fiesta

Serviettes jetables 2 plis adaptées pour le snacking. Dimensions 330(l) x 330(l)mm.

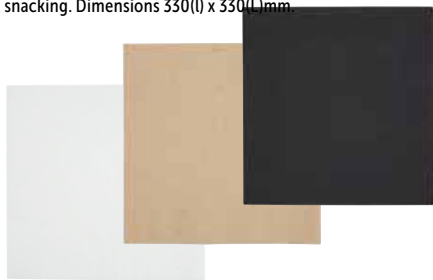

Code	Description	Qté
FE219	Blanches pliage 1/4	2000
FE225	Noires pliage 1/4	2000
FE226	Kraft pliage 1/4	2000
FE227	Blanches pliage 1/8	2000
FE234	Kraft recyclé pliage 1/8	2000

Serviettes dîner pliées Fiesta

Déjà pliées pour gagner un temps précieux. 400 x 400mm.

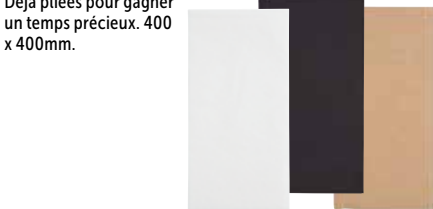

Code	Description	Qté
FE235	Blanches 2 plis format 1/4	2000
FE241	Noires 2 plis format 1/4	2000
FE242	Kraft recyclé 2 plis format 1/4	2000
FE243	Blanches 2 plis format 1/8	2000
FE249	Noires 2 plis format 1/8	2000
FE250	Kraft recyclé 2 plis format 1/8	2000
FE251	Blanches 3 plis format 1/4	1000
FE257	Noires 3 plis format 1/4	1000
FE258	Blanches 3 plis format 1/8	1000

Serviettes déjeuner et cocktail

Serviettes compostables pour les différents services. Déjeuner 400 x 400 mm. Cocktail 250x250mm.



Code	Description	Qté
DB483	Déjeuner 40cm 2 plis	2000
DB484	Déjeuner 40cm Pliage 1/8 2 plis	2000
DB485	Cocktail 25cm 2 plis	2000

Serviettes de qualité supérieure Duni

Serviettes de qualité supérieure à usage unique pour toutes les occasions. Des fibres souples à la structure rappelant celle du tissu, ces serviettes s'adaptent à toutes les tables. Fabriquées à partir de matériaux uniques et recyclables. Quatre modèles disponibles de dimensions différentes.



Déjeuner 330 x 330mm (3 plis)

Code	Description	Qté
GJ107	Noir	1000
GJ103	Gris	1000
GJ112	Blanc	1000

Dîner 400 x 400mm (3 plis)

Code	Description	Qté
GJ114	Granite	1000

Dîner 400 x 400mm (3 plis)

Code	Description	Qté
GJ118	Blanc - pliée en 8	1000
GJ119	Noir - pliée en 8	1000

Dîner luxe 400 x 400mm (Style lin)

Code	Description	Qté
GJ121	Blanc	720
GJ122	Granite	720

Occasion luxe 480 x 480mm (Style lin)

Code	Description	Qté
GJ125	Blanc - pliée en 8	360

Ronds de serviette adhésifs en papier

Une autre façon de présenter les couverts. L'extrémité adhésive maintient les serviettes et couverts en place. Contribue à accélérer la mise en place.

- Autocollants



NOUVEAU



Code	Description	Qté
GD126	Rond de serviette Blanc	2000

Serviettes jetables Fiesta

Serviettes ouate à usage unique. Déjeuner 300 x 300mm. Dîner 400 x 400mm.



NOUVEAU

Code	Description	Qté
CM563	Déjeuner 300 x 300mm pliage 1/4 (2 plis)	250
CM565	Dîner 400 x 400mm pliage 1/8 (2 plis)	250

Serviettes en papier pour distributeur Fiesta

Serviettes unies 1 pli conçues pour s'adapter aux distributeurs de serviettes. Parfait pour un service rapide.



Code	Description	Qté
FE211	Kraft recyclé 320 x 300mm	6000

Serviettes Premium Airlaid Fiesta

Alternative au lin et toujours aussi haut de gamme, Airlaid est une catégorie de serviettes en papier épais, doux et gaufré qui convient à tous types de salle de restauration.



NOUVEAU

Code	Description	Qté
FE271	Blanc Pliage en 8 400mm	500
FE274	Gris Pliage en 8 400mm	500

TABLETOP

RESTAURANT, BAR & HOTEL

MEUBILAIR

DISPOSABLES & SCHOONMAAK

KLEDING & WERKSCHOENEN

KEUKEN

KEUKENMEUBILAIR & TRANSPORT

APPARATUUR

KOELEN & VRIEZEN

USAGE UNIQUE ET ENTRETIEN / PRODUITS À USAGE UNIQUE

Serviettes snacking blanches

Lot de 5000 serviettes blanches 1 pli offrant un excellent rapport qualité/prix. Idéal pour les cafés, bistros, cantines et restaurants.



Code	Description	Qté
GG996	330 x 330mm	5000

Porte-serviettes Olympia

Porte-serviettes métallique avec barre de lestage pour maintenir le contenu en place.



Code	Description
GH407	Pour serviettes de 250mm
T763	Pour serviettes de 330mm

Distributeur de serviettes Olympia

Design classique avec double distribution latérale. Convient pour les serviettes CB392, vendues séparément.



Code	Description	Qté
CN753	Noir	1

Surnappes en papier Tork

Surnappes en papier élégantes. Une alternative jetable pour garder vos nappes en tissu propres plus longtemps. 900x900mm.



NOUVEAU

Code	Description	Qté
U215	Blanc	25

Rouleau de nappe banquet Fasana

Rouleau de nappe banquet damas blanc jetable.



Code	Description
CC594	1,2(l) x 50(L)m

Surnappes Dunisilk Duni

Surnappes effet satiné Dunisilk offrant une surface essuyable et imperméable. Utilisation en intérieur et extérieur. 840 x 840mm.



Code	Description	Qté
GJ126	Blanc	100

Surnappes en papier jetables

Surnappes en papier gaufré jetables. 700 x 700mm.

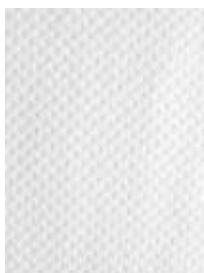

NOUVEAU



Code	Description	Qté
CD724	Surnappe blanc brillant	400

Sets de table jetables

Une gamme de sets de table en relief jetables; divers coloris disponibles pour s'adapter à toute présentation de table. 300 x 400mm.



Code	Description	Qté
DP194	Set de table kraft	500
DP196	Set de table bordeaux	500
FT581	Set de table blanc	500

Sets de table à colorier Dining Kids

Set de table / feuille à colorier au dessin amusant pour occuper les enfants durant le repas.



Code	Description	Qté
H122	Sets de table à colorier	200

Livres d'activités pour enfants et crayons de couleurs Dining Kids

Chaque livre de huit pages contient différents puzzles, des jeux et des coloriages. Lot de crayons de couleurs jaune, brun, rouge, vert, bleu et noir.



Code	Description	Qté
H120	Livre de coloriage	50
H123	Boîte de 6 crayons de couleurs	24

Crayons triangulaires Crafti's

La conception triangulaire est plus facile à tenir pour les enfants et empêche les crayons de rouler de la table.



NOUVEAU

Code	Description	Qté
CN877	3 couleurs	200

Stylos à bille Paper Mate

Stylos à encre fiables et faciles à utiliser pour une écriture fluide et rapide. Le stylo à capuchon est de forme triangulaire pour une prise en main confortable.



NOUVEAU

Code	Description	Qté
DE717	Encre noire avec bouchon	50

Kits pour brûlures

Pansements de haute qualité pour application immédiate sur les brûlures. Les kits contiennent une sélection de gels, de pansements et d'autres articles auxiliaires pour dispenser des premiers soins efficaces en cas de brûlures légères à graves.



Code	Description
CB249	10 personnes
CB250	20 personnes

Assortiments de pansements

Formes et tailles assorties pour diverses coupures et égratignures. Différentes couleurs et matières disponibles. Boîtes de 100 pansements emballés individuellement - 6 tailles par boîte.

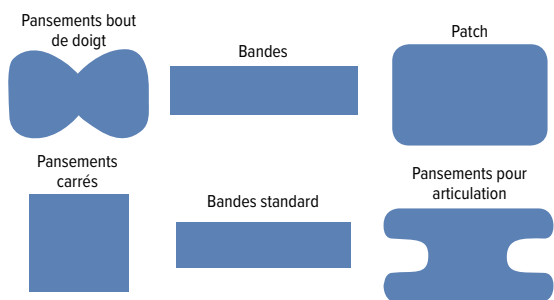

Contenu
5 pansements bout de doigt 75 x 45 mm. 10 bandes de 75 x 25 mm. 10 pansements carrés de 38 x 38 mm. 65 bandes standard de 72 x 19 mm. 5 patch de 75 x 50 mm. 5 pansements pour articulation de 75 x 38 mm.

Code	Description	Qté
CB441	Assortiment bleu	100
Y680	Assortiment en tissu	100
CG295	Assortiment sans latex	100

Couverture de survie

La couverture de survie d'urgence conserve plus de 90 % de la chaleur produite par le corps. Peut être utilisée dans toutes les conditions climatiques. Conforme aux devoirs de diligence implicite HSE pour protéger les personnes dont vous êtes responsable.



Code	Description
Y500	1270 x 1800mm

Trousses de premiers soins et de brûlures de restauration

Pansements de haute qualité pour application immédiate sur les brûlures. Les kits contiennent une sélection de gels, de pansements et d'autres articles auxiliaires pour dispenser des premiers soins efficaces en cas de brûlures légères à graves. Fixation murale.



Code	Description
CD538	Trousse pour 10 personnes
CD539	Trousse pour 20 personnes

Pansements bleus aérés

Pansements confortables et perméables à l'air avec une élasticité supérieure. Résistent à l'eau, à l'huile et aux graisses.



Code	Description	Qté
CD523	Bande	100

Gouttes oculaires

Monodoses salines stériles. Conseillées pour l'hygiène oculaire, en instillation, en lavage ou en bains, et pour le lavage des plaies. Prêtes à l'emploi, usage unique.



Code	Description	Qté
DC126	Gouttes oculaires	25

Pansements bleus standards



Code	Description	Qté
1 CB444	Bout des doigts	50
2 CB443	Patch	50
3 CB442	Standard	100

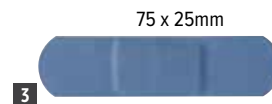

Couverture anti-feu

Fixation murale.



Code	Description
L973	1m x 1m

Doigtier

Imperméable.



Code	Qté
Y476	100

ART DE LA TABLE

RESTAURANT, BAR ET HOTEL

MOBILIER

USAGE UNIQUE ET ENTRETIEN

VÊTEMENTS ET CHAUSSURES

CUISINE

MOBILIER DE CUISINE, CHAÎOTS ET ÉCHELLES

MATÉRIEL ÉLECTRIQUE ET DE CUISSON

FROID

USAGE UNIQUE ET ENTRETIEN / SÉCURITÉ

Tapis en caoutchouc anti fatigue Jantex

Tapis amortis avec bord biseauté, à poser devant les plonges, le bar, les zones humides ou espaces où le personnel reste debout de façon prolongée. GF017 a une teneur en nitrile plus élevée, augmentant la résistance du tapis aux huiles et aux produits chimiques. Non adaptés aux sols vinyle. Lavables. 1500(L) x 900(P)mm.

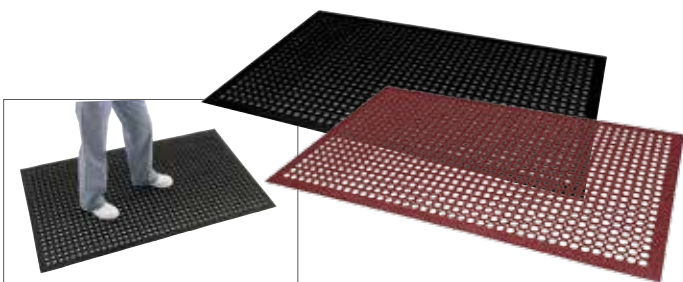

Code	Description
DP206	Noir
GF017	Rouge

Tapis d'entrée Jantex

Tapis d'entrée gris durables et résistants avec surface antidérapante. Deux dimensions disponibles. Lavables.



Code	Description
GH058	600(l)x 900(L)mm
GH059	900(l)x 1500(L)mm

Piles Gp

Une gamme abordable de piles alcalines de qualité. Longue durée et forte puissance, idéales pour toutes les applications.



NOUVEAU



Code	Description
C571	Piles AAA (lot de 4)
C572	Piles AA (lot de 4)

Signalétique Non fumeur Vogue

Panneau autocollant. 100 x 100mm.



Code	Description
L964	Autocollant

Plaque de porte adhésive

75 mm de diamètre. Textes en Anglais.



Code	Description
U060	Staff only

Paravent 4 panneaux Bolero

Paravent mobile pour assurer la confidentialité et protéger l'intimité du patient. Idéal pour une utilisation dans les centres de thérapie, les cliniques, les maisons de soins infirmiers et les hôpitaux. Se replie pour un rangement compact et propre lorsqu'il n'est pas utilisé.

- Structure en acier revêtu
- Rideaux en PVC blanc
- Roulettes pour la mobilité
- Pliable pour un rangement aisé



Spécification
Y188 Dimensions (mm): 1700(H) x 1920 (L ouvert), 480 (L fermé). Poids 9,6kg.

Code	Description
Y188	Paravent

Piles Gp

Piles alcalines haute performance, durée de fonctionnement plus longue que les piles ordinaires.

NOUVEAU



Code	Description
FS712	Piles AA (lot de 24)
FS710	Piles AAA (lot de 24)

Tableaux aimantés blancs Olympia

Tableaux effaçables aimantés avec structure aluminium, parfaits pour les cuisines et salles de réunion. Fixations fournies.



Spécification
GG045 Dimensions (mm): 400(H)x 600(L). Poids 0,8kg.
GG046 Dimensions (mm): 600(H)x 900(L). Poids 1,5kg.

Code	Description
GG045	400(H)mm
GG046	600(H)mm
GG047	12 aimants



Panneau pour les horaires d'ouverture

Panneau Open/Closed avec jours et heures d'ouverture réglables. En plastique noir avec des lettres dorées. 207(H) x 162(L) x 7(P)mm. (En anglais).



Code	Description
DL226	Open/Closed

Désinsectiseurs LED Eazyzap

Les désinsectiseurs à LED Eazyzap sont un excellent choix pour lutter efficacement contre les insectes. Équipés de tubes UV LED, ils attirent rapidement les insectes volants, contribuant ainsi à améliorer l'hygiène et à réduire la propagation des germes. Le bac de récupération se retire facilement et se nettoie rapidement. Les tubes à LED sont jusqu'à 50% plus efficaces que les alternatives classiques et ont une durée de vie nominale de plus de 10 000 heures, ce qui signifie beaucoup moins de remplacements que pour les désinsectiseurs traditionnels.



- Bac de récupération amovible
- Montage mural ou à poser
- Ampoules LED à économie d'énergie longue durée



Spécification

FD496 220-240V. 9W. Dimensions (mm) : 272(H) x 350(L) x 86(P).
FD497 220-240V. 14W. Dimensions (mm): 320(H) x 500(L) x 86(P).
FD498 220-240V. 20W. Dimensions (mm): 320(H) x 650(L) x 86(P).

Code	Description
1 FD496	9W. Couverture 50m ²
2 FD497	14W. Couverture 100m ²
3 FD498	20W. Couverture 150m ²

Tubes supplémentaires Eazyzap



Code	Description
P191	Tube de rechange 8W
P149	Tube de rechange 15W
P153	Tube de rechange 18W



ART DE LA TABLE

RESTAURANT, BAR
ET HOTEL

MOBLIER

USAGE UNIQUE
ET ENTRETIEN

VÊTEMENTS
ET CHAUSSURES

CUISINE

MOBLIER DE CUISINE,
CHARIOTS ET ÉCHELLES

MATÉRIEL ÉLECTRIQUE
ET DE CUISSON

FROID

USAGE UNIQUE ET ENTRETIEN / DÉSINSECTISATION

Rideau anti-insectes Eazyzap

Fournit une barrière efficace contre tous les insectes volants tout en permettant à l'air de circuler dans la cuisine. Les chaînes en finition aluminium anodisé glissent facilement lors des passages et retombent élégamment.



Spécification

F129 Pour portes de 900mm de large maximum.
Possibilité de couper aux dimensions requises.
Dimensions (mm): 1980(H) x 900(L).

Code	Description
F129	Rideau anti-insectes

Désinsectiseurs inox à LED Eazyzap

Le désinsectiseur LED en inox discret est doté d'un bac de récupération amovible pour faciliter l'élimination des insectes capturés et le maintien de normes d'hygiène élevées. La construction en acier inoxydable est solide, durable et résistante à la rouille et permet une utilisation longue durée dans tout environnement commercial. La conception mince est parfaite pour les petites cuisines et en salle. Les ampoules LED longue durée sont jusqu'à 50 % plus efficaces que les tubes classiques et ont une durée de vie nominale de plus de 10 000 heures.



- Solide, durable et résistant à la rouille
- Bac de récupération amovible
- A poser ou à fixer au plafond
- Ampoules LED à économie d'énergie longue durée



Code	Description
FP983	8W. Couverture 30m ²
FP984	14W. Couverture 100m ²
FP985	20W. Couverture 150m ²

Spécification

FP983 220-240V. 8W. Dimensions (mm) : 313(H) x 284(L) x 106(P).
FP984 220-240V. 14W. Dimensions (mm) : 313(H) x 515(L) x 106(P).
FP985 220-240V. 20W. Dimensions (mm) : 313(H) x 663(L) x 106(P).



Purificateur d'air Polar

Élimine efficacement les polluants atmosphériques tels que la poussière, le pollen, les squames d'animaux et autres allergènes. Le purificateur est conçu pour filtrer l'air et garantir le bien-être.

- Mode minuterie à économie d'énergie - 2/4/6/8 heures
- Entrée d'air à 360° pour une purification efficace de l'air
- Le filtre HEPA et le préfiltre maximisent la purification de l'air
- La lumière UVC aide à tuer les bactéries sur le filtre



Spécification

DF655 Dimensions 596 (H) x 280 (L) x 280 (P) mm

Code	Description
DF655	Jusqu'à 60m ²

Piège à souris sans cruauté Eazyzap

Solution anti nuisibles compacte et efficace, conçue pour capturer les petits rongeurs en toute sécurité, sans les blesser.

NOUVEAU

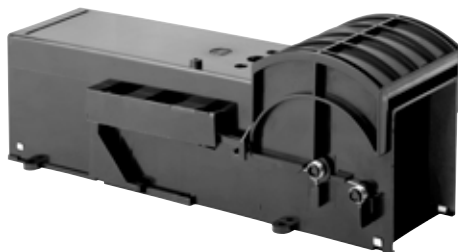

- Sûr et efficace
- Facile à mettre en place et à utiliser
- Aucune pile ou alimentation nécessaires

Code	Description
DR219	Piège à souris (lot de 2)

Piège collant insectes volants Eazyzap

Silencieux et discret. Idéal pour les zones de préparation alimentaire et les espaces de restauration. Élimine le risque de contamination car les insectes volants sont contenus dans l'unité.

NOUVEAU

- Pas de dispersion des débris d'insectes
- Montage mural ou à poser
- Ampoule à économie d'énergie UVA

Spécification

CT870 220-240V. 13W. Raccord culot E27.
Dimensions (mm) : 325 (H) x 236 (L) x 122 (P). Poids 0,62 kg.

Code	Description
CT870	Piège collant couverture 50m ²



Distributeur portable bobine à dévidage central Tork

Distributeur portable avec poignée robuste pour l'accrocher facilement aux chariots de nettoyage. La distribution feuille à feuille réduit la consommation de 37%. Comprend une bobine bleue.



NOUVEAU



Code	Description
DC488	Kit de démarrage

Essuie-mains bleu pli en C Jantex

Essuie-mains pli en C doux, haute résistance, simple épaisseur. Idéal pour la cuisine. Compatible avec le distributeur Jantex GD839.



NOUVEAU

Spécification
GD832 2850 feuilles par paquet. Dimensions d'une feuille : 230 x 310mm.

Code	Description	Qté
GD832	Bleu Essuie-mains pli en C 1 pli	12

Mouchoirs 2 plis Tork

30 boîtes de 100 mouchoirs

- Certifié avec le label écologique de l'UE
- Fabriqué à partir de papier avec la certification FSC



NOUVEAU

Code	Description	Qté
CH571	Mouchoirs 2 plis pour CF121 30 x 100	3000
CH570	Mouchoirs 2 plis pour CC493 30 x 100	3000

Distributeur de serviettes recyclées Xpressnap Tork

Distributeur de serviettes écologiques, fabriquées à partir de fibres recyclées certifiées FSC. Compostable en 12 semaines dans un site de compostage industriel.



NOUVEAU

- Serviettes 2 plis épaisses et absorbantes
- Fibres recyclées non blanchies
- Certifié compostable selon la norme EN 13432
- Fabriqué à partir de matériaux certifiés FSC

Code	Description	Qté
FA710	Serviettes coloris naturel 2 plis 213x165mm	8000

Essuie-main Matic Tork

Pour distributeur FA708 ou FA709.

NOUVEAU



- 1 pli
- Ces bobines de qualité couvrent les besoins de base de tout espace sanitaire à grand volume
- Réduit la consommation de papier lorsqu'il est utilisé avec le distributeur correspondant
- La bobine extra-longue réduit la maintenance et le risque de pénurie
- L'emballage est facile à transporter, facile à ouvrir et facile à jeter
- Fabriqué à partir de papier certifié FSC
- Répond aux critères environnementaux stricts de l'EU Flower Ecolabel
- Conforme contact alimentaire

Code	Description
FA706	Bobine Blanc 1 pli 6 x 280 m
FA707	Bobine Blanc 2 plis 6 x 150m

Sèche-mains

Peut sécher les mains en quelques secondes, parfait pour une utilisation dans les toilettes publiques très fréquentées.



NOUVEAU

Code	Description	Spécification
GH827	1600W	GD832 Dimensions (mm) : 294(H) x 231(L) x 184(P).

Savon mousse hydratant Rubbermaid

Savon mousse hydratant, texture légère. Idéal pour les lavages fréquents dans les zones à forte fréquentation.



NOUVEAU

Code	Description	Qté
CK436	Savon mousse hydratant 800ml	6

Distributeur d'essuie-mains

Solution de distribution simple mais efficace pour les serviettes en papier. 340(H) x 265(L) x 110(P)mm.

NOUVEAU



Code	Description
DF569	Multipli Capacité 400 serviettes

USAGE UNIQUE ET ENTRETIEN / HYGIÈNE

Distributeur blanc de savon mousse Rubbermaid

Solution à faible coût et efficace pour le lavage de mains. Durable et facile à utiliser, ce distributeur est idéal pour les zones à forte fréquentation. Système de distribution efficace permettant jusqu'à 2000 lavages par recharge. Recharges disponibles : désinfectant mousse sans alcool de 800 ml (FN391).



Spécification

GD843 Dimensions (mm): 263(H) x 125(L) x 140(P).

Code	Description
GD843	Distributeur

Distributeur sans contact de savon mousse et désinfectant AutoFoam Rubbermaid

Distributeur mains libres pour un dosage hygiénique de savon mousse et de désinfectant.



Code	Description
FN380	Distributeur 1,1L
FN384	1,1L. Lotion nettoyante sans alcool

Distributeur spray nettoyant siège wc et recharges

Nettoyant à base d'alcool pour éliminer rapidement saleté, germes et microbes sur les sièges de toilettes, poignées et tables à langer. A associer au distributeur pour minimiser le gaspillage et vous assurer que la bonne quantité de solution soit utilisée.



Code	Description	Qté
FN398	Distributeur 400ml	1
FN399	Spray 400ml	12

Distributeur de bobine d'essuie-mains Matic Tork

Bobines FA706 et FA707 vendues séparément.

- La distribution feuille à feuille réduit la consommation de papier
- La capacité élevée réduit les problèmes de maintenance
- L'indicateur de niveau LED indique quand une recharge est nécessaire
- Le distributeur est facile à remplir
- Le design moderne se fonde dans n'importe quel espace



NOUVEAU

Spécification

FA708 Dimensions (mm) : 372 (H) x 337 (L) x 203 (P). Poids : 3,1 kg.

Code	Description
FA708	Blanc

Distributeur de savon blanc Rubbermaid

Solution à faible coût et efficace pour le lavage de mains. Durable et facile à utiliser, ce distributeur est idéal pour les zones à forte fréquentation. Système de distribution efficace permettant jusqu'à 4000 lavages par recharge.



- Le sac scellé empêche les fuites
- Dose de 0,2 ml
- Système de distribution antimicrobien
- Capacité du distributeur 800ml

Spécification

GD840 Dimensions (mm): 280(H)x 104(L)x 136(P).

Code	Description
GD840	Distributeur 800ml

Distributeur manuel pour mousse et liquide Flex et recharges

Distributeur polyvalent capable de s'adapter à la fois aux savons et désinfectants pour les mains en mousse et liquides pour une flexibilité maximale. A associer aux solutions antibactériennes hautes performances pour éliminer rapidement les germes et maintenir des normes d'hygiène élevées.



Code	Description	Qté
FN385	Distributeur 500ml	1
FN387	500ml. Savon mousse antibactérien	5
FN388	500ml. Savon liquide antibactérien	5
FN390	500ml. Lotion nettoyante sans alcool	5

Bandes sanitaires autoadhésives pour toilettes

Permet aux clients de savoir que les toilettes ont été nettoyées. Inscription : Sanified for your protection.

NOUVEAU



Code	Description	Qté
CG862	24 x 501mm	250

Borne d'hygiène avec support AutoFoam

Renforcez les normes d'hygiène des mains dans vos locaux avec cette borne d'hygiène avec support. La base lestée offre une plus grande stabilité - parfaite pour les zones extérieures et à fort trafic. Conçue pour être utilisée avec le distributeur sans contact AutoFoam (vendu séparément).



Code	Description
FN381	255(H) x 420(L) x 158(P)mm

Distributeur de savon liquide et désinfectant Jantex

Assurez-vous que vos toilettes et sanitaires soient équipés pour répondre aux normes d'hygiène avec ce distributeur de savon liquide ou désinfectant pour les mains Jantex de 1 litre. Conçu pour délivrer une dose de 1 ml, ce distributeur garantit que le personnel et les clients utilisent la bonne quantité de savon ou de désinfectant pour se nettoyer efficacement les mains. Permet de minimiser la propagation des bactéries dans vos locaux. En offrant un dosage contrôlé, ce distributeur réduit également le gaspillage.



Code	Description
FK385	Distributeur de liquide 1L Manuel

Distributeur de savon automatique Rubbermaid

Distributeur automatique sans contact qui réduit la propagation des germes et la contamination croisée, et encourage un lavage des mains parfaitement hygiénique. Nécessite 4 piles (non fournies).



- Sans contact
- Recharge scellée hygiénique
- Dose de 0,4 ml.
- Option de programmation ON / OFF pour le bip sonore

Spécification
GD846 Dimensions (mm) : 284(H) x 142(L) x 142(P).

Code	Description	Qté
GD846	Distributeur blanc 1100ml	1
GF282	Recharge de savon 1100ml	4

Assainisseur d'air et recharges Jantex

Cet assainisseur d'air discret neutralise les odeurs et parfume agréablement les espaces collectifs. Idéal pour les toilettes et salles d'attente. Utilisation simple : nombre de sprays par heure programmable et réglage en mode jour / nuit pour une diffusion optimale.



Spécification
CR830 Dimensions (mm) : 230(H) x 90(L) x 85(P).

Code	Description	Qté
CR830	Diffuseur	1
CR831	Mandarine recharges 270ml	6
CR833	Cosmopolitan recharges 270ml	6
CR834	Fraîcheur coton recharges 270ml	6

Assainisseur d'air Microburst Rubbermaid

Assainisseur d'air discret et économique. Neutralise efficacement les odeurs et possède des options de programmation personnalisée de diffusion, jours et heures. Fixation murale. Recharges de 75ml assurant 3000 pulvérisations.

- Programmation flexible et simple
- Indication du nombre de jours restants avant recharge
- Diffuseur garanti 10 ans

Spécification
GH060 Dimensions (mm) : 185(H) x 95(L) x 62(P). Poids : 0,36kg.

Code	Description	Qté
GH060	Diffuseur	1
GH061	Recharge "Purifying Spa" 75ml	12
GH062	Recharge "Radiant Sense" 75ml	12
GH063	Recharge "Energising Spa" 75ml	12
GH064	Recharge "Ice Age" 75ml	12
GL548	Recharge "Kilimanjaro" 75ml	12



Distributeurs automatiques de savon et désinfectant 1L Jantex

Possède un capteur pour le dosage mains libres de savon ou de désinfectant, évitant ainsi la contamination croisée dans vos toilettes. Distribue un dosage constant de 1 ml de solution pour réduire le gaspillage. Remplissage facile du distributeur.



Code	Description
FN976	Distributeur savon spray 1L
FN975	Distributeur savon liquide 1L

Distributeur de savon Jantex

Distributeur de savon permettant une grande flexibilité. Convient pour une utilisation avec des savons liquides. Design contemporain s'adaptant à tous types d'établissements, cuisines, hôpitaux, maisons de retraite.



- Réservoir rechargeable
- Verrouillable
- Design sans manette - distribution par pression frontale
- Dose de 2ml
- Capacité du distributeur 900ml

Spécification
GF281 Dimensions (mm) : 250(H) x 115(L) x 115(P). Poids 0,6kg.

Code	Description
GF281	Distributeur
GF368	Pompe doseuse

Distributeur de savon en acier inoxydable Jantex

Solide distributeur de savon liquide en acier inoxydable finition satinée. Peut se fixer au mur dans les pubs, cuisines, hôpitaux, infirmeries et bureaux.



- Acier inoxydable finition satinée
- Réservoir rechargeable
- Verrouillable
- Dose de 0,4ml
- Capacité 1 litre

Code	Description
GJ034	Distributeur

Spécification
GJ034 Dimensions (mm) : 270(H) x 100(L) x 95(P). Poids : 0,9kg.

Packs de base lavage des mains

Distributeurs de savon manuels avec lot de recharges. Ces packs sont essentiels pour les toilettes et autres zones de lavage des mains. Choisissez parmi les packs le distributeur avec savon mousse non parfumé ou celui avec savon spray parfumé pour répondre aux besoins de votre établissement.



Code	Description
FN396	Pack savon mousse
FN397	Pack savon spray

ART DE LA TABLE

RESTAURANT, BAR ET HOTEL

MOBILIER

USAGE UNIQUE ET ENTRETIEN

VÊTEMENTS ET CHAUSSURES

CUISINE

MOBILIER DE CUISINE, CHAÎRIOTS ET ÉCHELLES

MATÉRIEL ÉLECTRIQUE ET DE CUISSON

FROID

Grand distributeur d'essuie-mains à alimentation centrale et bobines Jantex

Un distributeur gain de place conçu pour pour les zones nécessitant un accès rapide aux essuie-mains tels que les cuisines professionnelles et les centres de soins. Hygiénique et modulable, design contemporain. Le mécanisme feuille par feuille minimise le gaspillage de papier.



Blanc

Spécification
DL920 Bobines 2 plis Environ 400 feuilles par bobine. Longueur du rouleau 120m.
GD834 Bobines 1 pli Environ 800 feuilles par rouleau. Longueur du rouleau 288m.

Bleu

Spécification
DL921 Bobines 2 plis Environ 400 feuilles par bobine. Longueur du rouleau 120m.
CF971 Bobines 2 plis Environ 400 feuilles par bobine. Longueur du rouleau 125m.
GD833 Bobines 1 pli Environ 800 feuilles par bobine. Longueur du rouleau 300m.



Distributeurs

Spécification
GD836 Distributeur Dimensions (mm): 350(H)x 230(L)x 235(P). Poids 1.1kg.

Code	Description	Qté
GD836	Distributeur blanc	1

Code	Description	Qté	Code	Description	Qté
DL920	Blanc 2 plis	6	DL921	Bleu 2 plis	6
GD834	Blanc. 1 pli	6	GD833	Bleu. 1 pli	6

Mini distributeur d'essuie-mains à alimentation centrale et bobines Jantex

Un distributeur gain de place conçu pour pour les zones nécessitant un accès rapide aux essuie-mains tels que les cuisines professionnelles et les centres de soins. Hygiénique et modulable, design contemporain. Le mécanisme feuille par feuille minimise le gaspillage de papier.



Code	Description	Qté
4 GD835	Mini distributeur	1
5 GD728	Mini bleu 1 pli	12
6 GD729	Mini blanc 1 pli	12

Spécification
GD835 Dimensions (mm): 330(H)x 180(L)x 147(P). Poids 0.75kg.
GD728 Longueur du rouleau 125m. Environ 200 feuilles.
GD729 Longueur du rouleau 125m. Environ 200 feuilles.

Distributeurs de papier hygiénique Mini Jumbo et Jumbo Jantex

Distributeur de papier grande taille robuste, capable de résister à un usage constant. Hygiénique et modulable, design contemporain. Jumbo est idéal pour les écoles, les usines, centres de loisirs et tout lieu fréquenté quotidiennement par un grand nombre de personnes. Le Mini Jumbo est plutôt adapté aux bureaux, restaurants et cafés. Facile à utiliser; accepte le papier pré-découpé ou non.



Code	Description	Qté
DL918	Rouleau 2 plis Mini Jumbo	12
DL919	Rouleau 2 plis Jumbo	6
GD838	Distributeur Mini Jumbo	1
GD837	Distributeur Jumbo	1

Spécification
DL918 Environ 416 feuilles par rouleau. Longueur du rouleau 150m.
DL919 Environ 833 feuilles par rouleau. Longueur du rouleau 300m.
GD838 Dimensions (mm): 275(H)x 220(L)x 145(P). Poids 0.65kg.
GD837 Dimensions (mm): 325(H)x 280(L)x 145(P). Poids 0.8kg.

Sèche-mains automatique Jantex

Sèche-mains puissant avec buse orientable à 360°. Faible consommation d'énergie grâce à un capteur infrarouge. Capot résistant antivandalisme. Idéal pour une utilisation à long terme.



Spécification
 220V. 2,5kW. 11A. 85db. Vitesse 6200 tr/mn. Temps de chauffe 1sec. Dimensions (mm): 240(H) x 270(L) x 200(P)mm. Poids 6,02kg.

Code	Description
GD847	Acier inoxydable

Distributeur d'essuie-mains Jantex

Distributeur d'essuie-mains polyvalent et très résistant adapté à une large gamme d'essuie-mains. Distribution feuille à feuille pour éviter le gaspillage. Résiste à une utilisation constante.



Spécification
DL923 12 paquets d'environ 250 feuilles. Dimensions 1 feuille : 249 x 241mm. Pliée : 242mm.
CF796 15 paquets d'environ 160 feuilles. Dimensions d'une feuille : 230 x 310mm.
GD839 Dimensions (mm): 265(H)x 290(L)x 145(P). Poids 0.75kg.

Code	Description	Qté
DL923	Vert Essuie-mains pli en Z 1 pli	15
CF796	Blanc Essuie-mains pli en C 2 plis	15
GD839	Distributeur blanc	1

Double distributeur de papier hygiénique sans mandrin Jantex

Double distributeur compact pour les toilettes ne bénéficiant pas de beaucoup de place. La conception sans mandrin induit moins de gaspillage. Deux rouleaux de papier sans mandrin équivalent à 9 rouleaux standards de 200 feuilles.



Spécification

GL060 Dimensions (mm): 334(H) x 207(L) x 127(P).

GL061 Environ 800 feuilles par rouleau

Code	Description	Qté
GL060	Distributeur double Jumbo	1
GL061	Rouleaux Jumbo 2 plis	36

Micro distributeur de papier hygiénique Jantex

Double distributeur gain de place conçu pour les toilettes de très petite taille. Accueille 2 rouleaux de 125m, équivalant à 12 rouleaux standards de 200 feuilles.



Spécification

GL062 Dimensions (mm): 334(H) x 207(L) x 127(P).

GL063 Longueur 125m. Environ 347 feuilles par rouleau.

Code	Description	Qté
GL062	Micro distributeur double	1
GL063	Rouleaux Micro 2 plis	24

Distributeur et bobines d'essuie-mains Jantex

Distribuées individuellement, ces feuilles sont économiques car les clients utilisent seulement ce dont ils ont besoin; idéal pour les zones où le débit est élevé.



Spécification

GD303 Dimensions (mm): 355(H) x 440(Lo) x 360(La)

GD301 Environ 800 feuilles. Hauteur bobine 288mm.

Code	Description	Qté
GD303	Distributeur mural	1
GD301	2 plis 800 feuilles max	2

Grille urinoir

Grille souple et désodorisante pour tous les urinoirs, efficacité 30 jours. Nettoie et désodorise.

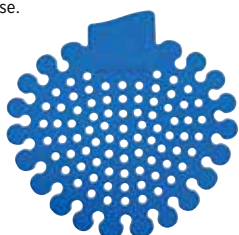

Code	Description	Qté
GH229	2,7(H) x 185(Ø)mm	12

Distributeurs en acier inoxydable

Distributeurs design et robustes en acier inoxydable satiné. Conviennent parfaitement pour les toilettes et cuisines.

Distributeur à alimentation centrale Jantex



Spécification

GJ030 Dimensions (mm): 370(H)x 210(L)x 220(P). Poids : 2.5kg.

DL920 Bobines 2 plis Environ 400 feuilles par bobine.

Longueur du rouleau 120m.

DL921 Bobines 2 plis Environ 400 feuilles par bobine.

Longueur du rouleau 120m.

Code	Description	Qté
GJ030	Distributeur acier inoxydable	1
DL920	Blanc 2 plis	6
DL921	Bleu 2 plis	6

Distributeur papier hygiénique Jumbo Jantex



Spécification

GJ031 Dimensions (mm): 268(H) x 260(L) x 125(P). Poids : 1.3kg.

DL919 Environ 833 feuilles par rouleau. Longueur du rouleau 300m.

Code	Description	Qté
GJ031	Distributeur Jumbo	1
DL919	Rouleau 2 plis Jumbo	6

Distributeur de papier toilette enchevêtré Jantex



Spécification

GJ032 Dimensions (mm): 295(H) x 125(L) x 120(P). Poids : 1kg.

CF797 Environ 250 feuilles par paquet.

Code	Description	Qté
GJ032	Distributeur inox	1
CF797	Paquet de papier toilette	36

Distributeur d'essuie-mains Jantex

Spécification

GJ033 Dimensions (mm): 285(H)x 260(L)x 110(P).

Poids : 1.6kg.

CF796 15 paquets d'environ 160 feuilles.

Dimensions d'une feuille : 230 x 310mm.

DL923 12 paquets d'environ 250 feuilles.

Dimensions 1 feuille : 249 x 241mm. Pliée : 242mm.

Code	Description	Qté
GJ033	Distributeur inox	1
CF796	Blanc Essuie-mains pli en C 2 plis	15
DL923	Vert Essuie-mains pli en Z 1 pli	15

ART DE LA TABLE

RESTAURANT, BAR ET HOTEL

MOBILIER

USAGE UNIQUE ET ENTRETIEN

VÊTEMENTS ET CHAUSSURES

CUISINE

MOBILIER DE CUISINE, CHARIOTS ET ÉCHELLES

MATÉRIEL ÉLECTRIQUE ET DE CUISSON

FROID

USAGE UNIQUE ET ENTRETIEN / HYGIÈNE

Distributeur de papier toilette sans mandrin Tork

Peut contenir deux rouleaux sans mandrin, ce qui implique moins de recharges. Élégant et compact, idéal pour les zones où l'espace est limité. Verrouillable.



Spécification

CT047 Dimensions (mm) : 207(H) x 360(L) x 130(P). Poids 1kg.
Y034 Environ 900 feuilles double épaisseur par rouleau. Longueur du rouleau 112,5 m.

Code	Description	Qté
CT047	Distributeur	1
Y034	Recharge pleine	36

Distributeurs de papier toilette Mini et Jumbo Tork

Frein de rouleau optimal évitant le déroulement ininterrompu des rouleaux et réduisant la consommation. Deux modes de recharge au choix, ouverture par bouton ou par clé. La partie transparente indique le niveau de la recharge.



Spécification

DB463 Dimensions (mm) : 275(H) x 345(L) x 132(P). Poids : 0,9kg.
DB464 Dimensions (mm) : 360(H) x 437(L) x 133(P). Poids: 1.6kg.
CL126 Environ 787 feuilles 2 plis par rouleau. Longueur 170m.
CL127 Environ 1574 feuilles 2 plis par rouleau. Longueur 360m.

Code	Description	Qté
DB463	Distributeur Mini Jumbo	1
DB464	Distributeur Jumbo	1
CL126	Rouleaux Mini Jumbo	12
CL127	Rouleau Jumbo	6

Distributeur de papier toilette et recharges Tork

Système de distribution hygiénique, feuille à feuille, permettant de réduire la consommation, le gaspillage et les coûts. Economique et facile à réapprovisionner.



Spécification

Y037 Dimensions (mm): 310(H) x 150(L) x 130(P).

Code	Description
Y037	Distributeur
GD307	Recharge de papier blanc

Distributeur d'essuie-mains Xpress Tork

Distributeur pour essuie-mains 2 plis FA705.



Code	Description	Qté
FA704	Distributeur	1
FA705	2 plis Blanc extra doux	2100

Distributeur de papier toilette Smart One Mini Tork

219(H) x 219(L) x 156(P)mm.



Code	Description
FA701	Distributeur pour FA700

Distributeur mini pour essuie-mains interfoliés Tork

Distributeur compact, idéal pour les espaces restreints. Ouverture latérale pour le remplissage. Contient un paquet et demi d'essuie-mains universels H2 pliage en Z (DL931).



Spécification

DB462 Dimensions (mm): 295(H) x 302(L) x 101(P). Poids : 0.82kg.
DL931 Environ 250 feuilles par paquet.
Y038 Environ 250 feuilles par paquet.

Code	Description
DB462	Distributeur
DL931	Recharge - blanc
Y038	Recharge - bleu

Distributeur Smart One et rouleaux Tork

Distributeur hygiénique totalement clos distribuant des feuilles individuelles pour un meilleur contrôle des coûts. Haute capacité pour les zones fréquentées. La distribution de feuille individuelle aide à éviter toute contamination croisée.



Spécification

CD506 Dimensions (mm): 270(Ø) x 170(P). Poids 1,5kg.
CD507 Environ 1150 feuilles double épaisseur. Longueur du rouleau 200 m.

Code	Description	Qté
CD506	Distributeur	1
CD507	Rouleaux	6

Distributeur de serviettes sur comptoir Tork

Peut être positionné verticalement ou horizontalement et possède un panneau personnalisable pour promouvoir vos produits. La distribution feuille à feuille réduit la consommation d'au moins 25 %.



Spécification

DB465 Dimensions (mm): 145(H) x 191(L) x 307(P).

Code	Description	Qté
DB465	Distributeur	1
DB466	Serviettes (lot de 8000)	8000

Distributeur et bobines d'essuie-mains à alimentation centrale Tork

Distributeur d'essuie-main à dévidage central hygiénique et gain de place, idéal pour une distribution d'une seule main. Recharges de différentes couleurs : bleues pour les zones alimentaires, blanches pour une utilisation générale.



Spécification

Y044 Distributeur Dimensions (mm): 360(H) x 239(L) x 227(P). Poids : 1,315kg.
CL128 Bobines Environ 450 feuilles 2 plis par bobine. Longueur 160m.
CL129 Bobines Environ 450 feuilles 2 plis par bobine. Longueur 157,5m.

Code	Description
Y044	Distributeur
CL128	Bobines blanches
CL129	Bobines bleues

Papier toilette extra doux Tork

Papier gaufré extra doux 3 plis, luxueux et éclatant pour les hôtels et restaurants. Compatible avec tout distributeur de rouleau de papier toilette standard.



Code	Description	Qté
DB467	3 plis	40

Essuie-tout Jantex

Essuie-tout 2 plis extrêmement absorbant. Environ 45 feuilles par rouleau. 230(H) x 105(Ø rouleau) x 47(Ø mandrin)mm..



Code	Description	Qté
GH065	2 plis	24

Essuie-mains non-tissé Jantex

Essuie-mains non-tissé de première qualité, l'alternative jetable idéale au tissu pour les toilettes d'hôtels et de restaurants.



Spécification
GD304 Dimensions serviette : 320x 300mm.
 Pliée : 155x 150mm.

Code	Qté
GD304	1200

Chiffons non tissés Jantex

Chiffons de qualité à code couleur pour éviter la contamination croisée. Chaque chiffon mesure 230 x 430mm.

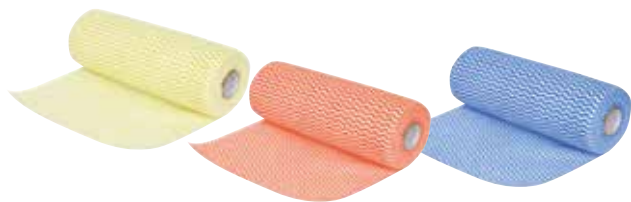

Code	Description	Qté
CS808	Jaune	100
CS805	Rouge	100
CS806	Bleu	100

Papier hygiénique 2 plis gaufré Regina

Rouleaux de papier hygiénique doux et absorbant, légèrement gaufré pour plus de confort.



Code	Description	Qté
CT326	2 plis	40

Mini rouleaux de papier toilette Smart One Tork

A utiliser avec les distributeur de papier toilette Smart One (FA701).



Code	Description	Qté
FA700	2 plis	12

Papier toilette Jantex

Rouleaux de papier toilette standard, 2 plis ou 3 plis.



Code	Description	Qté
GD751	2 plis environ 200 feuilles par rouleau	36
DL922	2 plis environ 320 feuilles par rouleau	36
GD831	3 plis environ 170 feuilles par rouleau	40

Essuie-tout super absorbant Regina

Feuilles extra-larges double épaisseur. Absorbe l'humidité efficacement pour un nettoyage rapide et complet. 100 feuilles par rouleau.



Code	Description	Qté
CT325	2 plis	6

Sèche-mains T-Series 2100

Sèche-mains silencieux fonctionnant par capteur automatique. Facile à entretenir et à installer. Capot en ABS robuste.



Spécification
CD522 220V. 2.1kW. Classé IPX1. Vitesse 5200 tr/mn. Température de l'air approx. 50°C. Temps de séchage environ 20 sec. Dimensions (mm): 260(H) x 220(L) x 190(P). Poids 3kg.

Code	Description
CD522	Blanc

Distributeur feuille à feuille Tork

Distribution feuille à feuille réduisant la consommation de 37%. Le distributeur protège la bobine de la contamination croisée et de la détérioration



Spécification
DB461 Dimensions (mm): 310(H) x 252(L) x 240(P). Poids: 1.4kg.
Y040 Environ 429 feuilles double épaisseur par rouleau. Longueur du rouleau 157,5 m.

Code	Description	Qté
DB461	Distributeur	1
Y040	Bobines	6

ART DE LA TABLE

RESTAURANT, BAR ET HOTEL

MOBILIER

USAGE UNIQUE ET ENTRETIEN

VÊTEMENTS ET CHAUSSURES

CUISINE

MOBILIER DE CUISINE, CHARIOTS ET ÉCHELLES

MATÉRIEL ÉLECTRIQUE ET DE CUISSON

FROID

USAGE UNIQUE ET ENTRETIEN / HYGIÈNE

Table à langer Magrini

Table à langer pliable, gain de place, avec sangles grandes dimensions pour une sécurité accrue. Idéale pour les petits espaces.



- Hygiénique et facile à nettoyer
- Système à charnières pour une manipulation facile d'une seule main
- Sangles grandes dimensions
- Conforme à EN1221-1 2008+A1:2013 et Décret 91-1292



Spécification

GF964 Charge maximale 80kg.
Dimensions (mm): 585(H)x 760(L)x 145(P). Poids 10kg.

Code	Description
GF964	Horizontale
L373	Housses de protection lot de 320

Tables à langer murales rabattables Bolero

Économisez de l'espace avec ces tables à langer pliantes. Les grands rebords offrent une sécurité supplémentaire. Solution gain de place idéale. Résistantes et faciles à nettoyer. Deux modèles : horizontal ou vertical.



- Conformés à la norme EN12221-2013
- Hygiéniques et faciles à nettoyer
- Livrées entièrement montées
- Profondeur une fois pliées : 120mm



Spécification

DA695 Dimensions (mm): 480(H) x 840(L) x 540(P). Poids : 11kg.

DA696 Dimensions (mm): 450(H) x 550(L) x 860(P). Poids : 11kg.

Code	Description
DA695	Horizontale
DA696	Verticale

Table à langer Rubbermaid

Grande table profonde, solide et pliable avec protection antibactérienne qui élimine la prolifération des bactéries causée par les odeurs et les taches. Étagère et distributeur de protections intégrés pour un change pratique et hygiénique.



- Avec protection antibactérienne
- Crochets pour sac à langer
- Ceinture de sécurité réglable
- Conforme à toutes les normes de sécurité standards (ASTM, ADA, FDA et EN).
- Housses de protection vendues séparément



Spécification

L372 Dimensions (mm): dépliée 557(H) x 862(L) x 483(P), pliée 120(H) x 862(L) x 557(P). Charge maximale 15 kg.

Code	Description
L372	Table à langer
L373	Housses de protection lot de 320

Chaise haute robuste Rubbermaid

Chaise haute confortable, sûre et facile à nettoyer avec une protection anti-bactérienne Microban® pour une meilleure hygiène. Les tablettes faciles à installer sont vendues séparément. Convient aux enfants de moins de 3 ans ou 18 kg. Les pieds anti-dérapants (vendus séparément) assurent une plus grande stabilité sur sols glissants.



- Fabriquée en plastique moulé
- Harnais réglable. Pieds fixes, sans roues
- Hauteur du siège 530mm
- Testée conformément à la norme EN 14988-1
- Empilable pour un rangement facile

Spécification

Chaise haute Hauteur d'assise : 530mm.
Dimensions (mm): 756(H) x 597(L) x 597(P). Poids 8kg.

Code	Description
M959	Chaise haute platine

Chaise haute en plastique Bolero

Chaise haute confortable, sûre et facile à nettoyer. Convient aux enfants jusqu'à trois ans ou 18 kg. Facilement empilable et portable.



- Plastique robuste et facile à nettoyer
- Orifice de préhension
- Empilable jusqu'à 4 maxi
- Facile à assembler
- Harnais réglable

Spécification

DA693 Hauteur d'assise : 490mm.
Dimensions (mm): 730(H) x 650(L) x 560(P). Poids : 7,3kg.

Code	Description
DA693	Chaise haute

Poubelles à pédale frontale Slim Jim Step-On Rubbermaid



Optimisez l'espace avec ces poubelles mains-libres à encombrement réduit, minces et discrètes. Possèdent une pédale latérale ultra résistante conçue pour une utilisation professionnelle sur la durée et un couvercle à fermeture silencieuse parfaitement hermétique pour un environnement sain et agréable.

- Mécanisme en retrait protégeant murs et équipements à proximité
- Bande de retenue pour maintenir le sac en place



Spécification

30L Dimensions (mm): 566(H) x 311(L) x 497(P). Poids : 4kg.
50L Dimensions (mm): 566(H) x 311(L) x 497(P). Poids : 6,28kg.

Couleur	30L	50L
Beige	GL024	GL030
Noir		GL031

Spécification

50L Dimensions (mm): 732,8(H) x 294,6(L) x 575,8(P). Poids 8,75kg.
90L Dimensions (mm): 834,1(H) x 332,7(L) x 690,1(P). Poids 11,66kg.

Couleur	50L	90L
Acier inoxydable	GE935	GE936

Poubelles à pédale frontale Slim Jim Step-On Rubbermaid



Optimisez l'espace avec une poubelle mains-libres à encombrement réduit, mince et discrète. Possède une pédale ultra résistante conçue pour une utilisation professionnelle sur la durée et un couvercle à fermeture silencieuse parfaitement hermétique pour un environnement sain et agréable.

- Mécanisme en retrait protégeant murs et équipements à proximité
- Bande de retenue pour maintenir le sac en place



Spécification

30L Dimensions (mm): 536(H) x 425(L) x 271(P). Poids : 3,59kg.
50L Dimensions (mm): 719(H) x 457(L) x 292(P). Poids : 4,96kg.
68L Dimensions (mm): 802,6(H) x 499,6(L) x 310,6(P).
90L Dimensions (mm): 826(H) x 570(L) x 353(P). Poids : 7,6kg.

Couleur	30L	50L	68L	90L
Rouge	GL020	GL026	GL032	GL038
Beige	GL021	GL027	GL033	
Noir	GL022			GL040
Blanc		CW586	CW590	CW594
Jaune			CW589	
Grise	DY114	DY115		

Spécification

30L Dimensions (mm): 555,2(H) x 325,9(L) x 427,5(P). Poids 5,85kg.
50L Dimensions (mm): 728(H)x 348(L)x 460(P). Poids 7,94kg.
90L Dimensions (mm): 808,5(H)x 412,5(L)x 553,5(P). Poids 9,71kg.

Couleur	30L	50L	90L
Acier inoxydable	GE937	GE938	GE939

NOUVELLES COULEURS



ART DE LA TABLE

RESTAURANT, BAR ET HOTEL

MOBILIER

USAGE UNIQUE ET ENTRETIEN

VÊTEMENTS ET CHAUSSURES

CUISINE

MOBILIER DE CUISINE, CHAÎOTS ET ÉCHELLES

MATÉRIEL ÉLECTRIQUE ET DE CUISSON

FROID

USAGE UNIQUE ET ENTRETIEN / COLLECTE DES DÉCHETS

Poubelles à pédale Jantex

Poubelles en polypropylène résistant avec fonctionnement hygiénique à pédale. Equipées de crochets pour maintenir les sacs poubelle et d'un couvercle étanche pour minimiser les odeurs.



Couleur	45L	65L	87L
Beige	GH637	GH638	GH639
Blanc	DC709	DC711	DC713
Noir	CW722	CW723	CW724
Rouge	DC708	DC710	DC712

Spécification
45L Dimensions (mm): 580(H)x 410(L)x 400(P).
65L Dimensions (mm): 660(H)x 490(L)x 400(P).
87L Dimensions (mm): 810(H)x 490(L)x 400(P).

Poubelles code couleur Rubbermaid

Système d'ouverture à pédale, mains libres, avec un couvercle hermétique pour minimiser les odeurs. Modèle pratique avec un grand choix de couleurs, idéal pour les cuisines professionnelles.



Spécification
68L Dimensions (mm): 675(H) x 500(L) x 410(P).
87L Dimensions (mm): 825(H) x 500(L) x 410(P).

Code	Description
L374	68L
L629	87L
L630	87L

Kit de démarrage station de recyclage Rubbermaid SJRS

La station de recyclage Rubbermaid Slim Jim® est une solution de recyclage adaptable à la fois fonctionnelle et discrète. Associée aux couvercles et étiquettes à code couleur, les stations de recyclage durables Slim Jim® permettent d'encourager le tri des déchets à la source, ce qui facilite le recyclage et permet d'économiser du temps et des ressources.



Code	Description
DY107	870(H) x 305(L) x 546(P)mm

Conteneur de recyclage étroit Jantex

Conteneur en polypropylène accès facile bénéficiant d'une forme étroite, idéal pour une utilisation dans les zones d'espace restreint, telles que les bars et derrière les comptoirs. Le bord relevé facilite la mise en place des sacs poubelles.



Spécification
CK960 Dimensions (mm): 583(H) x 318(L) x 439(P).
Code Description
CK960 Conteneur 56L

Conteneurs Slim Jim Rubbermaid

Pour trier efficacement et facilement les déchets. Poubelles compactes avec couvercles de couleur interchangeables indiquant le type de déchet : boîtes de conserve, bouteilles, papier déchets domestiques généraux. Capacité à encombrement réduit de 60 litres ou 87 litres.



Collecteurs de recyclage avec conduits d'aération Rubbermaid

Fabriqués à partir de matériaux de qualité commerciale, ces collecteurs pratiques et peu encombrants comportent des conduits d'aération permettant un retrait facile des sacs de déchets, ainsi que d'excellentes performances dans les espaces restreints.



Code	Description
CP652	Noir 60L collecteur aéré
CP653	Noir 87L collecteur aéré

Chariots Rubbermaid

Les chariots en plastique encliquetables peuvent être assemblés les uns aux autres pour réduire le transport manuel et les allers-retours. Se détachent rapidement par commande au pied. Légers et faciles à nettoyer.



Code	Description
F634	Chariot

Code	Description
1 F603	Collecteur gris 60L
F649	Poubelle de 87L
2 F636	Couvercle vert pour bouteilles
3 F604	Gris Couvercle déchets "divers"

Spécification
Collecteur 60L Dimensions (mm): 630(H) x 279(L) x 587 (P poignée incluse).
Poubelle de 87L Dimensions (mm): 762(H) x 279(L) x 587 (Poignée incluse).
Couvercles Dimensions (mm): 70(H) x 287(L) x 518(P).
Couvercles Dimensions (mm): 70(H) x 287(L) x 518(P).

Cendriers Bolero

Cendriers élégants et gain de place en acier inoxydable. Verrouillables pour éviter le vandalisme et le vol. Le cendrier poteau se fixe au sol.



1



2

3

Spécification
CE178 Dimensions (mm): 352(H) x 245(L) x 142(P), Poids : 3,45kg.
CG044 Dimensions (mm): 460(H) x 75(Ø), Poids 1,17kg.
CG045 Dimensions (mm): 920(H) x 75(Ø), Poids : 5,5kg.

Code	Description
1 CE178	Cendrier mural incurvé
2 CG044	Cendrier mural cylindrique
3 CG045	Cendrier poteau

Cendrier poubelle Bolero

Cendrier poubelle carré, idéal pour les zones fumeurs d'extérieur. Dessus amovible pour vider facilement le conteneur intérieur ignifuge. Fabriqué à partir d'acier inoxydable 201.



Spécification
Y812 Dimensions (mm): 600(H) x 200(L) x 200(P).

Code	Description
Y812	Noir (10L)

Signalétique Non fumeur Vogue

Panneau autocollant. 100 x 100mm.



Code	Description
L964	Autocollant

Pince ramasse-déchets Jantex

Pince ramasse-déchets en plastique avec tête pivotante et pince cannelée pour attraper les déchets au sol.



Code	Description
CC940	820mm de long

Sacs poubelle transparents Jantex

Permettent de voir le contenu et pratiques pour la séparation des déchets. Résistants aux déchirures et aux perforations. 100% polyéthylène vierge. 30 microns.



Code	Description	Qté
GE787	80L 10kg 30 microns	200
CD665	90L 5kg 30 microns	200

Conteneur sous-comptoir Slim Jim Rubbermaid

Conteneur adapté au dessous de comptoir, avec une conception mince et peu encombrante et une grande ouverture inclinée au rebord renforcé. Canaux d'aération et sangles de sac intégrés.

NOUVEAU



Spécification
FC924 Dimensions (mm): 662(H) x 564(L) x 283(P). Poids : 3,1 kg.

Code	Description
FC924	49L Gris

Borne cendrier Bolero

Fabriquée en acier inoxydable 18/0 finition brillante avec cendrier amovible sur le dessus.



Spécification
C539 Dimensions (mm): 600(H) x 220(Ø).
C576 Dimensions (mm): 620(H) x 300(Ø).

Code	Description
C539	18L
C576	35L

Collecteur ignifuge Jantex

Fabriquée entièrement en acier peint en blanc, avec conteneur intégré et mécanisme à pédale. BS 476, Part 7 1971, pour propriétés ignifuges de catégorie 1.



Spécification
L547 Dimensions (mm): 840(H) x 430(L) x 335(P).

Code	Description
L547	62L

ART DE LA TABLE

RESTAURANT, BAR ET HOTEL

MOBILIER

USAGE UNIQUE ET ENTRETIEN

VÊTEMENTS ET CHAUSSURES

CUISINE

MOBILIER DE CUISINE, CHAÎRIOTS ET ÉCHELLES

MATÉRIEL ÉLECTRIQUE ET DE CUISSON

FROID

Supports de sacs poubelle Jantex

Supports de sacs poubelle sur pied disponibles en acier peint blanc ou en acier inoxydable avec tubes en acier chromé. Système simple d'ouverture à pédale, permet une utilisation mains libres, idéal pour aider à maintenir une bonne hygiène et éviter la contamination croisée dans la cuisine. Pour sacs de 80L. Les sacs se changent facilement. Livrés en kit.



Fonctionnement à pédale, mains-libres



Support de sacs poubelle mobile acier Jantex

Équipé de deux roulettes à l'arrière pour le déplacer facilement. Pédale de commande au pied pour le couvercle. Finition acier peint en blanc.



Spécification

L546 Dimensions (mm): 810(H) x 432(L) x 520(P). Poids 7kg.

Code	Description
L546	Support mobile blanc

Code	Description
1 L548	Support acier blanc peint
2 L585	Support acier inoxydable

Spécification

L548 Dimensions (mm): 880(H) x 430(L) x 330(P). Poids : 7kg.

L585 Dimensions (mm): 880(H) x 430(L) x 300(P). Poids : 12kg.

Sacs poubelle Jantex



GF278 - Capacité 25L. Usage standard - 5kg. 380 x 610 x 610mm.

GK688 - Capacité 70L. Usage standard - 10kg. 460 x 740 x 838mm.

GE789 - Capacité 90L. Usage standard - 10kg. 460 x 740 x 860mm.

GK687 - Capacité 90L. Très résistants. 20kg. 965 x 737(ouvert) ou 457mm.

Code	Description	Qté
GF278	Sacs 25L 5kg PEHD 10 microns	500
GK688	70L 10kg	200
GE789	90L 10kg	10
GK687	90L 20kg	200

Support de sacs poubelle mural Jantex

En acier peint blanc. Fixations murales fournies.



Code	Description
L549	Support

Sacs poubelle de compacteur Jantex



Sacs de compacteur très résistants pour les zones à grand volume et conteneurs grande capacité. Parfaits pour les conteneurs d'extérieur. Fabriqués à 100% à partir de matériaux recyclés. 20 kg. 50 microns. Dimensions : 508 x 864 x 1169mm.

Spécification
L549 Dimensions (mm): 840(H) x 430(L) x 335(P). Poids : 4.82kg.

Code	Description	Qté
CD508	120L 20kg 50 microns	100

Sacs poubelle compostables 90L Jantex

Fabriqués à partir de féculé de maïs. Pour les déchets alimentaires uniquement. Pour une élimination via le flux de déchets de compostage. Dégradation en trois à quatre semaines.



Code	Description	Qté
CT909	90L	20



Sacs poubelle compostables Vegware

12 rouleaux de 20 sacs poubelle biodégradables.



Code	Description	Qté
CY581	80L	12



Sacs poubelle compostables Jantex

Sacs poubelle en féculé de maïs pour chariots de débarrasage. Pour les déchets alimentaires uniquement et le traitement de déchets adapté. Se dégrade en trois à quatre semaines.



Code	Description	Qté
GK890	10L	24



Poubelle dôme ouverte Bolero

Poubelle en acier inoxydable de haute qualité avec couvercle ouvert. Cette poubelle attrayante et robuste est idéale pour une utilisation en façade. L'anneau en polypropylène autour de la base inférieure protège le sol et améliore la stabilité. Finition mate.



Spécification
GK972 Dimensions (mm): 640(H) x 360(Ø).
Code Description
GK972 40L

Poubelle à couvercle battant Bolero

Modèle élégant avec couvercle en acier inoxydable à fermeture automatique et intérieur galvanisé, muni d'une poignée pour la vider facilement.



Spécification
U803 Capacité 40L. Dimensions (mm): 748(H) x 362(Ø).
Code Description
U803 40L

Poubelle Push Brabantia

Poubelle avec ouverture extra large pour éviter les déversements, avec un battant à ressort doux pour contenir les odeurs des déchets. Grand volume de stockage.

NOUVEAU



- Large ouverture
- Socle anti-rayures
- Couvercle doté d'amortisseurs en caoutchouc

Spécification
GG175 Dimensions (mm): 810(H) x 400(Ø)mm. Poids 4,48kg.
Code Description
GG175 60L

Conteneurs Brute Rubbermaid

La solution pour la collecte et le transport des déchets, avec poignées moulées pour une meilleure maniabilité. Possibilité d'adapter un chariot mobile pour faciliter le déplacement des poubelles de 75 et 121L. Le chariot et les conteneurs sont vendus séparément.



- Fabrication en polyéthylène linéaire faible densité
- Poignées intégrées
- Empilable

Code	Description
L639	Poubelle grise 37L
L638	Poubelle grise 75L
L640	Poubelle grise 121L
L641	Couvercle gris 37L
L643	Couvercle gris 75L
L644	Socle roulettes



Spécification
37L Dimensions (mm): 397(Ø) x 435(H)
75L Dimensions (mm): 495mmØ x 581mm(H)
121L Dimensions(mm): 559mmØ x 692mm(H)

Poubelles modulables Jantex

Poubelles, chariots et couvercles assortis pour répondre à tous vos besoins. Construction robuste en plastique.



Code	Description
L647	Poubelle 80L
L679	Couvercle entonnoir
L673	Couvercle standard
L682	Chariot
L623	Poubelle de 120L



Spécification
L647 Dimensions (mm): 600(H) x 485(L) x 400(P).
L623 Dimensions (mm): 820(H) x 650(L) x 570(P).

Poubelles en acier inoxydable Gastro M



Code	Description
GN145	50L - 400(Ø) x 605(H)mm
GN146	100L - 450(Ø) x 605(H)mm

Poubelle ronde Bolero

Poubelle en acier inoxydable 18/10 de haute qualité avec couvercle bombé en plastique résistant et bac intérieur.



Spécification
L044 Capacité 40L. Dimensions (mm): 760(H) x 350(Ø).
Code Description
L044 40L

ART DE LA TABLE

RESTAURANT, BAR ET HOTEL

MOBILIER

USAGE UNIQUE ET ENTRETIEN

VÊTEMENTS ET CHAUSSURES

CUISINE

MOBILIER DE CUISINE, CHARIOTS ET ÉCHELLES

MATÉRIEL ÉLECTRIQUE ET DE CUISSON

FROID

USAGE UNIQUE ET ENTRETIEN / COLLECTE DES DÉCHETS

Poubelle dôme ouverte Bolero

Poubelle en acier, coloris noir mat poudré. Petite ouverture au sommet pratique et hygiénique.



Spécification
CW954 Dimensions (mm): 720(H) x 360(Ø).

Code	Description
CW954	40L

Poubelle à roulettes

Poubelle à roulettes adaptée à un usage domestique et commercial, fabriquée en polyéthylène haute densité. Robuste mais légère. Conteneur à déchets équipé de roues arrière pour une grande maniabilité.

NOUVEAU



- Résistante aux UV, au gel et aux produits chimiques.

Spécification
GH869 Dimensions (mm) : 1065(H)x 580(L)x 735(P). Poids : 15,5 kg.

Code	Description
GH869	Noire 240L

Poubelle sanitaire Jantex

Poubelle sanitaire 18L à pédale pour une utilisation mains libres. Modèle compact en plastique ABS avec surfaces faciles à nettoyer.



Spécification
T640 Dimensions (mm): 365(H) x 190(L) x 580(P).

Code	Description
T640	18L

Distributeurs de sacs hygiéniques

Méthode hygiénique, discrète et pratique d'élimination des déchets sanitaires. Facile à installer avec un adhésif double-face. Fixation murale possible. Sacs vendus séparément (lot de 48 boîtes de 25 sacs).



Code	Description
CB594	Distributeur blanc
CB595	Distributeur chromé
CB596	Recharges de sacs hygiéniques

Spécification
 Dimensions (mm): 136(H) x 98(L) x 25(P). Poids 9g.

Porte-sac mobile Tournus

Avec pédale et couvercle.



NOUVEAU

Code	Description
CX556	900(H) x 450(L) x 535(P)mm Pour sacs 100/130L
CX555	700(H) x 450(L) x 535(P)mm Pour sacs 50/100L

Corbeilles à papier 10,2L Bolero

Poubelles effet cuir attrayantes avec corps en acier époxy poudré et rebord amovible pour masquer le sac poubelle.



Code	Description
Y804	Effet cuir marron / doré
Y805	Effet cuir noir / argenté

Spécification
 Dimensions (mm): 280(H) x 224(Ø). Poids 1,08kg.

Corbeille à papier en acier inoxydable Bolero

Corbeille à papier en acier inoxydable brossé élégante dotée d'un rebord amovible conçu pour dissimuler le sac poubelle.



Spécification
CF130 Capacité : 10,2L. Dimensions (mm): 280(H) x 224(Ø). Poids 1,2kg.

Code	Description
CF130	Inox

Poubelles à couvercle battant Scott Young

Poubelles à code couleur de 50 litres légères et faciles à nettoyer.



Code	Description	Code	Description
L570	Blanc	CC082	Bleu
CC080	Jaune	CC081	Vert
CC079	Rouge		

Sacs poubelle transparents

Sacs économiques pour une utilisation quotidienne dans les salles de bain et chambre d'hôtels. 7 microns. 736 x 330 x 584mm.



Code	Description	Qté
GF298	50L couvercle battant 7 microns	1000

Spécification
Dimensions (mm): 710(H) x 330(L) x 320(P). Poids 1,59kg.

Collecteur ignifuge Jantex

Fabriqué entièrement en acier peint en blanc, avec conteneur intégré et mécanisme à pédale. BS 476, Part 7 1971, pour propriétés ignifuges de catégorie 1.



Spécification
L547 Dimensions (mm): 840(H) x 430(L) x 335(P).

Code	Description
L547	62L

Poubelles à pédale blanches Bolero

Poubelle à pédale petite et discrète pour les salles de bain. Seau intérieur amovible et poignée de transport.



Spécification
DP039 Dimensions (mm): 167(H) x 270(Ø). Poids 0.8 kg.
DP038 Dimensions (mm): 284(H)x 203(Ø). Poids 1.12kg.

Code	Description
DP039	3L
DP038	5L

Poubelles à pédale inox

Poubelles à pédale petites et discrètes. Seau intérieur plastique amovible.



Spécification
L427 Dimensions (mm): 270(H)x 165(Ø).
GG976 Dimensions (mm): 280(H)x 205(Ø).

Code	Description
L427	Inox 3L
GG976	Inox 5L

Poubelles à pédale Jantex

Poubelles avec commande d'ouverture au pied pour une utilisation facilitée.



Spécification
GG977 Dimensions (mm): 448(H) x 293(Ø).
GG978 Dimensions (mm): 448(H) x 293(Ø).

Code	Description
GG977	Inox 20L
GG978	Noire 20L

Sacs pour poubelle à pédale Jantex

Sacs économiques pour une utilisation quotidienne dans les salles de bain et chambre d'hôtels. 280 x 432 x 432mm. 5 microns.



Code	Description	Qté
GF279	10L PEHD 5 microns	1000

Sacs poubelle recyclés transparents Jantex

Ces sacs poubelle sont fabriqués à partir de plastique recyclé, ce qui réduit considérablement l'impact environnemental.



Code	Description	Qté
CH158	Utilisation légère 80L 10 kg	200
CH156	Utilisation moyenne 90L 12kg	200
CH157	Utilisation intensive 120L 18kg	100

ART DE LA TABLE

RESTAURANT, BAR
ET HOTEL

MOBILIER

USAGE UNIQUE
ET ENTRETIEN

VÊTEMENTS
ET CHAUSSURES

CUISINE

MOBILIER DE CUISINE,
CHARTIOTS ET ÉCHELLES

MATÉRIEL ÉLECTRIQUE
ET DE CUISSON

FROID

Vestes de cuisine mixtes Vegas Whites

Vestes de cuisine mixtes, simples, durables et confortables offrant un excellent rapport qualité / prix et des performances supérieures dans tout environnement de cuisine. Forme croisée avec des coutures doubles solides.

WHITES
Classic Chefs Clothing

- Polyester-coton 235g/m²
- Fermeture à pression en inox
- Poche thermomètre sur manche gauche
- Lavables en blanchisserie industrielle



H	Taille	Tour poitrine	F
42/44	XS	82-87cm	36/38
46/48	S	92-97cm	40/42
50/52	M	102-107cm	44/46
54/56	L	112-117cm	48/50
58/60	XL	122-127cm	52/54

	Code	Description
1	A211	Blanche à manches courtes
2	A134	Blanche à manches longues
3	A439	Noire à manches courtes
4	A438	Noire à manches longues

Veste de cuisine mixte Boston Whites

WHITES
Classic Chefs Clothing

- 80% polyester, 20% coton 190g/m²
- Boutons pression en acier inoxydable
- Lavable en blanchisserie industrielle
- Tailles XS-XXL

Veste de cuisine légère à manches courtes, bénéficiant d'une coupe mixte pour plus de confort et une grande liberté de mouvements. Fermeture pratique par boutons pression en acier inoxydable. Idéale pour affronter la chaleur et l'activité des cuisines professionnelles.



H	Taille	Tour poitrine	F
42/44	XS	82-87cm	36/38
46/48	S	92-97cm	40/42
50/52	M	102-107cm	44/46
54/56	L	112-117cm	48/50
58/60	XL	122-127cm	52/54

Code	Description
B250	Blanche

ART DE LA TABLE

RESTAURANT, BAR
ET HOTEL

MOBILIER

USAGE UNIQUE
ET ENTRETIENVÊTEMENTS
ET CHAUSSURES

CUISINE

MOBILIER DE CUISINE,
CHARIOTS ET ÉCHELLESMATÉRIEL ÉLECTRIQUE
ET DE CUISSON

FROID

VÊTEMENTS ET CHAUSSURES / TENUES CHEF ET CUISINE

Veste zippée légère femme Chef Works

Panneaux en tissu extensible pour permettre la liberté de mouvement sans nuire à la coupe féminine. La patte au cou maintiendra votre tablier solidement en place pour l'empêcher de glisser et de vous gêner dans vos tâches. Les deux poches sur les manches sont spécialement conçues pour contenir un thermomètre et d'autres objets essentiels.

- Polyester-coton 130g/m²
- Tissu sergé léger
- Manches courtes
- Fentes latérales pour le confort et l'ajustement
- Panneaux Cool Vent
- XS-XXL



H	Taille	Tour poitrine	F
42/44	XS	82-87cm	36/38
46/48	S	92-97cm	40/42
50/52	M	102-107cm	44/46
54/56	L	112-117cm	48/50
58/60	XL	122-127cm	52/54



Code	Description
BB051	Noire

Veste de cuisine mixte Le Mans Chef Works

De coupe classique, cette veste mixte avec fermeture à boutons et coutures double épaisseur offre durabilité et confort.

- Polyester-coton 240g/m²
- Croisée
- Fermeture à boutons nacrés
- Bords simplement ourlés
- Poche poitrine et poche thermomètre à gauche
- Lavables en blanchisserie industrielle
- Tailles XS-XXL



NOUVEAU

Code	Description
A371	Blanche à manches longues

Veste de cuisine mixte Nevada Whites

Veste de cuisine légère à manches courtes garnie d'un contraste noir élégant. Les panneaux latéraux anti-humidité sont conçus pour faire circuler l'air et permettre d'évacuer la chaleur du corps, pour une sensation fraîche et sèche malgré la chaleur régnant en cuisine.

- Polyester-coton 190g/m²
- Boutons pression en acier inoxydable
- Panneaux latéraux anti-humidité
- Poche thermomètre sur la manche
- Tailles XS-XXL



H	Taille	Tour poitrine	F
42/44	XS	82-87cm	36/38
46/48	S	92-97cm	40/42
50/52	M	102-107cm	44/46
54/56	L	112-117cm	48/50
58/60	XL	122-127cm	52/54

Code	Description
A928	Blanche garnie noire

Veste de cuisine mixte Montreal Chef Works

Sensation de confort et de bien-être avec cette veste en polyester-coton léger aéré. Le tissu CoolVent dans le dos et aux épaules permettent à l'air frais de pénétrer et à la chaleur et l'humidité de s'évacuer.

- Polyester-coton léger 160g/m²
- Croisée
- Boutons recouverts de tissu
- Poche plaquée et poche thermomètre à gauche
- Lavable en blanchisserie industrielle
- Tailles XS-XXL



H	Taille	Tour poitrine	F
42/44	XS	82-87cm	36/38
46/48	S	92-97cm	40/42
50/52	M	102-107cm	44/46
54/56	L	112-117cm	48/50
58/60	XL	122-127cm	52/54

Code	Description
A914	Blanche
B054	Noire



Veste de cuisine mixte Hartford Chef Works

Fabriquée à partir de sergé de coton léger avec un revêtement Cool Vent™ pour une respirabilité supérieure, cette veste de cuisine mixte résistante est un indispensable à prix abordable. Les manches longues enroulables permettent de transformer votre veste en fonction des besoins de protection et de la chaleur, tandis que la fermeture-éclair représente un gain de temps précieux lors du changement de tenue. Confortable, élégant et idéal pour toute cuisine professionnelle.

- Polyester-coton 160g/m²
- Droite avec fermeture-éclair
- Patte maintien tablier avec fixation métal gravé
- Empiècements latéraux Cool Vent™ avec fentes latérales
- Manches longues enroulables avec patte de maintien
- Tissu "Lite"
- Tailles XS-XL



Cool Vent

H	Taille	Tour poitrine	F
42/44	XS	82-87cm	36/38
46/48	S	92-97cm	40/42
50/52	M	102-107cm	44/46
54/56	L	112-117cm	48/50
58/60	XL	122-127cm	52/54

Code	Description
BB263	Gris graphite
BB264	Blanche



Veste de cuisine mixte Calgary Chef Works

Restez au frais malgré le coup de feu avec cette veste mixte en polyester-coton. Légère, confortable et respirante grâce à sa technologie Cool Vent™, cette veste résistante reste agréable à porter pendant les longues périodes de travail, vous permettant ainsi de vous surpasser lorsque la pression monte.

- Polyester-coton 160g/m² - Tissu sergé
- Double boutonnage
- Boutons recouverts de tissu
- Manches à revers
- Empiècement dos Cool Vent™
- Poches thermomètre et poitrine à gauche
- Tailles XS-XXL

Cool Vent

H	Taille	Tour poitrine	F
42/44	XS	82-87cm	36/38
46/48	S	92-97cm	40/42
50/52	M	102-107cm	44/46
54/56	L	112-117cm	48/50
58/60	XL	122-127cm	52/54

Code	Description
B649	Blanche



Vestes de cuisine mixtes Chicago Whites

Vestes de cuisine traditionnelles et pratiques pour un confort quotidien en cuisine. Fournies avec des boutons noirs amovibles pour faciliter le lavage. Coupe mixte, modèles manches courtes ou manches longues. (Boutons de rechange vendus séparément).

- Polyester-coton 235g/m²
- Croisée
- Avec boutons noirs
- Poche thermomètre sur la manche gauche
- Tailles XS-XXL

H	Taille	Tour poitrine	F
42/44	XS	82-87cm	36/38
46/48	S	92-97cm	40/42
50/52	M	102-107cm	44/46
54/56	L	112-117cm	48/50
58/60	XL	122-127cm	52/54

Code	Description
DL711	Blanche manches courtes
DL710	Blanche manches longues
A016	Boutons amovibles noirs (lot de 12)



Veste de cuisine Southside

Trouvez l'équilibre entre confort, fonctionnalité et style. Cette veste est adaptée à une utilisation en salle et en cuisine grâce à sa coupe ajustée et ses panneaux de circulation d'air. Fermeture rapide par boutons pression.

- Polycoton 190g/m²
- Coupe cintrée
- Panneaux Cool Vent évacuant l'humidité
- Poche thermomètre manche gauche
- Manches retroussables par bouton pression
- Poche plaquée et poche thermomètre à gauche
- Patte pour maintenir le tablier en place
- Tailles XS-XXL



Code	Description
B998	Blanche



ART DE LA TABLE

RESTAURANT, BAR ET HOTEL

MOBILIER

USAGE UNIQUE ET ENTRETIEN

VÊTEMENTS ET CHAUSSURES

CUISINE

MOBILIER DE CUISINE, CHARIOTS ET ÉCHELLES

MATÉRIEL ÉLECTRIQUE ET DE CUISSON

FROID

VÊTEMENTS ET CHAUSSURES / TENUES CHEF ET CUISINE

Veste chef Volnay Chef Works

Veste unisexe confortable à manches courtes en polyester-coton résistant, avec doubles coutures pour une plus grande durabilité.

- Polyester-coton 240g/m²
- Croisée
- Fermeture à boutons nacrés
- Poche poitrine et poche thermomètre à gauche
- Lavable en blanchisserie industrielle
- Tailles XS-XXL



H	Taille	Tour poitrine	F
42/44	XS	82-87cm	36/38
46/48	S	92-97cm	40/42
50/52	M	102-107cm	44/46
54/56	L	112-117cm	48/50
58/60	XL	122-127cm	52/54

Code	Description
A372	Blanche à manches courtes

Veste de cuisine mixte Springfield Chef Works

Ajoutez une touche de couleur en cuisine avec cette veste de tous les jours. Légère et respirante grâce à la technologie Cool Vent permettant de garder une sensation de fraîcheur en toutes circonstances. Patte au niveau du cou pour maintenir votre tablier en place, tandis que les doubles poches sur les manches vous offrent beaucoup d'espace pour ranger vos essentiels.



- Polyester-coton 160g/m²
- Coupe mixte
- Fermeture éclair avant double extrémité
- Poches thermomètre et téléphone portable
- Fentes latérales pour confort et ajustement
- Tailles XS-XL

Cool Vent

H	Taille	Tour poitrine	F
42/44	XS	82-87cm	36/38
46/48	S	92-97cm	40/42
50/52	M	102-107cm	44/46
54/56	L	112-117cm	48/50
58/60	XL	122-127cm	52/54

Code	Description
BB265	Brique
BB267	Gris

Vestes de cuisine mixtes colorées Chef Works

Apportez de la couleur en cuisine avec ces vestes croisées pratiques aux couleurs vives, manches 3/4 et en tissu sergé fin. Conviennent en salle comme en cuisine. Possèdent une poche poitrine et une poche thermomètre à gauche.



- Polyester 65% - coton 35% 175g/m²
- Double boutonnage
- Boutons recouverts de tissu
- Poche poitrine et poche thermomètre à gauche
- Manches 3/4
- Tailles XS-XL



H	Taille	Tour poitrine	F
42/44	XS	82-87cm	36/38
46/48	S	92-97cm	40/42
50/52	M	102-107cm	44/46
54/56	L	112-117cm	48/50
58/60	XL	122-127cm	52/54

Code	Description
A934	Gris
B106	Rouge
B178	Bleu

Veste ajustée pour femme Whites

Les coutures incurvées sur le panneau arrière donnent à la veste sa forme. Manches 3 quarts et manchettes fendues. Trous de ventilation au niveau des aisselles pour plus de confort.

NOUVEAU



- Croisée
- Panneau arrière avec coutures incurvées
- Trous de ventilation aux aisselles
- Tissu léger
- Tailles XS-XL

Code	Description
BB701	Blanche

Veste de cuisine mixte Delancey Chef Works Urban

Conservez une sensation de fraîcheur confortable avec cette veste denim ultra légère en coton dotée d'empiecements extensibles contrastés et respirants. Le modèle Delancey possède une fermeture à glissière pleine longueur dissimulée, une poche thermomètre sur la manche gauche et une poche téléphone sur la manche droite. Avec fentes latérales pour plus de souplesse et patte de maintien tablier.

- 100% coton 160g/m²
- Droite
- Empiecements latéraux stretch
- Fentes latérales
- Patte maintien tablier avec fixation métal gravé
- Tailles S-XL



H	Taille	Tour	poitrine	F
42/44	XS	82-87cm	36/38	
46/48	S	92-97cm	40/42	
50/52	M	102-107cm	44/46	
54/56	L	112-117cm	48/50	
58/60	XL	122-127cm	52/54	

Code	Description
BB270	Denim noir

Veste de cuisine mixte Tribeca Chef Works Urban

Restez au frais et serein tout au long du service avec cette veste mixte légère et moderne. Grande flexibilité grâce aux empiecements extensibles et au boutonnage simple avec boutons pression. Possède des poches à fermeture éclair dissimulées, une poche sur chaque manche et une patte de maintien tablier à bouton-pression pour plus de praticité.

- 100% coton 136g/m²
- Simple boutonnage
- Empiecements latéraux et dorsal extensibles
- Patte maintien tablier avec fixation métal gravé
- Tailles S-XL



H	Taille	Tour	poitrine	F
42/44	XS	82-87cm	36/38	
46/48	S	92-97cm	40/42	
50/52	M	102-107cm	44/46	
54/56	L	112-117cm	48/50	
58/60	XL	122-127cm	52/54	

Code	Description
BB279	Denim noir

Veste de cuisine mixte manches courtes Chef Works Urban

Veste de cuisine mixte, noire ou blanche, avec fermeture éclair et patte au cou pour maintenir votre tablier fermement en place. Le tissu léger, les manches courtes et les panneaux latéraux d'aération vous permettront de conserver une sensation de frais et de confort toute la journée.



- Polyester-coton 160g/m²
- Coupe mixte
- Fermeture éclair double curseur
- Poches thermomètre et téléphone sur la manche
- Fentes latérales pour un confort adapté
- Tailles S-XL



CoolVent

H	Taille	Tour	poitrine	F
42/44	XS	82-87cm	36/38	
46/48	S	92-97cm	40/42	
50/52	M	102-107cm	44/46	
54/56	L	112-117cm	48/50	
58/60	XL	122-127cm	52/54	

Code	Description
B471	Blanche
B472	Noire

Veste col officier Southside

Un tissu léger de 190 grammes, avec des manches courtes et un panneau d'aération des deux côtés. Disponible en 3 coloris ; blanc, noir et anthracite.

- Matière légère et fraîche
- Col officier élégant et confortable
- Poche sur la manche
- Tailles S-XL

NOUVEAU



Code	Description
BB702	Blanche
BB711	Noire
BB712	Gris anthracite

ART DE LA TABLE

RESTAURANT, BAR ET HOTEL

MOBILIER

USAGE UNIQUE ET ENTRETIEN

VÊTEMENTS ET CHAUSSURES

CUISINE

MOBILIER DE CUISINE, CHARIOTS ET ÉCHELLES

MATÉRIEL ÉLECTRIQUE ET DE CUISSON

FROID

VÊTEMENTS ET CHAUSSURES / TENUES CHEF ET CUISINE

Pantalon homme slim stretch Cargo

Le tissu extensible offre confort et facilité de mouvement. Plusieurs poches utilitaires et un crochet dissimulé à la taille. Très durable avec des coutures doubles partout et des points d'arrêt aux points de tension.

NOUVEAU

- Riche en coton
- Toucher doux
- Poids du tissu 255 g/m²
- Tailles S-L



Code	Description
BB463	Noir

Pantalons Baggy mixtes Whites

Pantalons de coupe traditionnelle pour un confort quotidien en cuisine. Nettoyage facile sans aucun bouton susceptible de casser. Les jambes longues peuvent être retroussées à la longueur désirée. Modèles en polyester-coton enduit de téflon également disponibles pour une protection supplémentaire contre les projections. Possèdent une poche arrière et 2 poches latérales.

- Polyester-coton
- Taille élastique avec cordon extra large
- Lavables en blanchisserie industrielle
- Tailles XS-XXL

Tour de taille	
XS	66-71cm 38/40
S	76-81cm 42/44
M	86-91cm 46/48
L	96-102cm 50/52
XL	106-112cm 54/56
XXL	116-122cm 58/60

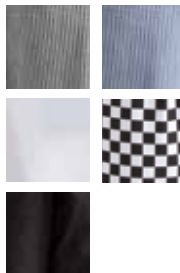

Code	Description
A026T	Petits carreaux noirs
A025T	Petits carreaux bleus
A575T	Blanc
A042T	Grands carreaux noirs
A029T	Noir



Pantalon de cuisine mixte à chevrons Chef Works

Ce pantalon à chevrons possède des élastiques de chaque côté de la taille pour un maximum de confort et des passants de ceinture pour permettre un meilleur maintien. Idéal pour une utilisation en salle ou en cuisine.

NOUVEAU

- Polycoton Ultralux tissé-teint
- Taille élastique incurvée avec cordon de serrage plat
- Fermeture éclair avec fermeture à bouton
- 2 poches latérales profondes et 2 poches arrière
- Longueur entrejambe 84cm
- Tailles XS-XL



Code	Description
A674	Noir à chevrons

Pantalon Jogger Chef Works Urban

Adoptez un style moderne et pratique en cuisine avec ce pantalon décontracté avec bas élastiqué. Possède de nombreuses poches.

- Polyester-coton 167g/m²
- Bas de pantalon élastiqués
- Coupe slim moderne
- Passants de ceinture
- Tissu "Lite"
- Tailles S-XL



Tour de taille	
XS	66-71cm 38/40
S	76-81cm 42/44
M	86-91cm 46/48
L	96-102cm 50/52
XL	106-112cm 54/56
XXL	116-122cm 58/60

Code	Description
BB300	Noir et blanc



Pantalon de cuisine mixte Vegas Whites



1

Pantalon de cuisine durable et facile à nettoyer en polycoton durable et agréable à porter. Ceinture extra large pour plus de confort.

- Polyester-coton
- Taille élastique 50 mm
- Lavable en blanchisserie industrielle
- Longueur entrejambe 84 cm
- Tailles XS-XXL



2

3

Code	Description
1 A582	Noir
2 DL712	Petits carreaux noirs et blancs
3 B311	Petits carreaux bleus et blancs

Tour de taille		
XS	66-71cm	38/40
S	76-81cm	42/44
M	86-91cm	46/48
L	96-102cm	50/52
XL	106-112cm	54/56
XXL	116-122cm	58/60

Pantalon de cuisine mixte Southside

Restez à l'aise en cuisine avec ce pantalon slim. Panneaux d'aération derrière les genoux pour le confort. La taille élastiquée avec des liens permet un ajustement parfait.

- Polyester-coton
- Panneaux permettant la circulation d'air
- Coupe slim moderne
- 2 poches avant et 1 poche arrière avec fermeture à pression
- Taille élastique avec liens
- Tailles XS-XXL



Pantalon slim léger Chef Works

Optez pour le confort et une sensation de fraîcheur en cuisine avec ce pantalon slim moderne et léger. Avec poches avant et arrière pratiques, coutures invisibles et coutures doubles au niveau des points de tension pour les renforcer.

- Polyester-coton 160g/m²
- Ceinture élastique avec cordon
- Couture apparente à l'arrière de la jambe
- Coupe droite moderne
- Tailles XS-XL



Code	Description
B989	Noir

Code	Description
BB301	Noir

Tour de taille		
XS	66-71cm	38/40
S	76-81cm	42/44
M	86-91cm	46/48
L	96-102cm	50/52
XL	106-112cm	54/56
XXL	116-122cm	58/60

ART DE LA TABLE

RESTAURANT, BAR ET HOTEL

MOBILIER

USAGE UNIQUE ET ENTRETEN

VÊTEMENTS ET CHAUSSURES

CUISINE

MOBILIER DE CUISINE, CHARIOTS ET ÉCHELLES

MATÉRIEL ÉLECTRIQUE ET DE CUISSON

FROID

VÊTEMENTS ET CHAUSSURES / TENUES CHEF ET CUISINE

Pantalon de cuisine dame Chef Works

Spécialement conçu pour les dames, ce pantalon offre une coupe généreuse au niveau des hanches, une taille plus étroite et un grand confort au niveau des hanches pour mettre en valeur la silhouette féminine. Poches arrière avec rabat pour plus de sécurité.



- Polyester-coton 210 g/m²
- Taille élastique 51mm avec cordon
- 2 poches latérales et 2 poches arrière
- Longueur entrejambe 78,7cm
- Tailles XS-XL



Tour de taille		
XS	66-71cm	38/40
S	76-81cm	42/44
M	86-91cm	46/48
L	96-102cm	50/52
XL	106-112cm	54/56
XXL	116-122cm	58/60

Code	Description
A431	Pantalon dame (noir)

Pantalon de cuisine mixte Chef Works

Pantalon de coupe traditionnelle pour un confort quotidien en cuisine. Nettoyage facile sans aucun bouton susceptible de casser. Les jambes longues peuvent être retroussées à la longueur désirée. Possède une poche arrière et 2 poches latérales.



- Polyester-coton
- Taille élastique avec cordon extra large
- Lavable en blanchisserie industrielle
- Tailles XS-XXL

Tour de taille		
XS	66-71cm	38/40
S	76-81cm	42/44
M	86-91cm	46/48
L	96-102cm	50/52
XL	106-112cm	54/56
XXL	116-122cm	58/60

Code	Description
A940	Polyester-coton, rayé noir et blanc

Pantalon mixte Cargo slim Chef Works

Pantalon cargo ajusté, offrant confort et un style moderne. Convient pour le travail et une utilisation quotidienne. Pratiques et polyvalents, ces pantalons coupe cargo possèdent avec fermeture Velcro à l'arrière et sur le côté des jambes de côté, parfaitement adaptées pour les téléphones portables et autres objets de valeur.



- Ceinture élastique avec cordon de serrage
- Fermeture éclair non visible
- Poches : 1 cuisse, 1 téléphone, 2 avant et 2 arrière
- Entrejambe 84cm
- Tailles XS-XXL



Poche téléphone

Tour de taille		
XS	66-71cm	38/40
S	76-81cm	42/44
M	86-91cm	46/48
L	96-102cm	50/52
XL	106-112cm	54/56
XXL	116-122cm	58/60

Code	Description
B222	Noir

Pantalon baggy Cool Vent Chef Works

Pantalon baggy avec panneaux Cool Vent, confortable et pratique, parfait pour une utilisation en cuisine.

- Bandes d'aération Cool Vent au niveau des coutures latérales et à l'arrière des genoux
- Ceinture élastique avec cordon de serrage rond
- Fermeture éclair
- Poches latérales obliques
- Surpiqûre contrastée
- Entrejambe 79cm



Tour de taille		
XS	66-71cm	38/40
S	76-81cm	42/44
M	86-91cm	46/48
L	96-102cm	50/52
XL	106-112cm	54/56
XXL	116-122cm	58/60

Code	Description
B187	Noir

TENUES CHEF ET CUISINE / VÊTEMENTS ET CHAUSSURES

Filet à bandeau élastique Whites

100 % nylon. Bandeau élastique, dessus en filet. Taille unique.



Code	Description
B252	Blanc

Charlotte à visière en filet Whites

100 % nylon. Taille unique.



Code	Description
B226	Blanche

Toque de cuisinier jetable Egreen

En papier. Pliée à plat. Taille unique (292mm).



Code	Description	Qté
A250	Blanche	50

Trilby blanc avec résille

Filet léger 100 % polyester et résille fine. Tailles S (55 cm), M (57 cm) et L (59 cm).



Code	Description
A653	Blanc avec résille

Casquette boulanger Whites

100 % coton. Taille unique.



Code	Description
A212	Casquette

Calot de cuisinier jetable Egreen

Taille unique. Papier.



Code	Description	Qté
A255	Blanc	100

Casquettes à visière Whites

Polyester-coton. Taille unique.



Code	Description
B255	Blanche
B257	Carreaux bleus

Trilby bleu marine avec résille

Filet léger 100 % polyester et résille fine. Tailles S (55 cm), M (57 cm) et L (59 cm).



Code	Description
A654	Bleu marine avec résille

Casquette tendance Chef Works

Casquette trendy, alternative aux couvre-chefs traditionnels. En coton sergé spandex (fibre synthétique élastique) avec bandeau intérieur.



Code	Description
B169	Noir

Toque souple Whites

65% polyester, 35% coton. Tailles S (54cm), M (58cm), L (61cm)



Code	Description
A200	Blanche

Lunettes de sécurité enveloppantes

Ces lunettes de sécurité enveloppantes sont dotées d'une monture légère et de verres en polycarbonate résistants aux rayures pour offrir une visibilité maximale et une protection oculaire efficace. Idéales pour de nombreuses utilisations telles que la préparation des aliments, la fabrication et les environnements médicaux.



Code	Description
DF136	Norme EN166

Lunettes de sécurité

Lunettes forme masque offrant un large champ de vision avec monture en PVC souple et oculaire en polycarbonate résistant aux chocs. Idéales pour une utilisation lors du nettoyage avec des produits chimiques puissants. Conforme à la norme EN 166.



Code	Description
GK869	Lunettes

Filets à cheveux et à barbe

A porter seuls ou sous un couvre-chef pour améliorer l'hygiène en cuisine. Coloris bleu.



Code	Description	Qté
A291	Filet à cheveux	50
B470	Filet à barbe	50

Chapeau Trilby bleu marine

Filet léger 100 % polyester. Tailles S (54 cm), M (57 cm) et L (58 cm).



Code	Description
A652	Bleu marine

Chapeau Trilby blanc

Filet léger 100 % polyester. Tailles S (54 cm), M (57 cm) et L (58 cm).



Code	Description
A214	Blanc

NOUVEAU

ART DE LA TABLE

RESTAURANT, BAR
ET HOTEL

MOBILIER

USAGE UNIQUE
ET ENTRETIEN

VÊTEMENTS
ET CHAUSSURES

CUISINE

MOBILIER DE CUISINE,
CHARIOTS ET ÉCHELLES

MATÉRIEL ÉLECTRIQUE
ET DE CUISSON

FROID

VÊTEMENTS ET CHAUSSURES / TENUES CHEF ET CUISINE

Toque blanche Chef Works

En polyester-coton avec oeillets métalliques et boucle arrière.



Code	Description
A963	Blanche

Toque noire Chef Works

En polyester-coton avec oeillets métalliques pour la circulation de l'air.



Code	Description
A962	Noire

Calot bleu roi Whites

Polyester-coton avec élastique à l'arrière. Taille unique.



Code	Description
A706	Bleu roi

Calot noir Whites

Polyester-coton. Lavable en blanchisserie industrielle. Tailles XS-XL.



Code	Description
A206	Noir

Tour de tête	
S	57cm
M	58cm
L	60cm
XL	63cm

Cool Vent



Les articles Cool Vent sont conçus pour éloigner l'humidité tout en permettant à l'air frais de circuler pour aider à l'évaporation et vous laisser une sensation de confort.

Calots Cool Vent Chef Works

Les calots Cool Vent sont conçus pour évacuer l'humidité de la peau tout en permettant à l'air frais de circuler. Système encourageant l'évaporation pour une agréable sensation de fraîcheur.



Blanc

Noir



Bleu



Fermeture velcro réglable à l'arrière

Calots Cool Vent Chef Works

L'inimitable tissu Cool Vent avec un bandeau intérieur en coton éponge. Bande élastique ou velcro à l'arrière pour un ajustement parfait. Les calots dame possèdent une ouverture à l'arrière pour la queue de cheval. Taille unique.



Grande ouverture à l'arrière



Code	Description
A977	Blanc mixte
A978	Noir mixte
B053	Noir dame

Calot à fines rayures Cool Vent Chef Works

Taille unique. Calot chef en polyester-coton léger avec réglage par velcro à l'arrière et partie supérieure en matière Cool Vent pour une agréable sensation de fraîcheur.



Code	Description
B228	Fines rayures

Code	Description
A919	Gris
A703	Blanc
A704	Noir
A956	Rouge
B173	Bleu

TENUES CHEF ET CUISINE / VÊTEMENTS ET CHAUSSURES

Casquettes de base-ball Whites

Casquettes avec sangle arrière réglable. Permettent de vous protéger de la chaleur. Taille unique. 65% polyester, 35% coton.



Code	Description
A219	Noire
A217	Rouge
A220	Blanche

Calot de cuisine bleu marine Whites

En polyester-coton avec élastique à l'arrière. Taille unique.



Code	Description
A204	Bleu marine

NOUVEAU

Cool Vent

Les articles Cool Vent sont conçus pour éloigner l'humidité tout en permettant à l'air frais de circuler pour aider à l'évaporation et vous laisser une sensation de confort.



Casquettes de baseball avec visière colorée Cool Vent Chef Works

Taille unique. Bordure colorée sur la visière.



Code	Description
A945	Rouge
A942	Gris
B171	Bleu



- Entièrement en matière Coolvent
- Bandeau intérieur

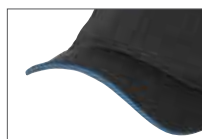

Sangle réglable pour un meilleur ajustement



Casquette de baseball Cool Vent Chef Works

Sangle réglable pour un meilleur ajustement. Taille unique.



Boucle réglable pour un meilleur ajustement

Code	Description
A976	Noir



ART DE LA TABLE

RESTAURANT, BAR ET HOTEL

MOBILIER

USAGE UNIQUE ET ENTRETIEN

VÊTEMENTS ET CHAUSSURES

CUISINE

MOBILIER DE CUISINE, CHARIOTS ET ÉCHELLES

MATÉRIEL ÉLECTRIQUE ET DE CUISSON

FROID

VÊTEMENTS ET CHAUSSURES / TENUES CHEF ET CUISINE

Tours de cou colorés Whites

Lavable en blanchisserie industrielle.
Dimensions (en mm) : 914(L) x 635(P) mm.



Code	Description
A010	Blanc
A011	Bleu
A054	Rouge



Bandana chef Whites

Bandana avec bandes de tissu anti transpiration. Taille unique..



Code	Description
B390	Noir

Bandana Chef Works



Bandana constitué de trois panneaux et possédant des attaches à l'arrière pour le confort et une tenue parfaite.



Code	Description
A702	Noir

Bandana Buff



Textile tubulaire en microfibre, sans couture, qui libère l'humidité et absorbe la sueur. Peut être utilisé comme fichu, couvre-chef, au poignet, en bandana, en foulard ou pour retenir les cheveux. Taille unique.

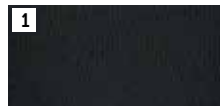

Code	Description
1 A283	Noir
2 A289	Cachemire noir

Tenues de cuisine enfant

Notre gamme de tenues Chef pour enfants est adaptée aux plus jeunes qui souhaitent participer en cuisine. Très pratiques, ces tenues donnent en plus aux enfants l'allure d'un chef professionnel.

Tour de cou réglable



Code	Description
B356	Tablier blanc taille unique
B357	Tablier noir et blanc taille unique

Habillez votre petit chef comme un véritable cuisinier !



Code	Description
A677	Toque de cuisinier enfant



Code	Description
B124	Petite veste (5-7 ans)
B125	Grande veste (8-12 ans)

Tabliers bavette rayés

Polyester-coton rayé grand teint, résistant et facile d'entretien avec attaches cousues et oeillets en laiton.



Spécification

Tablier bavette Dimensions (mm): 965(L) x 710(l)

Tablier bavette XL Dimensions (mm): 1040(L) x 900(l)

Tablier bavette avec poche Dimensions (mm): 965(L) x 710(l)

Tablier bavette Dimensions (mm): 960(L) x 710(l)

Code	Description
1 A530	Tablier bavette rayé marine et blanc
A662	Tablier bavette rayé marine et blanc XL
2 A535	Tablier bavette rayé marine et blanc + poche
3 A935	Tablier bavette rayé noir et blanc

ART DE LA TABLE

RESTAURANT, BAR
ET HOTEL

MOBILIER

USAGE UNIQUE
ET ENTRETIENVÊTEMENTS
ET CHAUSSURES

CUISINE

MOBILIER DE CUISINE,
CHARIOTS ET ÉCHELLESMATÉRIEL ÉLECTRIQUE
ET DE CUISSON

FROID

VÊTEMENTS ET CHAUSSURES / TENUES CHEF ET CUISINE

Tabliers standards mi-longs Whites

Polyester-coton avec tresses cousues.
Dimensions (mm) : 762 (L) x 914 (l) mm.



Code	Description
A501	Blanc
A968	Noir

Tabliers standards rayés Whites

Tabliers en polyester-coton rayé grand teint avec tresses cousues noires.



Spécification
A938 Dimensions (mm): 760(L) x 910(l)
A647 Dimensions (mm): 760(L)x 910(l)

Code	Description
A938	Standard rayé noir et blanc
A647	Standard rayé marine et blanc

Tabliers à bavette rayés Premium Chef Works

Parfaits pour les chefs, ces tabliers traditionnels possèdent des rayures tissées, fils teints en polyester-coton, garantissant que les couleurs ne décolorent pas. Tresses réglables pour obtenir un ajustement parfait. Le modèle de 94cm de large offre une protection supplémentaire contre les éclaboussures et les déversements.
Dimensions : 990 (L) x 940mm (l).



Noir et blanc



Code	Description
B249	Marine et blanc
B248	Noir et blanc

Tabliers à bavette blancs Whites

Tabliers traditionnels en polyester-coton blanc, deux modèles différents disponibles avec tresses. Oeillets en laiton très larges.



Oeillets en laiton très larges



Code	Description
A521	711(l) x 965(L)mm
A522	915(l)x 1066(L)mm (XL)

Tabliers bavette en polyester-coton Whites

Tabliers résistants en polyester-coton avec attaches cousues. Pour une utilisation en salle et en cuisine.
Dimensions (mm) : 965 (L) x 711 (l).



Code	Description
A532	Rayé rouge et blanc
A558	Rayé noir et blanc
A275	Carreaux noirs
A554	Carreaux bleus

Tabliers bavette déperlants Whites

En nylon déperlant. Dimensions : 1016 (L) x 711 (l)mm.



Code	Description
A580	Rayé bleu
A581	Rayé rouge
A896	Bleu

Tabliers jetables en polyéthylène

Tabliers jetables pratiques à usage unique pour une utilisation quotidienne. Idéal pour le nettoyage et les tâches de cuisine salissantes.
Dimensions (mm) : 1065(L) x 660(l).



Code	Description	Qté
A305	Bleu	100
A310	Blanc	100



ART DE LA TABLE

RESTAURANT, BAR
ET HOTEL

MOBILIER

USAGE UNIQUE
ET ENTRETIEN

VÊTEMENTS
ET CHAUSSURES

CUISINE

MOBILIER DE CUISINE,
CHARIOTS ET ÉCHELLES

MATÉRIEL ÉLECTRIQUE
ET DE CUISSON

FROID

VÊTEMENTS ET CHAUSSURES / TENUES CHEF ET CUISINE

Blouse alimentaire Whites

Blouse solide sans poche extérieure adaptée aux règles d'hygiène alimentaire.

NOUVEAU



- Polyester-coton pré-rétréci
- Fermeture à pressions cachées
- Poche poitrine intérieure
- Tailles M-XL

Code	Description
A360	Pour homme

Tablier à bavette imperméable Whites

Fabrication en nylon PVC avec œillets en laiton. Dimensions (en mm) : 1067 (L) x 914 (l). Fourni avec 3 attaches libres de 610mm.



Œillets en laiton

Code	Description
A590	Nylon PVC

Tablier QuickKlean Burnguard

Tablier léger en nylon avec protection VaporGuard™. Protège contre la vapeur, les liquides chauds et la graisse. Nettoyage à sec. 930(L)x 640(l)mm.



Code	Description
GD331	Bleu

Blouse blanche mixte Whites

Blouse de haute qualité, solide et confortable avec aération dans le dos.



- Polyester-coton pré-rétréci
- Fermeture à pressions cachées
- 2 poches avant appliquées et 1 poche poitrine
- Tailles S-XL

Tour de poitrine	
S	92-97cm
M	102-107cm
L	112-117cm
XL	132-137cm

Code	Description
A351	Blanche

Tabliers bavette en polyester-coton Whites

Tabliers résistants en polyester-coton avec attaches cousues. Pour une utilisation en salle et en cuisine. Dimensions (mm) : 965 (L) x 711 (l).

WHITES
Classic Chefs Clothing



Code	Description
1 A279	Noir
2 A540	Vert
3 A557	Bordeaux
4 A542	Bleu
5 A543	Bleu marine
6 B426	Gris anthracite
7 B427	Olive
8 B428	Chocolat
9 B429	Marron clair
10 BB466	Rouge

ART DE LA TABLE

RESTAURANT, BAR
ET HOTEL

MOBILIER

USAGE UNIQUE
ET ENTRETIENVÊTEMENTS
ET CHAUSSURES

CUISINE

MOBILIER DE CUISINE,
CHARIOTS ET ÉCHELLESMATÉRIEL ÉLECTRIQUE
ET DE CUISSON

FROID



Collection de tabliers contemporains Chef Works Urban

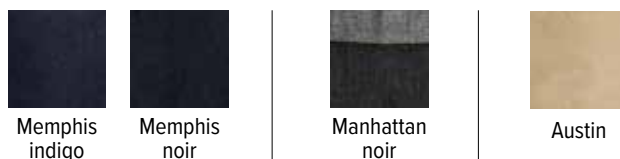
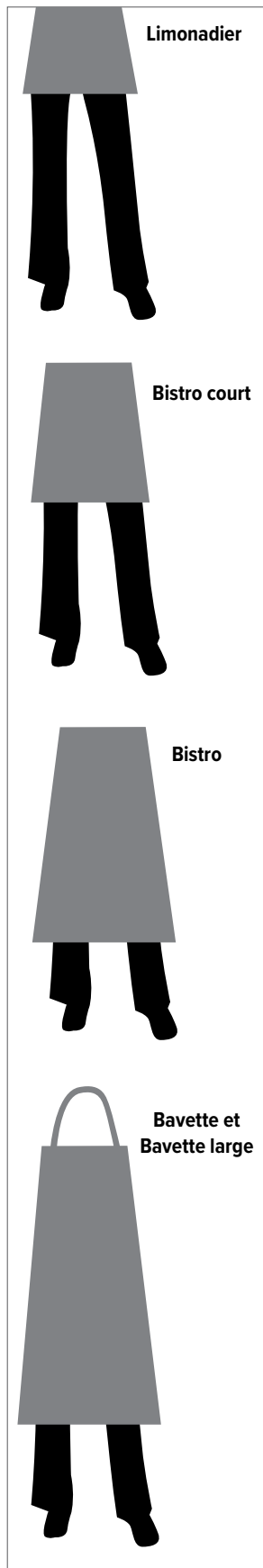

Description	Memphis indigo	Memphis noir	Manhattan noir	Austin
Tablier limonadier	-	B591	B339	-
Tablier serveur court	-	B587	-	BB019
Tablier serveur	-	B344	-	-
Tablier bavette	B721	-	-	BB007
Bavette large	B341	B340	-	-

UNIFORMES DE SERVICE / VÊTEMENTS ET CHAUSSURES

Un style rafraîchissant directement inspiré de la rue, à la fois pratique et mode. Choisissez parmi une gamme de modèles contemporains, dont les styles enduits et denim, pour donner à votre personnel un look original. Fabriqués à partir d'un mélange de coton et de denim ou polyester, pour une durabilité optimale qui ne compromet pas le confort. Conservez tous vos essentiels à portée de mains grâce aux grandes poches.

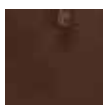

Dorset rouille



Dorset taupe

Bavette

Code	Description
BB202	Dorset rouille
BB003	Dorset taupe



ART DE LA TABLE

RESTAURANT, BAR
ET HOTEL

MOBILIER



USAGE UNIQUE
ET ENTRETIEN

VÊTEMENTS
ET CHAUSSURES

CUISINE



MOBILIER DE CUISINE,
CHARIOTS ET ÉCHELLES

MATÉRIEL ÉLECTRIQUE
ET DE CUISSON

FROID

VÊTEMENTS ET CHAUSSURES / UNIFORMES DE SERVICE

Tablier bavette tour de cou réglable Chef Works



Tablier en polyester-coton avec tour de cou réglable pour un confort idéal. Bavette et coutures renforcées pour une longue durée de vie. Le traitement de protection assure l'enlèvement facile des taches au lavage. Convient à une utilisation en salle ou en cuisine. Double poche sur le devant. Dimensions (mm) : 860(L) x 610(l). Dimensions de la poche (mm) : 340(L) x 240(P).



La tresse de longueur réglable permet d'ajuster le tablier à toutes les statures.

Code	Description
A924	Noir
A923	Blanc

Tablier bistro court Chef Works

Tablier en polyester-coton de haute qualité, durable et élégant pour une utilisation en salle. Lavable en blanchisserie industrielle.



NOUVELLES COULEURS



Tablier bavette tour de cou réglable Chef Works

Tablier mixte avec tour de cou réglable, à utiliser en cuisine comme en salle. Très pratique et doté d'un tissu anti-taches. Dimensions 865(L) x 610(l)mm.

- Polyester-coton
- Tour de cou réglable
- Poche plaquée avec couture centrale
- Coutures renforcées aux zones de tension



Code	Description
B192	Gris
B194	Aubergine
B190	Vert anis
B195	Orange
B196	Rouge



Dimensions tablier (mm) : 373 (L) x 750 (l).
Dimensions de la poche (mm) : 225 (L) x 200 (P) mm. Longueur des tresses : 880 mm.

Code	Description
A425	Noir
A427	Bordeaux
A906	Gris anthracite

Tablier finement rayé Chef Works

Élégant tablier finement rayé avec points de tension renforcés. Modèle bavette avec tour de cou réglable à boucle. Dimensions : 610 (l) x 850 (L) mm.

- Fils teints polyester-coton
- Coutures renforcées aux points de tension
- Poche plaquée avec couture centrale
- Tresses contrastées noires



Code	Description
B229	Bavette

Tabliers Bistro Whites

Tabliers en polyester-coton de haute qualité durables et élégants pour une utilisation en salle. Lavables en blanchisserie industrielle. Taille standard/long (mm): 1000 (l) x 700/1000 (L). Les tabliers standards possèdent une poche. Dimensions poche (mm) : 225(L) x 200(P).



Code	Description
B133	Standard noir
B132	Standard blanc
B158	Standard gris
B434	Standard olive

Tablier bavette Whites

Tablier bavette extra large pour une protection complète. Polyester-coton résistant avec tresses cousues. Convient pour la cuisine et la salle. Dimensions : 1040(L) x 900(l) mm.

- Coupe très large pour une protection complète
- Polyester-coton
- Résistant, tresses extra-longues
- Compatible blanchisserie industrielle



Code	Description
B887	Noir extra large

Tablier bavette Southside

Tablier bavette mixte contemporain, parfait pour la cuisine et la salle. Le tissu respirant et léger est parfaitement adapté pour une utilisation dans des environnements chauds et au rythme soutenu. Dimensions : 910(L) x 780(l)mm.



NOUVEAU



Code	Description
BB684	Tablier bavette Kaki
BB685	Tablier bavette Gris
BB686	Tablier bavette Marine
BB687	Tablier bavette Gris délavé

ART DE LA TABLE

RESTAURANT, BAR ET HOTEL

MOBILIER

USAGE UNIQUE ET ENTRETIEN

VÊTEMENTS ET CHAUSSURES

CUISINE

MOBILIER DE CUISINE, CHARIOTS ET ÉCHELLES

MATÉRIEL ÉLECTRIQUE ET DE CUISSON

FROID

VÊTEMENTS ET CHAUSSURES / UNIFORMES DE SERVICE

Tabliers de service col en V Whites

Tabliers en polyester-coton avec col en V attrayants et poche frontale pratique. Parfaits pour les bars, brasseries et restaurants. Dimension de la poche: 35x20cm. Longueur des tresses : 98cm.

- Polyester-coton
- Poche frontale facile d'accès
- Tresses résistantes très longues
- Adaptés au lavage en blanchisserie industrielle



Code	Description
B128	Noir
BB138	Blanc
B422	Gris
BB136	Bleu



Tablier bavette Chef Works Urban

Tablier bavette 100% coton avec boucle tour de cou réglable. Dimensions : 760(l) x 865(L)mm.

- 2 poches poitrine, double poche avant
- Surpiqûres contrastées et tresses ruban attrayantes
- Lavable en machine

NOUVEAU



Code	Description
B720	Memphis noir

Tablier smoking mixte Chef Works

Tablier en polyester-coton avec col en V. Élégant et pratique avec tour de cou réglable et double poche centrale. Parfait pour le service dans tous types d'établissements. S'adapte à toutes les tailles. Dimensions de la poche (mm) : 350(L) x 200(P). Longueur des tresses : 980 mm.

- Tour de cou réglable
- Poche avant facile d'accès
- Tresses solides extra longues
- Lavable en blanchisserie industrielle

Poches avant faciles d'accès



Tablier chasuble Whites

Tablier élégant et pratique en polyester-coton (65% polyester/35% coton) avec poche pour protéger les vêtements des liquides renversés et des tâches de tous les jours dans les cantines et les cuisines. Attache réglable à pression sur le côté pour un ajustement parfait. Disponible en deux tailles.

Avec poche



Code	Description
A709	Noir

Code	Description
B043	Bleu roi
B044	Bleu marine

Tablier Bistro court Whites

Tablier en polyester-coton de haute qualité, durable et élégant pour une utilisation en salle. Lavable en blanchisserie industrielle.



Dimensions court (mm) : 373 (L) x 750 (l). Dimensions de la poche (mm) : 225 (L) x 200 (P) mm. Longueur des tresses : 880 mm.

Code	Description
B131	Court noir
BB177	Court bordeaux
BB179	Court bleu marine
B157	Court gris
B431	Court olive
B432	Court marron clair



Tabliers serveur denim Southside

Associant confort et style, ces tabliers résistants possèdent une grande poche frontale pratique pour contenir ustensiles et accessoires essentiels. Les coutures et tresses contrastées forment un ensemble attrayant.



1



3



2

Tablier Chef Works

Tablier en polycoton léger (175 g/m²) avec une poche kangourou en trois parties et des tresses cousues à la taille. Le modèle unisexe est parfait pour la cuisine et la salle. Dimensions : 305(L) x 585(l)mm.

NOUVEAU



Code	Description
B824	Standard noir

Code	Description
1 B995	Serveur court Denim noir
2 BB465	Denim bleu 700 x 430mm
BB464	Denim bleu 1000 x 900mm
B981	Bavette Denim noir
3 B980	Bavette Denim bleu

VÊTEMENTS ET CHAUSSURES / UNIFORMES DE SERVICE

Chemisier stretch Chef Works

Chemisier cintré élégant, mélange de polyester, coton et élastane pour plus de confort et un ajustement parfait. Idéal pour le service en salle et l'accueil.

- 64% polyester, 34% coton, 2% élastane
- Boutonnage sur le devant
- Manches 3/4
- Tailles XS-XL



Tour de poitrine	
XS	76 - 81cm
S	86 - 91cm
M	97 - 102cm
L	107 - 112cm
XL	117 - 122cm

Code	Description
B314	Noir

Tee-shirt dame col en V manches 3/4 Chef Works

Ce tee-shirt de service, mélange de polyester-coton et lycra® est confortable et de coupe avantageuse et ample, avec col en V ouvert. Parfait pour le bar ou le service en salle. Lavable en blanchisserie industrielle. Tailles XS-XL.



Tour de poitrine	
XS	98cm
S	104cm
M	110cm
L	117cm
XL	123cm

Code	Description
B038	Noir

Tablier de serveuse Whites

Tablier en polycoton facile d'entretien avec volant en broderie anglaise sur la poche. Taille unique.



Code	Description
B740	Blanc

Tee-shirts

100 % coton en maille piquée anti-déformation, col en tricot côtelé et plaque de recouvrement d'une épaule à l'autre confortables. Lavables en blanchisserie industrielle. Tailles M-XL. En noir et en blanc.



Tour de poitrine	
M	127-132cm
L	137-142cm
XL	147-152cm

Code	Description
A103	Blanc
A295	Noir

Polo

Polyester-coton en maille piquée. Très résistant avec col effilé, coutures renforcées aux épaules, bords de manches en tissage côté et boutons assortis. Lavable en blanchisserie industrielle. Tailles S-XL.



Tour de poitrine	
S	111-121cm
M	127-132cm
L	137-142cm
XL	147-152cm

Code	Description
A735	Noir
A736	Bleu marine
A734	Blanc

Tablier limonadier Whites



Tablier en polyester-coton vous permettant d'avoir l'essentiel à proximité tout en gardant les mains libres. Dimensions (mm): 450(l) x 305(L).

Code	Description
A551	Noir

Tablier limonadier à fermeture éclair Whites



Tablier en polyester-coton avec pochettes à fermeture éclair pour conserver la monnaie et les billets en toute sécurité. Dimensions (mm) : 305(L) x 450(l). Dimensions de la poche (mm) : 310(l) x 145(P). Attaches : 1,47 m.

Code	Description
A587	Noir

Gants de service

100 % coton. Disponibles pour dames et pour hommes. Tailles M et L.



Code	Description
A545	Dame
A546	Homme

Cravate à clip

Polyester-coton. Prête à porter, le noeud est permanent. Aspect identique aux cravates traditionnelles.



Code	Description
A724	Cravate à clip noire

Cravate noire Chef Works

Simple cravate noire en polyester-coton. Idéale pour les occasions formelles.



Code	Description
A585	Cravate noire

ART DE LA TABLE

RESTAURANT, BAR ET HOTEL

MOBILIER

USAGE UNIQUE ET ENTRETIEN

VÊTEMENTS ET CHAUSSURES

CUISINE

MOBILIER DE CUISINE, CHARIOTS ET ÉCHELLES

MATÉRIEL ÉLECTRIQUE ET DE CUISSON

FROID

VÊTEMENTS ET CHAUSSURES / UNIFORMES DE SERVICE

Chemise classique mixte Chef Works

Chemise en polycoton avec boutons nacrés, poignets réglables et poche poitrine gauche.

- Polyester-coton
- Boutons nacrés
- Poche de poitrine gauche
- Manchettes réglables
- Tailles XS-XXL



H	Taille	Tour poitrine	F
42/44	XS	82-87cm	36/38
46/48	S	92-97cm	40/42
50/52	M	102-107cm	44/46
54/56	L	112-117cm	48/50
58/60	XL	122-127cm	52/54
62/64	XXL	132-137cm	56/58

Code	Description
A730	Blanche

Pantalon de service homme Club Class

Pantalon élégant.

- Passants de ceinture
- Anneau pour clés
- Tailles 38-60



Code	Description
BB170	Pantalon de service homme

Gilet femme

Gilet traditionnel et formel pour femme disponible dans une gamme de tailles.

- Dos avec martingale réglable
- Fermeture par 5 boutons
- Résistants et élégants
- Tailles XS à XXL

Code	Description
BB173	Gilet femme



Pantalon de service femme Club Class

Pantalon classique et élégant.

- Coupe slim
- Anneau pour clés
- Taille ajustée

Code	Description
BB172	Pantalon de service femme standard

Jupes de service Events

Jupe classique et élégante, disponible en plusieurs tailles.

- Fente arrière
- Ceinture élastiquée
- Fermeture arrière invisible
- Longueur 58cm - Tailles 32-52



Code	Description
BB174	Jupe noire

Broderie personnalisée

Donnez à vos clients et fournisseurs l'image d'un vrai professionnel grâce à notre service de broderie personnalisée. Rehaussez tous vos vêtements de travail en y faisant broder votre nom, votre fonction ou le nom de votre établissement.

Code	Description
A999	Broderie standard (30 lettres maximum)

Etape 1 - Choisissez votre vêtement

Choisissez le vêtement que vous souhaitez faire broder parmi notre large gamme. Les broderies peuvent être effectuées sur les articles suivants :

- Tabliers bavette
- T-shirts
- Tabliers serveur
- Polos
- Vestes de cuisine
- Casquettes de baseball

Etape 2 - Choisissez la police de caractère

Choisissez la police parmi les styles ci-dessous.

Clarendon
Brush script
Helvetica

Etape 3 - Choisissez la couleur

Sélectionnez la couleur, voir ci-dessous :

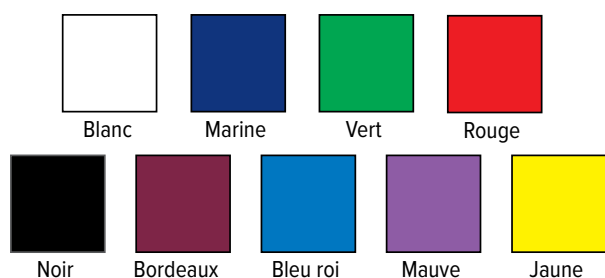

Etape 4 - Choisissez la forme

Arched
Horizontal
Reverse Arch

Etape 5 - Choisissez votre emplacement

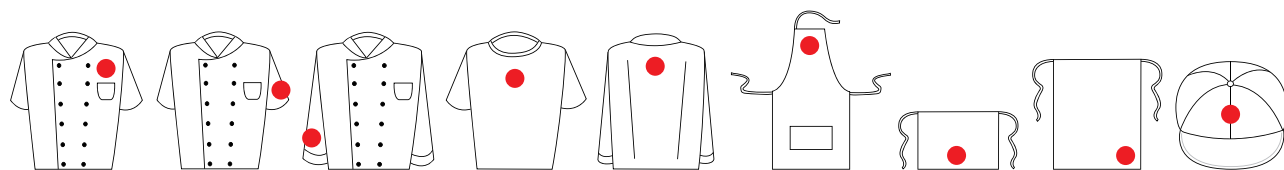

Poitrine gauche
au-dessus de
la poche

Manche
gauche haut
du bras

Revers manche
droite

Devant
au centre

Au dos
au centre

Devant au
centre du
tablier bavette

Devant au
centre du
tablier bistro

Devant à
gauche du
tablier bistro

Devant au
centre de la
casquette

Logos / Echantillons de logo

Envoyez-nous une copie de votre logo à la taille à laquelle vous souhaitez qu'il apparaisse sur le vêtement et nous vous fournirons un devis; les frais de création ne vous seront facturés qu'une seule fois. Une fois enregistré, le logo peut être réutilisé autant de fois que vous le désirez pour d'autres commandes. Un nom en dessous du logo est inclus dans le prix.



Remarque: Sauf indication contraire, l'emplacement exact de la broderie est laissé à la discrétion de nos spécialistes de la broderie. Tout article brodé ne peut être remboursé ou échangé. Vérifiez donc la taille et le détail de la broderie avant de passer commande. Pour éviter les longs délais, passez commande séparément pour les articles à broder.



VÊTEMENTS ET CHAUSSURES / CHAUSSURES

Baskets de sécurité Slipbuster Footwear

Chaussures confortables, modernes et pratiques, idéales pour une utilisation toute la journée au travail, comme en dehors.

- Dessus microfibre durable
- Semelles antistatiques et résistantes aux huiles
- Bout renforcé 200 J
- EN 20345:2011 S1 SRA
- Pointures 36-47



Code	Description
A708	Baskets

Chaussures basiques antidérapantes Slipbuster Footwear

Protégez-vous contre les accidents avec des chaussures conçues pour résister aux sols glissants. Une doublure évacuant l'humidité et une semelle intérieure perforée à coussin d'air offrent un confort tout au long de la journée de travail.

- Semelle antidérapante SRC
- Légères, respirantes et flexibles
- Doublure antibactérienne
- Chevillère et languette rembourrées
- Pointures 36-47



Code	Description
BB498	Noires Sans embout

Baskets de sécurité en tissu Slipbuster Footwear

Des baskets ultra-légères et antidérapantes avec système de circulation d'air performant pour conserver une sensation de fraîcheur toute la journée. Les semelles extérieures résistantes vous apportent à la fois confort et sécurité.

- Embout de sécurité en acier 200J
- Dessus en tissu nylon et polyuréthane thermoplastique
- Semelles intérieures perforées pour plus de circulation d'air et de confort
- Semelles antidérapantes en EVA / caoutchouc
- EN ISO 20345:2011 SB FO SRC
- Pointures 37-46



Code	Description
BB421	Noires

Chaussures de sécurité basiques Slipbuster Footwear

Assurez-vous que vos pieds soient protégés en toute sécurité, avec des chaussures conçues pour le travail. Chaussures parfaites alliant légèreté et sécurité pour un travail rapide pendant le service. A lacets avec rabat en microfibre. Coussin de circulation d'air perforé à l'intérieur.

- Semelle antidérapante SRC et embout de protection
- Légères, respirantes et flexibles
- Doublure antibactérienne
- 100% vegan
- Col et languette rembourrés
- Pointures 36-47



Code	Description
BB497	Noires Bout coqué

Baskets de sécurité nubuck Slipbuster Footwear

Actuelles et pratiques, ces chaussures antidérapantes apportent une sensation de confort toute la journée. Baskets de sécurité nubuck avec semelles antidérapantes, embout en acier et semelles intérieures profilées avec système d'absorption au talon pour plus de confort.

- Embout de sécurité en acier 200J
- Semelles intérieures profilées et système d'absorption au talon pour plus de confort
- Semelles extérieures résistantes à l'huile
- EN ISO 20345:2011 S1 SRC
- Pointures 37-46



Chaussures de sécurité montantes nubuck Slipbuster Footwear

Le design bicolore de la semelle apporte à ces chaussures de sécurité un style moderne. Les semelles antidérapantes sont résistantes aux huiles et les semelles intérieures perforées permettent une meilleure circulation d'air et un grand confort. Chaussures alliant confort et style au quotidien. Nous vous conseillons de choisir une peinture en-dessous de la vôtre.

- Maintien de la cheville
- Embout de sécurité en acier 200J
- Dessus en cuir nubuck durable
- Semelles en caoutchouc antidérapantes résistantes aux huiles
- EN ISO 20345:2011 SB FO SRC
- Pointures 37-46



Code	Description
BB420	Noires

Mocassins de sécurité Lites Safety Footwear

Chaussures pratiques sans lacet pour une utilisation en salle ou en cuisine. Lavables en machine à 40°C.

- Semelles en polyuréthane antidérapantes et antistatiques
- Doublure en coton
- Bout renforcé 200J
- EN 20345:2011 S1 SRC



Code	Description
A845	Noirs
A801	Blancs

Code	Description
BB422	Noires

Sabots de sécurité Lites Safety Footwear

Sabots de sécurité antidérapants avec bride arrière amovible pour un meilleur maintien et un ajustement parfait. Doublure en fibre de coton.

- Semelles en polyuréthane antidérapantes et antistatiques
- Doublure en coton
- Bout renforcé 200J
- EN 20345: 2011 SB EA SRC
- Pointures 36-47



Code	Description
A813	Noirs

ART DE LA TABLE

RESTAURANT, BAR
ET HOTEL

MOBILIER

USAGE UNIQUE
ET ENTRETIEN

VÊTEMENTS
ET CHAUSSURES

CUISINE

MOBILIER DE CUISINE,
CHARIOTS ET ÉCHELLES

MATÉRIEL ÉLECTRIQUE
ET DE CUISSON

FROID

VÊTEMENTS ET CHAUSSURES / CHAUSSURES

Semelles de confort Slipbuster Footwear

Semelles intérieures antistatiques conçues pour soulager vos pieds pendant les services les plus chargés. En polyuréthane souple moulé par injection pour un excellent amorti et une excellente absorption des chocs.



- Rembourrage en polyuréthane
- Pointures 36-50
- Dessus en textile noir élégant
- Pas besoin de couper à la taille
- Lavage à la main uniquement

Code	Description
BB128	Semelles

Sabots de cuisine Slipbuster Footwear

Des sabots confortables et antidérapants qui soutiennent vos pieds lorsque vous travaillez dans la cuisine. Sangle au talon pour un maintien sûr.



- Fabriqués en EVA léger et caoutchouc
- Semelles antidérapantes SRC
- Conforme à la norme EN ISO 20347:2012 OB SRC
- Pointures doubles 36/37 - 44/45



Code	Description
B979	Noirs

Baskets en cuir Condor Shoes For Crews

Chaussez-vous confortablement pour vos longues heures de travail dans ces baskets professionnelles ventilées en cuir véritable. Ces baskets sont dotées des fameuses semelles antidérapantes SFC Mighty Grip.

- Dessus en cuir imperméable
- Semelle intérieure rembourrée amovible
- Cheville rembourrée pour le confort et le maintien
- EN ISO 20347:2012
- Pointures hommes 41-47
- Pointures femmes 36-41



Code	Description
BB166	Modèle homme
BB165	Modèle femme

Baskets Revolution Shoes For Crews

Faites du confort une priorité, avec les baskets Shoes for Crew modèle Revolution. Ces baskets sont conçues dans un souci de confort, avec un talon à coussin d'air qui aide à réduire l'impact de la marche pendant de longues périodes.

- Semelles intérieures matelassées amovibles
- Semelles antidérapantes
- Conception sans coutures
- Tige en maille légère



Code	Description
BB591	Noirs

Chaussures vegan homme Mozo Maven Shoes For Crews

Conçues pour apporter style, soutien et confort, notamment grâce à la semelle intérieure en gel, ces chaussures sont parfaites pour les professionnels de la cuisine. Certifiées CE et OB. Conception naturelle.

- 100% vegan
- Traité avec une protection Scotchgard 3M
- Semelle intérieure en gel PU amovible
- Tige en toile cirée imperméable
- EN ISO 20347:2012 (OB E SRC)
- Pointures 42-46



Code	Description
BB571	Noires

Baskets Old School Shoes For Crews

Adoptez ces baskets en cuir de style emblématique conçues pour être portées pendant de longues heures, et vous permettre de travailler dans un confort absolu.

- Dessus en cuir enduit durable
- Semelle intérieure matelassée pour un amorti renforcé
- Semelle intérieure amovible
- BS EN ISO 13287:2012
- Pointures hommes 41-46



Code	Description
BB161	Modèle homme

Chaussures vegan femme Mozo Maven Shoes For Crews

Avec un style décontracté adapté au travail et aux loisirs, ces chaussures sont parfaites pour les professionnels de la cuisine. Plus de soutien et de confort. Certifiées CE et OB. Conception naturelle.

- 100% vegan
- Traité avec une protection Scotchgard 3M
- Semelle intérieure en gel PU amovible
- Tige en toile cirée imperméable
- EN ISO 20347:2012 (OB E SRC)
- Pointures 36-41



Code	Description
BB570	Noires

Sabots Profi-Birki Birkenstock

Birkenstock a développé le Profi Birki pour offrir une adhérence parfaite et un appui sûr dans presque tous les environnements de travail. Avec son talon surélevé et son avant allongé, il enveloppe tout le pied et favorise un mouvement de déroulement naturel à chaque pas que vous faites.

- Semelle : PU (polyuréthane), antidérapante, résistante aux huiles et aux graisses
- Doublure de la semelle intérieure en tissu
- Chaussures de travail conformes à la norme EN ISO 20347:2012 OB E (catégorie SRB)
- Tige résistante à l'eau
- Semelle intérieure amovible en PU de forme anatomique, lavable jusqu'à 60°C



Code	Description
BB683	Noirs

ART DE LA TABLE

RESTAURANT, BAR
ET HOTEL

MOBILIER

USAGE UNIQUE
ET ENTRETIENVÊTEMENTS
ET CHAUSSURES

CUISINE

MOBILIER DE CUISINE,
CHARIOTS ET ÉCHELLESMATÉRIEL ÉLECTRIQUE
ET DE CUISSON

FROID

VÊTEMENTS ET CHAUSSURES / CHAUSSURES

Sabots Super Birki Birkenstock

Sabots composites en alpro mousse confortables et durables, pour une utilisation quotidienne dans ou en dehors de la cuisine. Lavables en machine : corps 65°C max et semelles 30°C max.

- Semelles résistant aux acides, aux huiles, aux essences, antidérapantes et non abrasives
- EN ISO 20347:2012 OB E SRC
- Pointures 36-46
- Lavables en machine



Sabots professionnels Boston Birkenstock

Chaussures confortables de haute qualité, de conception unique. Chaque contour de la semelle en liège naturel est placé de manière précise pour reproduire la forme du pied. Soutient le pied tout en lui permettant de bouger librement. Le dessus en cuir durable est lisse, épais, mais très souple et les semelles sont légères, durables et perméables à l'air pour garantir leur flexibilité.

- Cuir
- Semelles super adhérentes antidérapantes
- Assise plantaire en liège de conception anatomique
- Sangle réglable avec boucle
- Tailles 36-46



Code	Description
A899	Noirs

Sabots en microfibre Abeba

Sabots pratiques, fonctionnels et lavables avec semelles absorbant l'humidité pour un confort tout au long de la journée en cuisine.

- Dessus en microfibre respirant, lavable et léger
- Semelle intérieure microfibre
- Bride arrière réglable et pivotante
- SRC antidérapant selon EN ISO 20347:2012
- Tailles 36-47



Code	Description
BB129	Noirs

Sabots microfibrés Abeba

Sabots microfibrés avec semelles ergonomiques souples pour un confort tout au long de la journée. Lavables en machine.

- Dessus microfibrés sans couture
- Semelle respirante absorbant les chocs et l'humidité
- Bride arrière réglable et souple
- Pointures 36-47
- CE, EN 347-1
- Pointures 36-47



Code	Description
A898	Sabots noirs

Code	Description
B207	Noirs

Crocs Bistro

Spécialement conçus pour le secteur de l'industrie alimentaire. Testés conformément à la norme EN ISO 20347, OB, SRC pour la résistance au glissement. Dessus plein, épais et remontant pour protéger le pied de toute projection en cuisine, mais suffisamment large pour le confort. Faciles à nettoyer.

- Orifices d'aération latéraux protégeant contre les déversements
- Semelles anti traces
- Résistant aux odeurs
- S'adaptent à la forme du pied



Code	Description
A946	Noirs

Chaussures de sécurité à lacets légères

Chaussures à lacets standards, idéales pour une utilisation en cuisine et pour le personnel en salle.

- Semelles antidérapantes et antistatiques
- Doublure en fibre de coton
- Bout renforcé 200J
- EN ISO 20345: 2004 S1 SRC
- Pointures 36-47



Code	Description
A844	Noires à lacets

Crocs professionnels aérés

Chaussures ergonomiques avec orifices d'aération latéraux permettant une aération des pieds tout en les protégeant des projections de liquide. Possèdent une zone métatarsienne plus épaisse pour protéger le dessus du pied, talon fermé pour répondre aux normes en milieu professionnel.

- Orifices d'aération latéraux protégeant contre les déversements
- Semelles anti traces
- Résistant aux odeurs
- S'adaptent à la forme du pied
- Pointures 36-47



Code	Description
A478	Crocs aérés

Chaussures Energise Wearertech

Un maximum de confort et de soutien pour vos pieds, pour soulager la pression et la fatigue de votre corps après un long service. Conçues à partir d'un matériau E-Tech super léger, imperméable et résistant aux odeurs qui épouse la forme de vos pieds. Dotées de semelles antidérapantes de renommée mondiale, ces chaussures offrent confort et sécurité.

- Super légères et imperméables
- Semelles antidérapantes et résistantes à la perforation
- Matériau absorbant les chocs
- Aérations
- Excellent soutien
- EN 20347
- Pointures 36-47



Code	Description
BB190	Noires

ART DE LA TABLE

RESTAURANT, BAR
ET HOTEL

MOBILIER

USAGE UNIQUE
ET ENTRETIENVÊTEMENTS
ET CHAUSSURES

CUISINE

MOBILIER DE CUISINE,
CHARIOTS ET ÉCHELLESMATÉRIEL ÉLECTRIQUE
ET DE CUISSON

FROID

CUISINE / COUTEAUX

Manches nylon noir

HYGIPLAS
Food Safety Solutions

Une gamme complète de couteaux de grande qualité pour toutes les utilisations. Ensembles souvent conseillés aux étudiants pour débiter. Ils passent au lave-vaisselle et sont faciles à affûter. Excellent rapport qualité/prix.

Couteau de cuisinier



Code	Description
C554	16cm
C265	21,5cm
C264	25,5cm

Couteau à filet



Code	Description
C266	15cm

Couteau à désosser



Code	Description
C267	13cm

Couteau à trancher denté



Code	Description
C579	25cm
C580	30cm

Couteau à pain



Code	Description
D734	20cm

Couteau à pâtisserie



Code	Description
CF895	25cm

Fourchette



Code	Description
C423	15cm

Couteau tout usage



Code	Description
C420	13cm

Couteau d'office



Code	Description
C268	7cm

Couteau bec d'oiseau



Code	Description
CF899	6,5cm

Couteau à tomate denté



Code	Description
CF897	10cm

Manches code couleur

HYGIPLAS
Food Safety Solutions

Améliorez l'hygiène en cuisine et évitez la contamination des aliments grâce à cette gamme de couteaux code couleur. Lames en inox de qualité, manches couleur en nylon. Passent au lave-vaisselle.

VIANDE CRUE

SALADE ET FRUITS

POISSON CRU

VIANDE CUITE

PRODUITS LAITIERS

LÉGUMES

ALLERGÈNES

Couteau de cuisinier 25 cm



Code	Description
C886	Rouge
C850	Bleu
C816	Jaune
C868	Vert
C879	Blanc

Couteau de cuisinier 22 cm



Code	Description
C895	Rouge
C851	Bleu
C803	Jaune
C861	Vert
C842	Marron
FP730	Violet

Couteau de cuisinier 16 cm



Code	Description
C815	Jaune
C864	Vert

Couteau à désosser 15cm (lame rigide)



Code	Description
C890	Rouge

Couteau à légumes 10 cm



Code	Description
C860	Vert

Couteau à génoise 25 cm (denté)



Code	Description
C810	Jaune
C883	Blanc

Couteau à tomate denté 10 cm



Code	Description
CF898	Vert

Couteau à pain denté 20cm



Code	Description
FP731	Violet

Couteau à pain 20 cm (denté)



Code	Description
C882	Blanc 20cm

Couteau d'office 7,5 cm



Code	Description
C542	Rouge
C544	Bleu
C545	Vert
C546	Blanc

Couteau d'office 9 cm



Code	Description
C866	Vert
C840	Marron
FP732	Violet

Couteau filet de sole 15 cm



Code	Description
C889	Rouge
C853	Bleu

Couteau à légumes 10 cm (denté)



Code	Description
C862	Vert

Couteau spatule 10cm



Code	Description
C538	Blanc
FP734	Violet

Spatule 20 cm



Code	Description
C870	Blanc

Couteau à pâtisserie denté 25 cm



Code	Description
FP733	Violet



ART DE LA TABLE

RESTAURANT, BAR ET HOTEL

MOBILIER

USAGE UNIQUE ET ENTRETIEN

VÊTEMENTS ET CHAUSSURES

CUISINE

MOBILIER DE CUISINE, CHARIOTS ET ÉCHELLES

MATÉRIEL ÉLECTRIQUE ET DE CUISSON

FROID

Couteaux Vogue

Couteaux Soft Grip

Couteaux forgés avec la lame effilée en acier inoxydable à haute teneur en carbone pour une durabilité et une exécution de coupe supérieures. La semelle large et durable contribue à ce que les couteaux soient parfaitement équilibrés. Manche ergonomique.

Couteau chef



Code	Description
GD750	20cm
GD752	25cm

Couteau Santoku



Code	Description
GD759	18cm

Couteau à pain



Code	Description
GD753	20cm

Couteau à découper



Code	Description
GD758	20cm

Couteau à désosser



Code	Description
GD754	15cm

Couteau tout usage



Code	Description
GD755	14cm

Couteau d'office



Code	Description
GD756	9cm

Couteaux Soft Grip Pro

Couteaux professionnels en acier inoxydable de qualité allemande possédant des lames extrêmement tranchantes et résistant aux taches. Manches souples et ergonomiques pour une utilisation intense en cuisine. Lavables au lave-vaisselle.

Couteau chef



Code	Description
GH526	23cm
GH527	26cm

Couteau filet de sole flexible



Code	Description
GH525	20cm

Couteau à désosser



Code	Description
GH524	15cm

Couteau tout usage



Code	Description
GH522	12,5cm

Couteau à découper denté



Code	Description
GH530	28cm

Couteau à pain



Code	Description
GH528	20cm

Couteau d'office



Code	Description
GH520	9cm

CUISINE / COUTEAUX

Victorinox

Couteaux suisses professionnels de première qualité, résultat de plus de 130 ans d'expérience. Lames en acier inoxydable affûtées de haute qualité pour trancher, couper, éplucher et hacher sans effort. Lavables au lave-vaisselle.

Couteau à trancher denté

NOUVEAU



Code	Description
C680	25,5cm

Couteau à génoise denté

NOUVEAU



Code	Description
C683	30,5cm

Couteau à viande

NOUVEAU



Code	Description
C675	25,5cm

Couteau à pain

NOUVEAU



Code	Description
CX745	Noir 21cm

Couteau à pâtisserie (denté)

NOUVEAU



Code	Description
DB369	Blanc 26cm

Couteau à tomate denté noir

NOUVEAU



Code	Description
CX740	Noir 11cm

Couteau d'office droit 8 cm

NOUVEAU



Code	Description
CX747	8cm

Couteau de cuisinier



Code	Description
C661	12,5cm
C659	15cm
C654	19cm
C655	22cm
C656	25,5cm
C657	28cm
C658	30cm

Couteau de cuisinier à large lame



Code	Description
C662	20,5cm

Couteau Santoku alvéolé



Code	Description
D828	17cm

Couteau filet de sole (flexible)



Code	Description
C660	15cm

Couteau à désosser (rigide)



Code	Description
C670	13cm

Couteau à désosser (droit)



Code	Description
C673	12,5cm

Couteau à génoise (denté)



Code	Description
C685	25cm
C684	35cm

Couteau à trancher (ordinaire, lame étroite)



Code	Description
C689	25cm

Couteaux de boucher Victorinox Fibrox



VICTORINOX

Couteaux de boucher professionnels Victorinox spécialement conçus pour les besoins de l'industrie de la viande. Manche Fibrox avec garde allongée pour une sécurité optimale et éviter tout risque de dérapage.

Couteau à désosser flexible



Code	Description
GL275	15cm

Couteau de cuisinier denté



Code	Description
CC266	22cm

Fourchette diapason



Code	Description
D503	12,5cm

Couteau à saumon (alvéolé)



Code	Description
C664	30cm

Couteau à pâtisserie (denté)



Code	Description
C663	25cm

Couteau de cuisinier denté

NOUVEAU



Code	Description
CC265	19cm
CC267	25,5cm

Couperet



Code	Description
C669	18cm

Spatule



Code	Description
C691	20cm

Spatule coudée



Code	Description
DN912	15,5cm

Couteau à désosser



Code	Description
GL273	12cm
GL274	15cm

Manche en bois Victorinox

Couverts professionnels suisses de la plus haute qualité avec des lames en acier inoxydable acérées et des manches en bois rivetés (non lavables au lave-vaisselle).

Couteau de cuisinier

NOUVEAU



Code	Description
C604	19cm
C607	31cm

Couteau de cuisinier



Code	Description
C605	20cm
C606	25cm

Couteau filet de sole



Code	Description
C610	15cm

Couteau à trancher (denté)



Code	Description
C630	25cm

Couteau à pain (denté)



Code	Description
C648	21,6cm

Couteau à génoise (incurvé et denté)



Code	Description
C735	25cm

Eplucheur



Code	Description
C719	Eplucheur

Spatule coudée



Code	Description
CC269	25cm

Fusil rond



Code	Description
D131	25cm
D129	30cm

Fusil diamanté



Code	Description
GD047	25,4cm

Swibo

Ces couteaux professionnels de haute qualité sont fabriqués dans un inox degré 440a, indice Rockwell 56-58°. Les manches nylon permettent le passage au lave-vaisselle et les couteaux sont stérilisables jusqu'à 120°C.

Couteau de cuisinier à large lame



Code	Description
L116	21,6cm
L118	25cm

Couteau à désosser étroit/flexible



Code	Description
L158	16,5cm

Couteau à désosser large rigide



Code	Description
L102	15cm
L103	18cm

Couteau à désosser incurvé rigide



Code	Description
L142	16,5cm

Couteau à trancher denté



Code	Description
L110	25cm

Couteau de boucher



Code	Description
L200	30cm

Couteau filet de sole (flexible)



Code	Description
L114	20cm

Couteaux classiques Wüsthof

Solides couteaux allemands forgés d'une seule pièce dans un acier à haute teneur en carbone et subissant pas moins de 38 opérations pour devenir un outil de grande qualité qui a fait la réputation de Wüsthof Trident.

Couteau d'office

NOUVEAU



Code	Description
C990	9cm

Couteau à trancher denté

NOUVEAU



Code	Description
C958	23cm

Couteau de cuisinier



Code	Description
C905	15cm
C907	20cm
C909	23cm
C911	27cm

Couteau Santoku



Code	Description
DN913	17cm

Couteau filet de sole (flexible)



Code	Description
C915	15cm

Spatule coudée flexible



Code	Description
C931	12,7cm

Fusil pour coupe de précision



Code	Description
C974	30cm

Fusil à aiguiser



Code	Description
DN930	26cm

ART DE LA TABLE

RESTAURANT, BAR ET HOTEL

MOBILIER

USAGE UNIQUE ET ENTRETIEN

VÊTEMENTS ET CHAUSSURES

CUISINE

MOBILIER DE CUISINE, CHARIOTS ET ÉCHELLES

MATÉRIEL ÉLECTRIQUE ET DE CUISSON

FROID

CUISINE / COUTEAUX

Ensemble 5 couteaux Prep Like A Pro Vogue avec bloc couteaux et planche à découper

Les lames en acier inoxydable à haute teneur en carbone pour un tranchant et une préservation plus durables. Les manches à prise souple garantissent une utilisation confortable. Comprend un couteau chef Vogue Soft Grip 20,5 cm (GD750), couteau d'office 9 cm (GD756), couteau à pain 20,5 cm (GD753), couteau tout usage 14 cm (GD755), couteau à découper 20,5 cm (GD758), bloc couteaux en bambou et planche à découper Vogue (CP863)



Code	Description
SA610	5 pièces

NOUVEAU



Sabatieur Déglon

Fabriqués dans les usines qui ont établi la fameuse réputation de qualité Sabatieur Déglon, ces couteaux de classe professionnelle passent au lave-vaisselle grâce à leur manche en thermoplastique et leur lame en inox. Lame forgée.



Couteau chef



Code	Description
C003	15cm
C005	20cm
C007	25cm

Couteau à désosser (rigide)



Code	Description
C015	15cm

Fourchette diapason



Code	Description
C030	18cm

Couteau filet de sole



Code	Description
C010	15cm

Couteau filet de sole



Code	Description
CR049	17cm

Couteau d'office



Code	Description
GG071	8cm
GG072	10cm



Petits couteaux Victorinox

Couteau d'office 7cm



Code	Description
CP840	Vert

Couteau d'office (denté) 7cm



Code	Description
CP841	Vert

Couteau d'office 10cm



Code	Description
CP842	Vert

Couteau à tomate (denté) 11cm



Code	Description
CP843	Vert

Couteau à tomate denté rouge



NOUVEAU

Code	Description
CX751	Rouge 11cm

Couteau d'office denté noir



NOUVEAU

Code	Description
CX746	8cm

Couteau de bar 13cm



Code	Description
C653	Couteau de bar 130mm

Eplucheur



Code	Description
C755	Rouge

Couteaux Bistro Vogue

La gamme Bistro est fabriquée avec des manches ergonomiques en ABS pour vous donner un contrôle total lors de la coupe, du tranchage et du découpage en dés. Les lames grade 52° Rockwell sont faciles à affûter. Les manches ABS se nettoient également facilement.

- Manches ergonomiques arrondis
- Peut être affûté avec un fusil, une pierre à aiguiser ou un affûteur manuel

NOUVEAU



Code	Description
FS683	11,5cm Couteau denté
FS680	12,9cm Couteau tout usage
FS684	13cm Couteau Santoku
FS686	18cm Couteau Santoku
FS685	20cm Couteau Chef
FS681	20cm Couteau à pain
FS682	20cm Couteau à découper



Couteaux Red Spirit Dick



Couteaux en acier inoxydable inspirés de l'artisanat asiatique et fabriqués avec la précision germanique. Manches rouges de forme ronde, de style asiatique, simples à guider pour une coupe nette et précise.

Couteau Santoku alvéolé



Code	Description
GH292	18cm

Couteau filet de sole flexible



Code	Description
GH287	18cm

Couperet chinois



Code	Description
GH294	18cm

Dick Pro Dynamic HACCP



Couteaux premium disposant de lames de qualité et de manches résistants à code couleur pour préserver l'hygiène de votre cuisine et éviter la contamination croisée des aliments.

Couteau chef 26cm



Code	Description
DL345	Rouge
DL360	Jaune
DL366	Vert

Couteau chef 21cm



Code	Description
DL365	Vert
DL373	Blanc

Couteau d'office 8cm



Code	Description
DL363	Vert

Couteau bec d'oiseau 5cm



Code	Description
DL362	Vert

Couteau universel denté 11cm



Code	Description
GL296	Rouge

Couteau d'office denté 7,6cm



Code	Description
DL364	Vert

Dick 1905



La gamme 1905 possède des anneaux en acier symétriques entièrement reliés au manche moulé, faisant de ce couteau l'un des plus solides sur le marché. La lame est faite d'acier inoxydable de fabrication allemande de la meilleure qualité apportant un tranchant unique, rapide et précis.

Couteau de cuisinier



Code	Description
DL319	21cm
DL320	26cm

Couteau Santoku



Code	Description
DL318	18cm

ART DE LA TABLE

RESTAURANT, BAR ET HOTEL

MOBILIER

USAGE UNIQUE ET ENTRETIEN

VÊTEMENTS ET CHAUSSURES

CUISINE

MOBILIER DE CUISINE, CHARIOTS ET ÉCHELLES

MATÉRIEL ÉLECTRIQUE ET DE CUISSON

FROID

CUISINE / COUTEAUX

Ensemble cadeau 2 couteaux Premier Plus Dick

Inclue un couteau Chef de 20cm et un couteau d'office de 8cm.



- Aiguisé et poli à la main pour une qualité de lame supérieure
- Lavage à la main recommandé

NOUVEAU



Code	Description
GH330	2 pièces



Couteaux Dick Pro Dynamic



Forgés en acier allemand de qualité supérieure. Lames parfaitement équilibrées avec manches en plastique solides et hygiéniques. Couteaux conçus pour être utilisés dans toutes les zones de préparation.

Dick, probablement la meilleure qualité de couteaux disponible au monde. Fabriqués à Deizisau, en Allemagne par la même famille depuis 1778, ils ont la réputation internationale parmi les chefs de fabriquer des couteaux et matériel d'affûtage d'une qualité imbattable.

Couteau chef



Code	Description
GD773	21cm
GD774	26cm

Couteau tout usage denté



Code	Description
GD778	11cm

Couteau filet de sole flexible



Code	Description
GD777	18cm

Couteau à trancher



Code	Description
GD783	21cm

Couteau à pain



Code	Description
GD772	21cm

Spatule coudée



Code	Description
DL379	10cm

Couteau d'office



Code	Description
GD769	8cm
GD770	11cm

Spatule coudée



Code	Description
GD780	13cm

Couteau bec d'oiseau



Code	Description
GD768	5cm

Couteau tout usage denté



Code	Description
DL377	25cm

Couteaux Zwilling Professional S

Les couteaux indispensables du professionnel, adaptés à chaque utilisation. Entièrement forgés, monoblocs, en acier inoxydable trempé à froid spécialement formulé pour une durabilité et une résistance à la corrosion ultimes.

Couteau tout usage

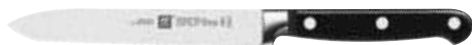

Code	Description
FA945	20cm

Couteau Santoku



Code	Description
FA959	18cm

Couteau à trancher

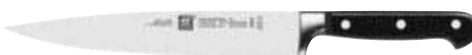

Code	Description
FA947	20cm

Couteau à pain

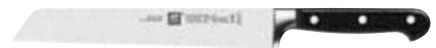

Code	Description
FA954	20cm

Couteau de cuisinier



Code	Description
FA950	15cm
FA951	20cm
FA953	25cm

Petits couteaux Victorinox



VICTORINOX

Couteau d'office 8cm



Code	Description
CP840	Vert

Couteau d'office lame dentée bout pointu 8cm



Code	Description
CP841	Vert

Couteau d'office 10cm



Code	Description
CP842	Vert

Couteau à tomate lame dentée 11cm



Code	Description
CP843	Vert

Couteau d'office pointu

Couteaux pratiques de haute qualité avec manches en nylon antidérapants et petites lames en acier inoxydable pour les tâches délicates en cuisine.



NOUVEAU

Code	Description
CX742	Noir 8cm
CX743	Noir 10cm
CX748	Rouge 8cm
CX749	Rouge denté 8cm
CX750	Rouge 10cm

Couteau bec d'oiseau



NOUVEAU

Code	Description
CX741	Noir 8cm
CX744	Rouge 8cm

Couteaux Tsuki Vogue

Magnifiquement conçus, ces couteaux classiques VG-10 se caractérisent par une base en acier inoxydable trempé indice Rockwell 60°, offrant une excellente qualité de coupe longue durée. Deux couches d'acier Damas recouvrent la base pour la protéger contre la corrosion et le manche ergonomique en micarta offre une excellente adhérence, ajoutant ainsi la touche finale à ces couteaux classiques.



Lame en acier inoxydable multi-couches

Code	Description
1 CF894	Couteau d'office 9cm
2 CF892	Couteau tout usage 12,5cm
3 CF845	Couteau Santoku 12,5cm
4 CF844	Couteau Santoku 18cm
5 CF840	Couperet 16cm
6 DA439	Couperet 19cm
7 CF841	Couteau de cuisinier 20cm
8 CF842	Couteau à pain 20cm
9 CF843	Couteau à découper 20cm

ART DE LA TABLE

RESTAURANT, BAR ET HOTEL

MOBILIER

USAGE UNIQUE ET ENTRETIEN

VÊTEMENTS ET CHAUSSURES

CUISINE

MOBILIER DE CUISINE, CHARIOTS ET ÉCHELLES

MATÉRIEL ÉLECTRIQUE ET DE CUISSON

FROID

突き Tsuki
BY **VOGUE**

Couteaux Series 8 Tsuki

Forgés à partir d'acier japonais de qualité supérieure, les couteaux Tsuki présentent des lames extrêmement tranchantes et un design tout simplement incroyable. Les lames sont instantanément reconnaissables et emblématiques. Les manches métalliques garantissent une prise en main confortable, idéale pour une utilisation prolongée dans une cuisine professionnelle, et apportent à chaque couteau un poids homogène afin qu'ils soient parfaitement équilibrés.



Code	Description	Code	Description
1 DA443	Couteau d'office 9cm	6 DA449	Couperet 19cm
2 DA442	Couteau tout usage 12,5cm	7 DA440	Couteau chef 20cm
3 DA444	Couteau Santoku 14cm	8 DA446	Couteau à pain 20cm
4 DA441	Couteau Santoku 17,5cm	9 DA445	Couteau à découper 20cm
5 DA448	Couperet 16cm		

Kit de 5 couteaux Japonais avec étui Tsuki

Magnifiques couteaux Japonais classiques VG-10. Excellente qualité. Base en acier inoxydable trempé indice Rockwell 60°.



Couteau chef 20cm
Couteau Santoku 18cm
Couteau tout usage 13cm
Couteau office 9cm
Couperet 16,5cm



Code	Description
S617	Ensemble 5 couteaux

15 couteaux et mallette Hygiplas

Ensemble complet avec tout le nécessaire pour la cuisine. Améliorez l'hygiène en cuisine et évitez la contamination croisée des aliments grâce à cette gamme de couteaux code couleur. Lames en acier inoxydable de la plus haute qualité avec manches lavables au lave-vaisselle. Livré dans une mallette noire.



Couteaux chef rouge et vert 25cm
Couteau chef 22cm
Tranchelard denté 25cm
Couteau à pain 20cm
Couteau tout usage alvéolé 13cm
Couteau d'office 8cm
Couteau à désosser 15cm
Couteau filet de sole 15cm
Couteau à légumes denté 10cm
Couteau d'office 9cm
Spatule 20cm

Fourchette 15cm
Fusil diamanté 30cm
Econome



Code	Description
S454	Ensemble de 15 pièces

Ensemble 6 couteaux et mallette magnétique Dick

Ensemble complet de couteaux allemands de grande qualité dans une mallette magnétique. Comprend trancheur denté 25cm, fourchette, couteau de cuisine chef 22cm, couteau à désosser 13cm, couteau d'office 11cm et éplucheur 10cm.



Code	Description
GF529	Ensemble 6 pièces

Ensemble de base de 7 couteaux et étui Hygiplas

Couteaux de grande qualité pour toutes les utilisations fournis dans un étui noir. Passent au lave-vaisselle et faciles à aiguiser.



Couteau chef 25cm ou 20cm
Couteau filet de sole 15cm
Couteau à désosser 12,7cm
Spatule 20cm
Fusil 25cm
Couteau d'office 7,6cm Économe



Code	Description
F222	Ensemble 7 pièces (couteau chef 20cm)
F203	Ensemble 7 pièces (couteau chef 25cm)

Ensemble de 11 couteaux avec étui Dick

11 couteaux Premier Plus avec étui robuste verrouillable.



Couteau chef 22cm
Couteau à trancher 22cm
Couteau filet de sole 18cm
Couteau à trancher denté 22cm
Couteau à désosser 15cm
Fourchette 18cm
Spatule 13cm
Fusil 25cm
Couteau d'office 9cm
Couteau bec d'oiseau 8cm
Cuillère parisienne



Code	Description
DL384	Ensemble 11 couteaux

6 couteaux Hygiplas et étui Hygiplas

Lames en acier inoxydable de la plus haute qualité avec manches lavables au lave-vaisselle. Un ensemble de 6 couteaux pratique et abordable avec un étui noir.



Couteau chef 25cm
Couteau chef 22cm
Couteau filet de sole 15cm
Couteau à désosser 15cm
Couteau à trancher 25cm
Couteau d'office 9cm



Code	Description
S088	Ensemble de 6 pièces

ART DE LA TABLE

RESTAURANT, BAR ET HOTEL

MOBILIER

USAGE UNIQUE ET ENTRETIEN

VÊTEMENTS ET CHAUSSURES

CUISINE

MOBILIER DE CUISINE, CHARIOTS ET ÉCHELLES

MATÉRIEL ÉLECTRIQUE ET DE CUISSON

FROID

CUISINE / COUTEAUX

Ensemble de couteaux 6 pièces Soft Grip Vogue

Un ensemble comprenant quatre couteaux Soft Grip Vogue, une spatule et un fusil, présentés dans un étui à couteaux lavable.



Couteau chef 20cm
Couteau à désosser 15cm
Couteau tout usage 10cm
Couteau d'office 9cm
Spatule 20cm
Fusil 25cm



Code	Description
5725	6 pièces et étui

Ensemble 7 couteaux avec étui Deglon

Couteaux Déglon Sabatier de qualité professionnelle avec rivets et lames en acier inoxydable. Fournis dans un étui noir avec un couteau d'office 8cm Victorinox, une spatule 20,5cm Hygiplas, un fusil à aiguiser 25cm Vogue et un économiseur Vogue. Résistants au lave-vaisselle.



Couteau chef 20cm
Couteau filet de sole 15cm
Couteau à désosser 15cm
Spatule 20cm
Couteau d'office 7cm
Fusil 25cm
Econome 7cm



Code	Description
5461	Ensemble de 7 pièces

Ensemble 6 pièces Soft Grip Pro et étui Vogue

Un ensemble de couteaux professionnels avec lames en acier inoxydable tranchantes et résistantes aux taches. Manches souples



Couteau chef 23cm
Couteau filet de sole flexible 20cm
Couteau à désosser 15cm
Couteau à découper denté 28cm
Couteau tout usage 12,5cm
Couteau d'office 9cm



Code	Description
5852	6 pièces et étui

Ensemble 8 couteaux avec étui Deglon

Couteaux Déglon Sabatier de qualité professionnelle avec rivets et lames en acier inoxydable. Fournis dans un étui noir avec une spatule 20cm Hygiplas, un fusil à aiguiser 25cm Vogue et un économiseur Vogue. Résistants au lave-vaisselle.



Couteau chef 25cm
Couteau chef 15cm
Couteau chef 10cm
Couteau filet de sole 15cm
Couteau à désosser 15cm
Spatule 20cm
Fusil 25cm
Eplucheur



Code	Description
S004	Ensemble de 8 pièces

7 couteaux et étui Victorinox

Lames en acier inoxydable au tranchant de haute qualité avec manches antidérapantes en nylon Fibrox. Compatibles lave-vaisselle. Fournis dans un étui à couteaux Victorinox. NB : fusil de marque Vogue.



Couteau chef 21,5cm ou 25,5cm
Couteau filet de sole 15cm
Couteau à désosser 13cm
Couteau d'office 8cm
Spatule 20cm
Fusil 25cm
Eplucheur



Code	Description
F221	Ensemble de 7 pièces (couteau chef 21,5cm)
F202	Ensemble de 7 pièces (couteau chef 25,5cm)

Ensemble de 8 couteaux avec étui Dick

Etui double face avec deux compartiments pour 34 couteaux et autres accessoires. Compartiment pour les livres et les stylos.



Couteau chef 22cm
Couteau filet de sole flexible 18cm
Couteau à désosser 15cm
Fusil à aiguiser 25cm
Pince 25cm
Couteau d'office 10cm
Couteau bec d'oiseau
Double cuillère parisienne



Code	Description
DL386	8 couteaux

6 couteaux en bois de rose et étui Victorinox

Couteaux de haute qualité avec lames en acier inoxydable tranchantes et manches en bois de rose rivetés (sauf le couteau d'office 8cm qui possède un manche en nylon). Livrés avec un étui à couteaux Victorinox.



Couteau chef 25cm
Couteau filet de sole 15cm
Couteau à trancher denté 25,5cm
Couteau d'office 8cm
Spatule 25,5cm
Fusil 30cm

Code	Description
S189	Ensemble de 6 pièces

Set de 8 couteaux Pro Dynamic avec étui en nylon Dick

Set de 8 couteaux et ustensiles Pro Dynamic et un étui double face avec deux compartiments pour 34 couteaux et autres accessoires.



Couteau chef 21cm
Couteau filet de sole 21cm
Couteau à désosser 15cm
Couteau à trancher denté 25cm
Fusil à aiguiser 25cm
Pincettes 25cm
Couteau d'office 8cm
Couteau bec d'oiseau 5cm

Code	Description
DL385	8 couteaux

Ensemble 5 couteaux avec étui 1905 Dick

Ensemble de cinq couteaux fabriqués à partir de l'acier le plus fin. Des anneaux en acier intégrés dans le manche offrent une finition professionnelle. Présentés dans un étui noir.



Code	Description
S901	Ensemble 5 pièces

Étuis à couteaux Vogue

Étuis enroulables en nylon, faciles à nettoyer. Dos renforcé pour éviter toute perforation par les pointes de couteaux. Fournis vides.



Spécification
U628 Dimensions (mm) : Fermé 150(H) x 460(L) x 40(P). Ouvert 610(H) x 690(P).
Y731 Dimensions (mm) : Fermé 170(H) x 515(L) x 85(P). Ouvert 1010(H) x 710(L).

Code	Description
1 U628	13 compartiments
2 Y731	16 compartiments

Étui à couteaux 7 compartiments Vogue

Étui à couteaux résistant pour ranger et transporter vos couteaux en toute sécurité. Fourni vide.



Spécification
GD049 Dimensions fermé (mm) : 370(H) x 240(L) x 30(P).

Code	Description
GD049	7 compartiments

Ensemble de 5 couteaux Red Spirit et étui Dick

Ensemble de couteaux modernes en acier inoxydable alliage de haute qualité pour la précision, la qualité et la fiabilité. Présenté dans un étui textile durable pour protéger vos couteaux de qualité supérieure.



Couteau chef 21cm
Couteau à découper 21cm
Couteau à fileter flexible 18cm
Couteau d'office 9cm
Fusil à aiguiser 30cm

Code	Description
S902	5 couteaux et étui

Coffret cadeau 3 couteaux Tsuki

Magnifiquement conçus, ces couteaux classiques VG-10 se caractérisent par une base en acier inoxydable trempé indice Rockwell 60°, offrant une excellente qualité de coupe longue durée. Deux couches d'acier Damas recouvrent la base pour la protéger contre la corrosion et le manche ergonomique en micarta offre une excellente adhérence. Contient un couteau d'office 9cm, un couteau Santoku 12,5cm et un couteau de cuisinier 20cm



Code	Description
CR403	Set de 3 pièces

Ensemble de base de 7 couteaux et étui Hygiplas

Couteaux de grande qualité pour toutes les utilisations fournis dans un étui noir. Passent au lave-vaisselle et faciles à aiguiser.

NOUVEAU



Code	Description
F222	Ensemble 7 pièces (couteau chef 20cm)
F203	Ensemble 7 pièces (couteau chef 26,5cm)

Ensemble 11 pièces et étui Victorinox

Ensemble 11 pièces de couteaux suisses professionnels de première qualité, résultat de plus de 100 ans d'expérience. Lames en inox affûtées de haute qualité avec manche Fibrox en nylon antidérapant unique. Attention, spatule, bec d'oiseau, fusil et économètre de marque Vogue. Lavables au lave-vaisselle.



Couteau chef 19cm
Couteau chef 25cm
Couteau filet de sole 15cm
Couteau à désosser 13cm
Couteau à trancher denté 25cm
Fourchette 13cm
Couteau d'office 7cm

Spatule 20cm
Couteau bec d'oiseau 6cm
Fusil 25cm
Économètre

Code	Description
S853	11 pièces et étui

Étui à couteaux compact Victorinox

Gardez vos couteaux en sécurité avec cet étui compact et durable. Les doubles rabats limitent les mouvements pour protéger vos lames, emplacements pour huit couteaux. Couteaux non inclus.



Spécification
CP448 Taille (mm) : 230 (H) x 195 (L) x 110 (P).

Code	Description
CP448	8 poches

ART DE LA TABLE

RESTAURANT, BAR ET HOTEL

MOBILIER

USAGE UNIQUE ET ENTRETIEN

VÊTEMENTS ET CHAUSSURES

CUISINE

MOBILIER DE CUISINE, CHARIOTS ET ÉCHELLES

MATÉRIEL ÉLECTRIQUE ET DE CUISSON

FROID

CUISINE / COUTEAUX

Trousse enroulable en tissu noir Dick

Trousse enroulable en tissu de haute qualité pour ranger vos couteaux avec logo Dick brodé. 11 compartiments. Couteaux non compris.



Spécification
GD796 Dimensions (mm): ouvert 480(L) x 600(L).

Code	Description
GD796	11 compartiments

Trousse à couteaux en cuir 8 emplacements Boldric

Trousse en cuir qui se déroule à plat pour vous permettre d'accéder facilement à vos couteaux et ustensiles de cuisine. Fabriquée en cuir de buffle naturel pour une plus grande durabilité.



Spécification
CM556 Dimensions (mm): ouverte 546(L) x 482(P).

Code	Description
CM556	8 emplacements

Mallette à couteaux Deglon

Mallette pratique idéale pour transporter facilement et discrètement vos couteaux. Un compartiment pour les couteaux (dans lequel les lames sont protégées des chocs) et trois autres pour les objets contentants ou non fragiles. Verrouillable. Livrée vide.



Spécification
GC568 Dimensions (mm): 330(H) x 460(L) x 150(P).

Code	Description
GC568	Bleue

Pierre à aiguiser Vogue

Facès à grains grossiers et fins. 20 x 5 x 2,5 cm.

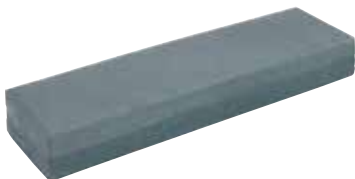

Code	Description
D139	Pierre

Barre magnétique couteaux Vogue

Aimant ultra puissant. Fixations murales fournies.



Code	Description
D720	30cm
D722	61cm

Mallette pour couteaux de cuisine Dick

Mallette double face avec deux compartiments pouvant contenir 34 couteaux et autres accessoires. Compartiment séparé pour les livres et les stylos. Contenu non fourni.



Spécification
DL381 Dimensions (mm): fermée 250(l) x 480(L) x 80(H).

Code	Description
DL381	Noire

Etuis à couteaux en tissu Vogue

Etuis vendus vides. L'étui à 11 compartiments comprend une grande poche pour les outils ou les livres.



Spécification
D701 Dimensions (mm): Fermé 390(H) x 100(L). Ouvert 760(H) x 390(L).
D702 Dimensions (mm): Fermé 390(H) x 170(L). Ouvert 680(H) x 590(L).

Code	Description
D701	10 compartiments
D702	14 compartiments

Trousse à couteaux en toile 17 emplacements Boldric

Trousse pratique et professionnelle fabriquée en toile 100% coton. Peut accueillir tout le nécessaire, cartes de visite et stylos, et maintient en place les couteaux de 43cm maxi.



Spécification
CM557 Dimensions (mm): 711(H) x 508(L) x 51(P)

Code	Description
CM557	17 emplacements

Barre magnétique couteaux Vogue

Aimantation puissante pour des couteaux rangés, prêts à l'emploi et à portée de main. Fixations murales fournies.



Code	Description
CP119	360mm
CP118	460mm

Mallette à couteaux magnétique Dick

Solide mallette à couteaux magnétique pour un transport sûr des couteaux. Peut accueillir 6 couteaux ou ustensiles. Fournie vide.



Spécification
GD797 Dimensions (mm): 60(H) x 430(L) x 320(P).

Code	Description
GD797	Magnétique

Support à couteaux mural Hygiplas

Support entièrement lavable avec 14 emplacements (fourni vide).



Spécification
D718 Dimensions (mm): 407(H) x 375(L) x 76(P).

Code	Description
D718	Support mural

Trousse à couteaux en toile 9 emplacements Boldric

Trousse enroulable en toile 100% coton tissé serré pour protéger et maintenir vos couteaux et ustensiles. Sa conception compacte est facile à transporter lorsque vous êtes en déplacement.



Code	Description
CM555	9 emplacements

Pierre à aiguiser double Vogue

Double face pour un affûtage moyen (grain 2000) et fin (grain 5000). Dispose d'un support antidérapant pour plus de stabilité. 27(H) x 60(P) x 180(L)mm.

NOUVEAU



Code	Description
CN277	Moyen/fin

Armoire de stérilisation 20 couteaux Matfer

L'intoxication alimentaire constitue une menace constante dans le secteur de la restauration. Pour l'éviter, il suffit de réduire la contamination croisée entre les couteaux. Solution rentable, à faible consommation d'énergie, facile à utiliser et efficace contre la plupart des bactéries, notamment E Coli, la Salmonelle et la Listeria. Armoire verrouillable en inox. Fixation murale, dessus biseauté pour éviter toute accumulation de saletés.

- Tue 99,9% des bactéries d'intoxication alimentaire potentielles.
- Peut contenir entre 15 et 20 couteaux.
- Minuteur 0-2 h.

NOUVEAU



Spécification
CC302 230V. 25W. Monophasé. Dimensions (mm): 735(H) x 585(L) x 120(P). Poids 1,5kg.

Code	Description
CC302	Armoire 20 couteaux

Bloc couteaux universel

Bloc couteaux en bambou conçu pour maintenir tous types de couteaux. Fourni vide.



Code	Description
CP862	245(H) x 120(L) x 155(P)mm

Bloc en bois porte-couteaux

Bloc à couteaux de qualité professionnelle à 9 fentes (couteaux non inclus).



Spécification
D738 Dimensions (mm): 230(H) x 130(L) x 265(P).

Code	Description
D738	Bloc

Double pierre à aiguiser Vogue

Une pierre à aiguiser réversible avec une finition grossière (400 grains) sur une face et une finition fine (1000 grains) de l'autre. 25(H) x 75(P) x 180(L)mm.



Spécification
GD036 Dimensions (mm): 25(H) x 75(L)

Code	Description
GD036	Pierre à aiguiser double grain (grossier/fin)

Aiguiser manuel Victorinox

Alternative facile à utiliser pour aiguiser les couteaux. Les meules en céramique fournissent un aiguisage de précision pour tous les couteaux à lame droite. Corps en plastique pour une prise en main sûre et confortable pendant l'utilisation.



Code	Description
C770	Céramique

Aiguiser manuel Vogue

Une excellente alternative au fusil à aiguiser traditionnel, cet aiguiser manuel possède des lames diamantées et en céramique pour assurer un tranchant parfait. Deux étapes d'aiguisage pour obtenir l'équivalent d'une lame de rasoir. NB : Ne convient pas aux couteaux dentés et ne passe pas au lave-vaisselle.



Spécification
GD035 Dimensions (mm): 66(H) x 190(L) x 50(P).

Code	Description
GD035	Diamant/céramique

Aiguiser manuel 2 étapes Vogue

Aiguiser 2 étapes avec meules diamantées et en céramique pour garantir un fil tranchant. Les ventouse sécurisent la stabilité sur les surfaces et plans de travail lisses. Ne convient pas aux couteaux dentés et ne passe pas au lave-vaisselle.



Spécification
GJ518 Dimensions (mm): 40(H) x 70(L) x 130(P).

Code	Description
GJ518	Diamanté / céramique

Aigiseur Minosharp

Combine un réservoir d'eau avec des meules en céramique à gros grain pour donner rapidement un nouveau tranchant à vos lames. Recommandé pour une utilisation avec les couteaux Global et autres couteaux à lame étroite.



NOUVEAU

Code	Description
C822	Noir/gris - Demie-poignée.

Aigiseur de couteaux professionnel 2000 Chef's Choice

Aigise en quelques secondes. La lame à double biseau reste affûtée trois fois plus longtemps. Le module affûteur est amovible pour un nettoyage facile dans l'évier ou au lave-vaisselle.

- Facile à utiliser et à nettoyer
- Ne détrempe pas les lames
- Aiguisage à double biseau
- Abrasifs diamantés

NOUVEAU



Spécification
D153 230V. 115W. Dimensions (mm): 420(H) x 350(L) x 220(P). Poids 2,55kg.

Code	Description
D153	Diamanté

Aigiseur 110 Chef's Choice

Idéal pour les petits établissements, il fournit un excellent rapport qualité/prix et des résultats rapides. Un guide magnétique maintient la lame en place.



Spécification
D138 230V. 65W. Dimensions (mm): 90(H) x 220(L) x 110(P). Poids 1,68kg.

Code	Description
D138	Diamanté

Aigiseur Rapid Steel Action avec socle Dick

Tiges d'affûtage en acier inoxydable avec revêtement spécial. Faciles à utiliser grâce à leur ergonomie réduisant les risques de blessures.



Code	Description
DL340	Acier

ART DE LA TABLE

RESTAURANT, BAR
ET HOTEL

MOBILIER

USAGE UNIQUE
ET ENTRETIEN

VÊTEMENTS
ET CHAUSSURES

CUISINE

MOBILIER DE CUISINE,
CHARTIOTS ET ÉCHELLES

MATÉRIEL ÉLECTRIQUE
ET DE CUISSON

FROID

CUISINE / COUTEAUX

Armoire de stérilisation UVC Buffalo

Armoire de stérilisation agissant comme une puissante chambre germicide, utilisant une lumière UVC testée cliniquement à une longueur d'onde spécifique (environ 254 nm) pour éliminer les bactéries et les virus sans avoir besoin de produits chimiques ou de températures agressives. Des charges combinées peuvent être placées dans l'armoire afin de stériliser différents articles en même temps.

- Très polyvalent - Stérilise le verre, la vaisselle, les couverts, les lunettes, les clés, les ustensiles, etc.
- Lampes UVC faciles à changer
- Porte en verre trempé pour une visualisation facile



Code	Description
FS130	Modèle de table 43,5L 15W

Armoire de stérilisation 15 couteaux Buffalo

Armoire à couteaux en acier inoxydable conçue pour réduire la contamination croisée en utilisant la lumière UV pour stériliser. Minuterie réglable et porte transparente verrouillable. Fixations murales.



Spécification
DB162 220-240V. 18W. Dimensions (mm): 600(H) x 510(L) x 160(P). 7kg.

Code	Description
DB162	Armoire 15 couteaux

Fusil rond traditionnel Vogue

Lame chromée ronde de grain moyen, manche en plastique avec anneau.



Code	Description
D120	25cm
D121	30cm

Fusil diamanté ovale Vogue

Un tranchant parfait en quelques mouvements. La surface en micro-cristal de diamant donne de meilleurs résultats que les fusils traditionnels.

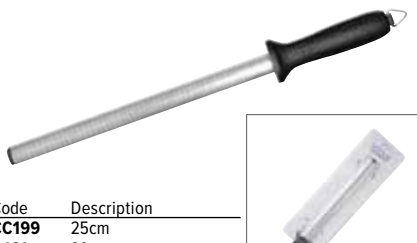

Code	Description
CC199	25cm
D161	30cm

Aigiseur Chantry

Le célèbre aigiseur Chantry comprend deux petites pierres à aiguiser de haute qualité, préréglées pour obtenir un angle de lame optimal et montées sur ressort pour ne pas endommager les couteaux. Passez la lame entre les pierres quatre ou cinq fois pour l'aiguiser.



Code	Description
D133	Aigiseur

Aigiseur électrique Dick

Un petit aigiseur électrique idéal pour tous les établissements de restauration. Affûtage de qualité tout en préservant la lame du couteau. Facile à utiliser, rapide, sûr et efficace grâce à ses roulements abrasifs diamantés résistants.



Spécification
DL341 220-240V. 45W. Dimensions (mm): 230(H) x 160(L) x 160(P).

Code	Description
DL341	Diamant

Fusil grain fin Hygiplas

Fusil rond en acier à forte teneur en carbone, dureté Rockwell 63°. La forme hélicoïdale à grain fin affûte rapidement les lames de couteaux les plus émoussées. La lame magnétisée attire les particules métalliques. Lavable au lave-vaisselle et en autoclave (si séché immédiatement après utilisation).



Code	Description
D818	23cm

Fusil diamanté Victorinox

Un tranchant parfait en quelques mouvements. La surface en micro-cristal de diamant donne de meilleurs résultats que les fusils traditionnels. Mèche de forme ovale et manche en polypropylène noir creux.

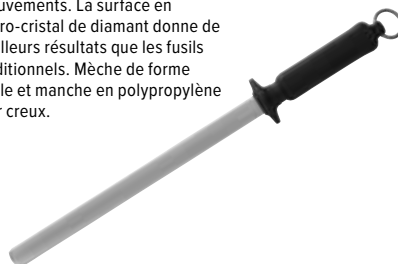

Code	Description
GD047	25,4cm

Affûteuse professionnelle Waring Commercial

Meules à grain fin et grossier. L'une des meules tourne à l'envers pour permettre une élimination plus efficace des ébarbures et un meilleur polissage de la lame. Aiguisé à des angles de 18-22° (angles optimaux recommandés par les fabricants de couteaux). Un tiroir magnétisé situé sous la meule permet de récupérer les copeaux.



Produit indisponible à la vente

Spécification
CC027 Modèle : WKS800K. 230V. 250W. 0,1A. Dimensions (mm) : 111(H) x 143(L) x 224(P). Poids 2,7 kg.

Code	Description
CC027	Fin/grossier

Aigiseur électrique Vogue

Aigiseur électrique convenant aux couteaux en inox et en céramique. Meules d'affûtage en diamant très dur et céramique, avec bloc d'affûtage démontable pour faciliter le nettoyage. Aiguisé toutes sortes de couteaux en quelques minutes.



Spécification
GD232 Modèle: T1031D. 18W. 1,5A. Dimensions (mm): 220(H) x 78,5(L) x 81(P).

Code	Description
GD232	Aigiseur diamant/céramique

Fusil céramique Vogue

Fusil céramique avec manche en plastique anti-dérapant pour obtenir d'excellents résultats d'affûtage. Lame hygiénique lisse pour empêcher la rétention des aliments et bactéries.



Code	Description
GG002	30cm

Fusil pour coupe de précision Wusthof

Fabrique d'une seule pièce en acier à haute teneur en carbone. Lame ronde.



Code	Description
C974	30cm

Fusil à aiguiser Wusthof

Un fusil à aiguiser diamanté de haute qualité de la marque Wusthof en acier inoxydable à haute teneur en carbone.



Code	Description
DN930	26cm

Fusil diamanté ovale Dick



Code	Description
DL342	25cm

Spatule coudée Hygiplas

Lame coudée et flexible en acier inoxydable avec manche en plastique.



Code	Description
D420	10cm
D410	19cm

Spatule Victorinox

Spatule de marque suisse de première qualité, résultat de plus de 100 ans d'expérience. Manche Fibrox. Lavable au lave-vaisselle.



Code	Description
C691	20cm

Couperet chinois Vogue

Acier inoxydable. 305(L totale) x 95(l)mm.



Code	Description
L259	30,5cm

Fusil à aiguiser Dickoron Dick

Plebiscités par les chefs et bouchers, les fusils à aiguiser Dickoron offrent un tranchant professionnel. De forme ovale pour une utilisation longue durée et résistants à l'usure avec un manche ergonomique permettant une utilisation facile et rapide.



Code	Description
DL335	30cm

Fusil à aiguiser rond Dick

Fusil rond avec fil standard et forme ronde. Idéal pour ranimer rapidement le fil de vos couteaux. Manche en polypropylène.



Code	Description
GK979	30cm

Spatule coudée Victorinox

Coutellerie professionnelle suisse de haute qualité avec des lames en acier inoxydable acérées et des manches en bois de rose rivetés.

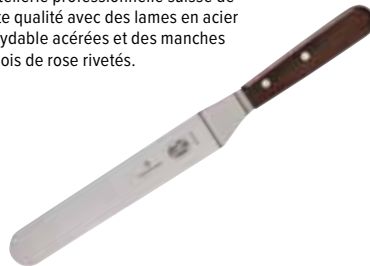

Code	Description
CC269	25cm

Spatule 20 cm Hygiplas

Lame fine en acier inoxydable et manche résistant au lave-vaisselle.



Code	Description
C870	Blanc

Couperet Vogue

Lame en acier inoxydable de haute qualité et manche moulé en plastique.



Code	Description
DA474	20,3cm

Fusil à aiguiser ovale Dick

Fusil à aiguiser à mèche ovale très dure grain fin.



Code	Description
DL380	30cm

Couteau spatule 10cm Hygiplas

Lame fine en acier inoxydable et manche résistant au lave-vaisselle.



Code	Description
C538	Blanc
FP734	Violet

Spatule coudée Dick

Manche en plastique et lame inox flexible.



Code	Description
DL379	10cm

Spatule coudée Victorinox

Spatule professionnelle de qualité suisse, résultat de plus de 100 ans d'expérience. Lame en inox affûtée de haute qualité avec manche unique en nylon antidérapant Fibrox. Lavable au lave-vaisselle.



Code	Description
DN912	15,5cm

Couperet Tsuki

Couperet avec deux couches d'acier couvrant le noyau pour une protection contre la corrosion. Manche confortable.



Code	Description
CF840	Couperet 16cm
DA439	Couperet 19cm

ART DE LA TABLE

RESTAURANT, BAR ET HOTEL

MOBILIER

USAGE UNIQUE ET ENTRETIEN

VÊTEMENTS ET CHAUSSURES

CUISINE

MOBILIER DE CUISINE, CHARIOTS ET ÉCHELLES

MATÉRIEL ÉLECTRIQUE ET DE CUISSON

FROID

CUISINE / USTENSILES

Couteaux et trancieurs à fromage Boska

Une gamme de couteaux et trancieurs à fromage de haute qualité et au design élégant.

- Designs élégants
- Des couteaux à lame courbée pour les fromages à pâte molle aux couteaux à double poignée pour les grosses meules à pâte dure
- Les couteaux sont affûtés manuellement pour d'excellentes performances

Code	Description
1 CU105	2 mains 38 cm
2 CU106	Pâte mi-dure 21 cm
3 CU107	Pâte molle 14 cm
4 CU108	Polyvalent 14 cm
5 CU109	Fromages à pâte mi-dure et dure
6 CU110	Epaisseurs variables
7 CU111	Set de 4
8 CU112	3 couteaux et 1 plateau
9 CU115	Cadres de coupe de 8mm
10 CU116	Fils de coupe de 0,3 mm
11 CU118	Fromages à pâte molle
12 CU119	Lyre à roquefort



Rabot à planches Matfer

Rénove les planches à découper en polyéthylène, en leur donnant une surface propre et sans entailles, pour prolonger leur durée de vie et éliminer les creux où les aliments peuvent se déposer. Les lames sont faciles à retirer et à remplacer.



Code	Description
J062	Rabot

Couteau électrique Kenwood

Couteau électrique multi-fonctions adapté à diverses sortes d'aliments dont la viande, la volaille et le pain. Facile d'utilisation grâce à son bouton on/off.

- Lames dentées en acier inoxydable haute qualité
- Enlèvement facile et rapide des lames
- Lame longueur 230mm
- Lames lavables au lave-vaisselle



Code	Description
DM877	Lame 230mm

Roulette à pizza violette 10cm Hygiplas

- Conception facile à nettoyer gain de temps
- Lame en acier inoxydable solide et durable
- Protège-mains pour une une plus grande sécurité de l'utilisateur
- Manche violet pour les allergènes



Code	Description
FE284	Violet

Scie à archet Deglon

Lame en acier inoxydable de 35cm.



Code	Description
CG994	Scie 356mm

Roulettes à pizza Hygiplas

Grande roulette en acier inoxydable. Lavable au lave-vaisselle.



Code	Description
D396	Noir 102mm
CC407	Rouge 102mm
CC408	Vert 102mm

Rouleau antidérapant à découper

Coupé à la longueur désirée, il s'utilise sous les planches à découper en plastique ou sur les plateaux de service. Empêche les planches à découper de glisser sans avoir recours à la méthode du « torchon mouillé » pour une préparation alimentaire en toute sécurité. Non poreux et non absorbant.



Code	Description
C254	Rouleau de 300 x 1500mm

Couteau à fromage inox Vogue

Lame de coupe lourde de 380mm de long. Manches en plastique solide.



Code	Description
D440	Lame de 380mm(L)

Spatule flexible Hygiplas

Lame droite et flexible en acier inoxydable avec manche en plastique.



Code	Description
D401	10cm
D402	15cm
D404	20,5cm
D406	25cm

Gant anti-coupure

Gant bleu anti-coupure fabriqué à partir de fils hautement résistants. Conforme à la norme de résistance aux coupures EN388 de niveau 5. Ne peluche pas afin d'éviter la contamination des aliments et lavable jusqu'à 95°C. Vendu à l'unité. Tailles M et L.



Code	Description
GD719	Bleu - à l'unité

Planches à découper en hêtre T & G Woodware

Planches à découper en bois pratiques, faciles à nettoyer et résistantes aux marques de couteaux. Avec rainure pour les doigts.



Spécification	
GJ514	Dimensions (mm): 40(H) x 355(L) x 510(P). Poids 4.91kg.
Code	Description
GJ514	Grande

Couteau à kebab en métal Rite Price

La lame à disque en acier inoxydable durci amovible coupe la viande en quelques secondes. Manche en métal ou plastique. Transformateur et cordons fournis. La lame doit toujours être détachée du manche pour le nettoyage (ne jamais immerger le manche dans l'eau). Pour une utilisation peu intensive uniquement.



Spécification	
CF239	28V. 75W. 2A. Dimensions (mm): manche: 210(H) x 47(Ø). Lame: 80(Ø). Logement de lame: 85(L) x 90(P). cordon d'alimentation 2.2m. Transformateur: 176(H) x 123(L) x 82(P). cordon d'alimentation 1.9m. Poids 1 kg.
Code	Description
CF239	Métal - lame 80mm

NOUVEAU

12

11

10

9

8

7

6

5

4

3

2

1

10

11

12

13

14

15

16

17

18

19

20

21

22

23

24

25

26

27

28

29

30

31

32

33

34

35

36

37

38

39

40

41

42

43

44

45

46

47

48

49

50

51

52

53

54

55

56

57

58

59

60

61

62

63

64

65

66

67

68

69

70

71

72

73

74

75

76

77

78

79

80

81

82

83

84

85

86

87

88

89

90

91

92

93

94

95

96

97

98

99

100

101

102

103

104

105

106

107

108

109

110

111

112

113

114

115

116

117

118

119

120

121

122

123

124

125

126

127

128

129

130

131

132

133

134

135

136

137

138

139

140

141

142

143

144

145

146

147

148

149

150

151

152

153

154

155

156

157

158

159

160

161

162

163

164

165

166

167

168

169

170

171

172

173

174

175

176

177

178

179

180

181

182

183

184

185

186

187

188

189

190

191

192

Couteau à fromage Deglon

Lame en acier inoxydable et manche en plastique.



Code	Description
1 D477	Couteau à fromage 25cm
2 FS730	Lyre à fromage 22cm
3 FS731	Fromages à pâte dure Lame courte 11cm
4 FS732	Fromages à pâte molle 22cm
5 FS733	Fromages bleus 20cm
6 FS734	Double poignée 40cm
FS735	Double poignée 30cm
7 FS736	Couteau à fromage 25cm
FS737	Hollandais courbe 2 mains 38cm

Plateau coupe-fromage Boska

Plateau avec fil coupe fromage pour couper des tranches de fromage dans les épiceries fines, commerces spécialisés et restaurants. En polypropylène robuste et facile à nettoyer. Fil de 520mm inclus.



Code	Description
CL068	Coupe fromage

Couteau à fromage Zermatt Comas

Une gravure sur le manche, un rivet positionné avec précision ou une lame légèrement oblique et incurvée peuvent transformer l'esthétique d'un couteau. Comas prend en compte tous ces détails pour rendre chaque pièce unique.

NOUVEAU

- Inox 420



Code	Description
CH917	20,5cm

Racloir à planches Hygiplas

Racloir à planche à deux poignées pour éliminer rapidement les entailles et les rayures des planches à découper.



Code	Description
L400	Racloir

Couteau à huîtres Deglon

Couteau à huîtres simple, facile à utiliser grâce à son manche ergonomique. Lavable au lave-vaisselle.



Code	Description
GD022	Couteau à huîtres Dune

Kit de conformité code couleur Hygiplas

Planches à découper en polyéthylène solides, durables, densité standard, faciles à nettoyer, fournies avec un poster d'utilisation et d'entretien ainsi qu'un support de rangement pour les planches. Plus un ensemble de 6 couteaux code couleur comprenant : 1 couteau Chef rouge 25cm, 1 couteau Chef marron 22cm, 1 couteau filet de sole 15cm, 1 couteau à désosser rouge 15cm, 1 couteau à trancher 25cm, 1 couteau d'office marron 9cm et 1 étui de rangement.



Spécification
S122 Lot de 6 planches (épaisseur 12mm 450 x 300mm)

Code	Description
S122	Ensemble de découpe à code couleur

Planches à découper basse densité à code couleur Hygiplas

Résistantes, durables et fabriquées en polyéthylène, ces planches à découper à code couleur sont non absorbantes, inodores et conformes à toutes les réglementations d'hygiène. Dimensions 450 x 300mm, 2 épaisseurs disponibles.



450 x 300mm planches à découper épaisseur 12mm

Code	Description
J252	Blanc (boulangerie/produits laitiers)
J255	Rouge (viande crue)
J257	Bleu (poisson cru)
J254	Jaune (viande cuite)
J253	Vert (salade et fruits)
J256	Marron (légumes)

450 x 300mm planches à découper épaisseur 20mm

Code	Description
DM001	Blanc (produits laitiers) 20 mm d'épaisseur
DM004	Rouge (viande crue) 20 mm d'épaisseur
DM005	Bleu (poisson cru) 20 mm d'épaisseur
DM002	Jaune (viande cuite) 20 mm d'épaisseur
DM006	Vert (salade et fruits) 20mm d'épaisseur
DM003	Marron (légumes) 20 mm d'épaisseur

600 x 450mm planches à découper épaisseur 10mm

Code	Description
HC871	Bleu (poisson cru) 10 mm d'épaisseur
HC873	Marron (légumes) 10 mm d'épaisseur
HC875	Vert (salade et fruits) 10mm d'épaisseur
HC877	Rouge (viande crue) 10 mm d'épaisseur
HC881	Blanc (produits laitiers) 10 mm d'épaisseur
HC883	Jaune (viande cuite) 10 mm d'épaisseur

600 x 450mm planches à découper épaisseur 20mm

Code	Description
HC872	Bleu (poisson cru) 20 mm d'épaisseur
HC874	Marron (légumes) 20 mm d'épaisseur
HC876	Vert (salade et fruits) 20mm d'épaisseur
HC878	Rouge (viande crue) 20 mm d'épaisseur
HC882	Blanc (produits laitiers) 20 mm d'épaisseur
HC884	Jaune (viande cuite) 20 mm d'épaisseur

ART DE LA TABLE

RESTAURANT, BAR
ET HOTEL

MOBILIER

USAGE UNIQUE
ET ENTRETIEN

VÊTEMENTS
ET CHAUSSURES

CUISINE

MOBILIER DE CUISINE,
CHARIOTS ET ÉCHELLES

MATÉRIEL ÉLECTRIQUE
ET DE CUISSON

FROID

CUISINE / USTENSILES

Planches à découper haute densité à code couleur Hygiplas

Résistantes, durables et fabriquées en polyéthylène de haute qualité, ces planches à découper à code couleur sont non absorbantes, inodores, non toxiques et conformes à toutes les réglementations d'hygiène.



2 épaisseurs, 2 dimensions

Taille	Blanc	Rouge	Bleu	Jaune	Vert	Marron
450 x 300 x 12mm	J016	J010	J008	J020	J012	J004
450 x 300 x 25mm	J038	J034	J036	J039	J037	J035
600 x 450 x 12mm	J017	J011	J009	J021	J013	J005
600 x 450 x 25mm	J044	J047	J042	J045	J043	J041

Ensemble 6 planches haute densité + rangement Hygiplas

Planches robustes, durables, en polyéthylène de haute qualité. Non absorbantes, inodores, non-toxiques et conformes à toutes les règles d'hygiène. Tout ce dont vous avez besoin pour garantir l'hygiène de votre cuisine. Ces lots comprennent une gamme complète de six planches de couleur, un support et un poster.



2 épaisseurs, 2 dimensions

Code	Description
S237	Lot de 6 planches 450 x 300 x 12(ép)mm
S239	Lot de 6 planches 450 x 300 x 24(ép)mm
S240	Lot de 6 planches 450 x 610 x 12(ép)mm
S242	Lot de 6 planches 450 x 600 x 24(ép)mm

Ensembles de planches à découper faible densité Hygiplas

Choisissez entre 2 épaisseurs pour ces ensembles de planches à découper de faible densité. Achetez soit l'ensemble de 6 planches, soit l'ensemble de 6 planches avec support et poster. Dimensions 450 x 30mm disponibles en 2 épaisseurs.



Code	Description
S677	Lot de 6 planches (épaisseur 20mm)
S678	Lot de 6 planches (épaisseur 20mm) avec support et poster
HC879	Lot de 6 planches 450 x 600mm / épaisseur 10mm Antibactériennes
HC880	Lot de 6 planches 450 x 600mm / épaisseur 20mm Antibactériennes

Planches à découper haute densité antibactériennes Hygiplas

Le revêtement anti-bactérien empêche le développement de pratiquement tout micro-organisme pouvant causer une intoxication alimentaire. La fabrication incorpore les dernières découvertes de la technologie du plastique. Ces planches résistantes d'excellente qualité permettent d'optimiser l'hygiène alimentaire dans la cuisine. Dimensions 460 x 305 x 13mm. Support vendu séparément.



Code	Description
F157	Blanche
F155	Rouge
F159	Bleue
F156	Jaune
F158	Verte
F160	Marron
HC862	Lot de 6 planches
J027	Support 6 x 30mm

Planches à découper basse densité code couleur Hygiplas

Eviter toute contamination croisée lors de la préparation alimentaire. Les planches, le support de rangement et le poster des codes couleurs sont disponibles individuellement ou en lot complet à un tarif spécial. 2 tailles et 2 dimensions disponibles.



NOUVEAU



Code	Description
CH305	Lot de 6 planches (épaisseur 20mm) avec support et poster

Planches à découper antibactériennes basse densité Hygiplas

Le traitement antibactérien réduit les bactéries nocives responsables de l'intoxication alimentaire. Planches robustes, durables et de couleurs différentes pour aider à prévenir la contamination croisée. Dimensions (mm): 300(P) x 450(L) / 10mm d'épaisseur.

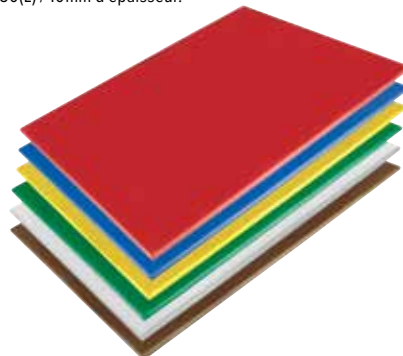

Code	Description
HC860	Blanc
HC859	Rouge
HC856	Bleu
HC861	Jaune
HC858	Vert
HC857	Marron
HC870	Lot de 6 planches

Planches à découper compactes haute densité Hygiplas

Planches en polyéthylène haute densité robustes et durables de petite dimension. Non absorbantes, sans odeur, non toxiques et conformes à toutes les règles d'hygiène. 225(P) x 300(L) mm. 12mm d'épaisseur.

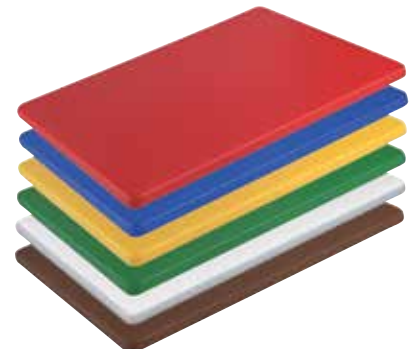

Code	Description
HC867	Blanc
HC866	Rouge
HC863	Bleu
HC868	Jaune
HC865	Vert
HC864	Marron
HC869	Lot de 6 planches

Planches à découper GN 1/2 Gastro M

Planches à découper solides, durables, fabriquées en PEHD 500 de haute qualité (polyéthylène haute densité). Ces planches à découper n'absorbent pas l'humidité et répondent à toutes les exigences HACCP. Peuvent être utilisées des deux côtés.

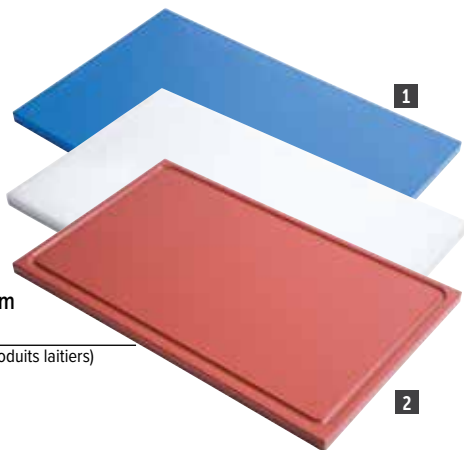

1 GN 1/2, épaisseur 15mm

Code	Description
GN326	Blanc (boulangerie/produits laitiers)
GN327	Jaune (viande cuite)
GN329	Vert (salade et fruits)
GN331	Rouge (viande crue)

2 GN 1/2 avec rigole, épaisseur 15mm

Code	Description
GN320	Blanc (boulangerie/produits laitiers)
GN324	Bleu (poisson cru)
GN322	Marron (légumes)
GN321	Jaune (viande cuite)
GN323	Vert (salade et fruits)
GN325	Rouge (viande crue)



Planches à découper GN 1/1 Gastro M

Planches à découper solides, durables, fabriquées en PEHD 500 de haute qualité (polyéthylène haute densité). Ces planches à découper n'absorbent pas l'humidité et répondent à toutes les exigences HACCP. Peuvent être utilisées des deux côtés.



3 GN 1/1, épaisseur 15mm

Code	Description
GN338	Blanc (boulangerie/produits laitiers)
GN342	Bleu (poisson cru)
GN340	Marron (légumes)
GN339	Jaune (viande cuite)
GN341	Vert (salade et fruits)
GN343	Rouge (viande crue)

4 GN 1/1 avec rigole, épaisseur 15mm

Code	Description
GN332	Blanc (boulangerie/produits laitiers)
GN336	Bleu (poisson cru)
GN334	Marron (légumes)
GN333	Jaune (viande cuite)
GN335	Vert (salade et fruits)
GN337	Rouge (viande crue)



Planches à découper format pâtissier Gastro M



Planches à découper solides, durables, fabriquées en PEHD 500 de haute qualité (polyéthylène haute densité). Ces planches à découper n'absorbent pas l'humidité et répondent à toutes les exigences HACCP. Peuvent être utilisées des deux côtés.

Format pâtissier 600 x 400mm, épaisseur 20mm

Code	Description
GN344	Blanc (boulangerie/produits laitiers)
GN348	Bleu (poisson cru)
GN346	Marron (légumes)
GN345	Jaune (viande cuite)
GN347	Vert (salade et fruits)
GN349	Rouge (viande crue)



Planches à découper basse densité à code couleur Hygiplas

Résistantes, durables et fabriquées en polyéthylène, ces planches à découper à code couleur sont non absorbantes, inodores et conformes à toutes les réglementations d'hygiène.



Code	Description
CH304	Lot de 6 planches 20(H) x 455(L) x 305(P)mm
FX110	Violette PEBD 10(H) x 450(L) x 300(P)mm
FX109	Violette PEBD 20(H) x 600(L) x 450(P)mm
FX108	Violette PEBD 10(H) x 600(L) x 450(P)mm
FX107	Violette PEBD 20(H) x 450(L) x 300(P)mm
FX106	Violette PEBD 12(H) x 229(L) x 305(P)mm
CH041	Set 7 planches + support et poster 450 x 300 x 10mm

Petites planches à découper basse densité Hygiplas

Petites planches à découper en polyéthylène durable de haute qualité. Ces planches à code couleur sont non absorbantes, sans odeur et conformes à toutes les règles d'hygiène. Dimensions : 229 x 305 x 12mm.

NOUVEAU



Code	Description
HC885	Lot de 6 planches

Ensemble 6 planches haute densité + rangement Hygiplas

Planches robustes, durables, en polyéthylène de haute qualité. Non absorbantes, inodores, non-toxiques et conformes à toutes les règles d'hygiène. Tout ce dont vous avez besoin pour garantir l'hygiène de votre cuisine. Ces lots comprennent une gamme complète de six planches de couleur, un support et un poster.

NOUVEAU



Code	Description
CH300	Lot de 6 planches 450 x 300 x 12(ép)mm
CH301	Lot de 6 planches 450 x 300 x 24(ép)mm
CH302	Lot de 6 planches 450 x 610 x 12(ép)mm
CH303	Lot de 6 planches 450 x 600 x 24(ép)mm

Planches à découper flexibles Hygiplas

Planches flexibles très faciles à stocker, permettant de déverser facilement les produits. Utilisation peu intensive. Epaisseur 1,5mm.



Code	Description	Qté
CP520	300 x 450mm	6

ART DE LA TABLE

RESTAURANT, BAR ET HOTEL

MOBILIER

USAGE UNIQUE ET ENTRETIEN

VÊTEMENTS ET CHAUSSURES

CUISINE

MOBILIER DE CUISINE, CHAÎOTS ET ÉCHELLES

MATÉRIEL ÉLECTRIQUE ET DE CUISSON

FROID

CUISINE / USTENSILES

Planches à découper en bois Vogue

Planche à découper alimentaire, résistante et durable; excellent rapport qualité prix.



Code	Description
C461	230 x 150 x 25mm
C459	455 x 305 x 45mm
C460	610 x 455 x 45mm

Rangement pour planches à découper Hygiplas

Rangement inox sept fentes de 30mm. Dimensions(mm) : 270(H) x 300(L) x 295(P).



NOUVEAU

Code	Description
CH052	Support 7 fentes de 30 mm

Planches à découper haute densité violette Hygiplas

Résistantes, durables et fabriquées en polyéthylène de haute qualité, ces planches à découper à code couleur sont non absorbantes, inodores, non toxiques et conformes à toutes les réglementations d'hygiène.

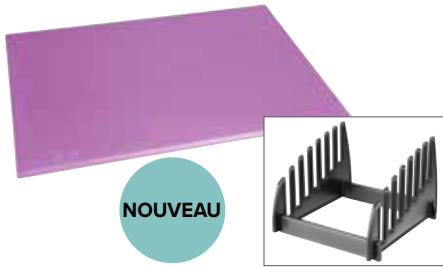

NOUVEAU

Code	Description
FX105	450 x 300mm Epaisseur 10mm
FX104	600 x 450mm Epaisseur 25mm
FX103	600 x 450mm Epaisseur 12mm
FX102	450 x 300mm Epaisseur 25mm
FX101	450 x 300mm Epaisseur 12mm
FX100	305 x 229mm Epaisseur 12mm
CH051	7 fentes de 14 mm

Pilon et mortier Vogue

Porcelaine, extérieur et manche en finition vernie.



Code	Description
J923	115mm (Ø)

Pilon et mortier Vogue

Pilon et mortier en granite lourd et résistant.



Code	Description
GG016	203mm (Ø)

Petites planches à découper basse densité Hygiplas

Planches à découper en polyéthylène durable de haute qualité. Ces planches à code couleur sont non absorbantes, sans odeur et conformes à toutes les règles d'hygiène. Dimensions : 229 x 305 x 12mm.

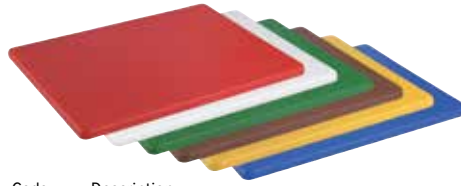

Code	Description
GH795	Blanc (produits laitiers)
GH794	Rouge (viande crue)
GH791	Bleu (poisson cru)
GH796	Jaune (viande cuite)
GH793	Vert (salade et fruits)
GH792	Marron (légumes)
HC885	Lot de 6 planches

Rangement pour planches à découper Hygiplas

Acier inoxydable avec fentes de 30 mm. 6 fentes (mm) : 270 (H) x 300 (L) x 295 (P). 10 fentes : 270 (H) x 300 (L) x 295 (P).

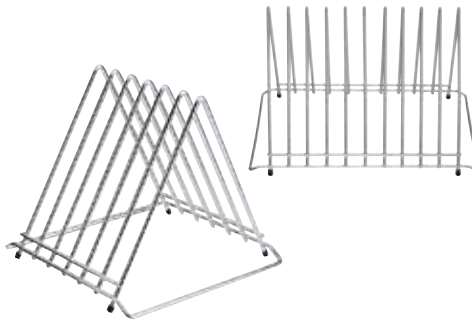

Code	Description
J027	Support 6 x 30mm
DP037	Support 10 x 30mm

Planches à découper basse densité code couleur Hygiplas

Eviter toute contamination croisée lors de la préparation alimentaire. Les planches, le support de rangement et le poster des codes couleurs sont disponibles individuellement ou en lot complet à un tarif spécial. 2 tailles et 2 dimensions disponibles.



NOUVEAU

Code	Description
FY329	Lot de 6 planches (épaisseur 10mm) avec support et poster
CH305	Lot de 6 planches (épaisseur 20mm) avec support et poster

Planche à découper basse densité Hygiplas

Permet d'éliminer la contamination croisée en préparant les allergènes séparément. 12(H) x 450(L) x 300(P)mm.



Code	Description
GL295	Violette (allergènes) - épaisseur 10mm

Supports plastique pour planches à découper Hygiplas

Supports plastique pour planches à découper, lavables au lave-vaisselle. Modèles avec fentes de 14mm ou 25mm.



Code	Description
GG698	6 fentes de 14mm
GG699	6 fentes de 25mm

Cuillères parisiennes Vogue

En acier inoxydable avec manche en polypropylène.



Code	Description
CF931	12mm
CF934	25mm

Eplucheur en Y Oxo

Manche en caoutchouc antidérapant. 152 x 76 x 25mm.



Code	Description
P302	Eplucheur

Sécateur à volaille Vogue

En acier inoxydable avec un manche à ressort discret.



Code	Description
D632	250mm

Eplucheur pivotant Vogue

Lame en acier inoxydable



Code	Description
D051	152(L)mm

Eplucheur économe Westmark

Lame en acier inoxydable.



Code	Description
GR250	155(L)mm

Rasoir à légumes Westmark

Acier inoxydable avec lame lisse



Code	Description
D053	113(L) x 52(P)mm

Couteau à julienne et éplucheur denté Vogue

En inox. Lame dentée pour la décoration.

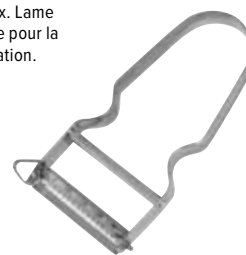

Code	Description
CF937	Couteau à julienne
CF938	Denté

Rasoir à légumes Rex Victorinox

Manche aluminium avec lame inox pour un épluchage rapide et efficace.

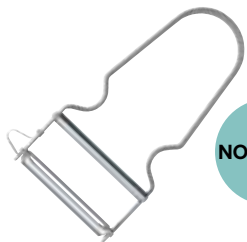

Code	Description
CF376	64(L) mm

Eplucheur Vogue

Double face.



Code	Description
D050	Eplucheur

Eplucheur pivotant Oxo

Manche doux antidérapant pour une excellente adhérence.



Code	Description
D750	25(l) x 180(L)mm

Cuillères parisiennes doubles Vogue

En acier inoxydable avec manche en polypropylène.



Code	Description
CF924	22/30mm
CF923	30/40mm

Vide-pommes Vogue

Vide-pommes professionnel inox de 205mm avec manche en polypropylène.



Code	Description
CF920	20(H) x 205(L)mm

Zesteur d'agrumes latéral Vogue

En acier inoxydable avec manche en polypropylène.



Code	Description
CF928	Zesteur avec cannelure

Canneleur Vogue

En acier inoxydable avec manche en polypropylène.



Code	Description
CF922	150(L)mm

Ficelle de cuisine Kitchencraft

Ficelle de cuisine naturelle avec lame de coupe. Peut être utilisée dans tout environnement alimentaire.



Code	Description
DP025	60(L)m

Ciseaux tout usage Hygiplas

Ciseaux à codes couleurs pour éviter toute contamination croisée lors de la préparation alimentaire. En acier inoxydable avec anneaux en plastique.



Code	Description
DM036	Rouge (viande crue)
DM037	Bleu (poisson cru)
DM038	Jaune (viande cuite)
DM039	Vert (salade et fruits)

Ciseaux de cuisine Dick

Ciseaux de cuisine en acier inoxydable avec manche en plastique.



Code	Description
GD789	200mm

Ciseaux ménagers Vogue

Polyvalent. Parfait pour diminuer le temps de préparation.



Code	Description
D629	203mm

Ciseaux de cuisine Plus Kitchencraft

Ciseaux dentés avec manche en plastique.



Code	Description
D628	180(L)mm

Pilon et mortier Vogue

Porcelaine, extérieur et manche en finition vernie.

NOUVEAU



Code	Description
J922	150mm (Ø)

Ciseaux de cuisine Victorinox

Ciseaux de cuisine fabriqués en Suisse avec lames en acier inoxydable et manche en nylon à prise confortable. Compatibles lave-vaisselle.

NOUVEAU



Code	Description
CP844	218mm

ART DE LA TABLE

RESTAURANT, BAR ET HOTEL

MOBILIER

USAGE UNIQUE ET ENTRETIEN

VÊTEMENTS ET CHAUSSURES

CUISINE

MOBILIER DE CUISINE, CHARIOTS ET ÉCHELLES

MATÉRIEL ÉLECTRIQUE ET DE CUISSON

FROID

CUISINE / USTENSILES

Dénoyateur cerises et olives Tellier

Idéal pour enlever les noyaux des cerises et des olives. Aluminium.



Code	Description
DN970	185(L)mm

Couteau à huîtres Vogue

Lame en acier inoxydable de qualité supérieure avec un manche et une protection en plastique lavable au lave-vaisselle.



Code	Description
D475	7cm

Curette à homard Olympia

En aluminium à deux dents.



Code	Description
D613	205(L)mm

Pince à homard

Pince à homard en aluminium avec manches en forme de pinces.



Code	Description
J156	140x65mm

Micro pinces pointes arrondies Clifton

Pinces en acier inoxydable avec embouts arrondis offrant plus de précision pour les travaux délicats.



Code	Description
CC163	160mm
CC164	300mm

Pinces à sushi Clifton

Pinces en acier inoxydable avec embouts arrondis pour créer des préparations délicates.



Code	Description
CC165	140mm
CC166	200mm

Pince à bouts ronds Vogue

Idéale pour les tâches précises et le travail du sucre chaud.



Code	Description
CW498	300(L)mm

Ecailleur à poisson Matfer

Ecailleur en aluminium résistant et facile à utiliser.



Code	Description
D612	220mm

Pince à arêtes Dick

Pince en acier inoxydable pour enlever les arêtes des poissons.



Code	Description
GD790	135(L) x 25(l)mm

Pince à arêtes Vogue

Pince en acier inoxydable pour retirer les arêtes du poisson. Lavable au lave-vaisselle.



Code	Description
CF994	12(H) x 30(L) x 15(P)mm

Pince à saumon

En inox, pour retirer les arêtes du poisson.

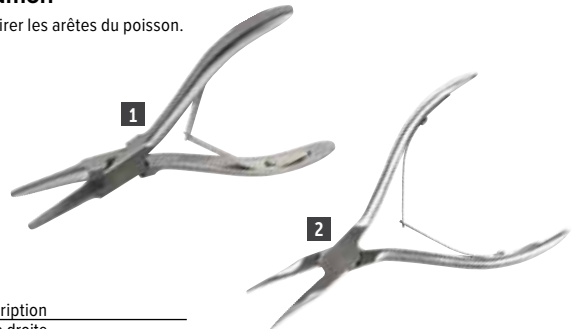

Code	Description
1 D625	Lame droite
2 D626	Lame incurvée

Evideur Oxo

Lames en acier inoxydable et lavable au lave-vaisselle.



Code	Description
GG060	178(L)mm

Coupe-oeuf Duplex Vogue

Aluminium. Rapide et facile à utiliser.

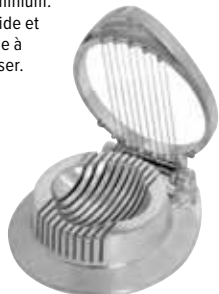

Code	Description
J153	Trancheur

Coupe-oeuf Duplex Westmark

Coupe-oeuf revêtement aluminium avec fils en acier inoxydable pour des tranches uniformes rondes ou ovales.



Code	Description
GR253	30(H)x 80(l)x 135(L)mm

Ciseaux à poisson Deglon

Lames en acier inoxydable nickelé très résistant avec manche recouvert de plastique.



Code	Description
D634	240mm

Coupe-oeuf Columbus Westmark

Le coupe-oeuf "Columbus" découpe en 6 quartiers égaux. Revêtement aluminium et fils inox.



Code	Description
K148	30(H)x 65(l)x 180(L)mm

Coupe-oeuf à pince

Coupe les oeufs durs en six quartiers égaux.



Code	Description
CN961	165(L)mm

Coupe-oeufs en quartiers Tellier

Idéal pour couper les oeufs en 6 quartiers égaux. Acier inoxydable.



Code	Description
DN976	165(L)mm

Ciseaux Victorinox

En acier inoxydable avec manche en nylon noir lavable au lave-vaisselle. Indice Rockwell 56°.



Code	Description
L366	203mm

Ouvre-boîtes classiques Bonzer

Essentiels en cuisine, ces ouvre-boîtes sont conçus pour être utilisés sans effort et possèdent un support de lame amovible pour faciliter le changement. Possèdent un double système de fixation monté d'origine. Adaptés à tous les diamètres de boîtes de conserve.



Spécification
CY024 Dimensions (mm): 678(H) x 96(L). Poids 1.73kg.
GD580 Dimensions (mm): 900(H) x 96(L). Poids 1.9kg.

Code	Description
CY024	Hauteur boîte max 406mm
GD580	Hauteur boîte max 635mm
GD581	Lot de 5 lames

Ouvre-boîtes noirs Bonzer

Ouvre-boîtes de renommée mondiale à lames anti-bactériennes en acier de haute qualité permettant une coupe nette. Mécanisme lavable au lave-vaisselle et lames à desserrage rapide pour faciliter le nettoyage.



Spécification
CF390 Dimensions (mm): 690(H) x 110(L) x 80(P). Poids 1.4kg.
CF396 Dimensions (mm): 970(H) x 110(L) x 90(P). Poids 2.92kg.

Code	Description
CF390	Hauteur boîte max 406mm
CF396	EZ-Titanium Super pour boîtes de 640(H)mm max
GD581	Lot de 5 lames
J073	Roulette de rechange 25mm pour EZ-20

Ouvre-boîtes de plan de travail Vogue

Ouvre-boîtes très résistants fabriqués en acier inoxydable durable pour une utilisation dans les cuisines à forte activité. Se fixent facilement (socle et fixation en acier inoxydable fournis). 2 tailles disponibles.



Tout en acier inoxydable. Deux tailles disponibles.

Spécification
CE038 Pour des boîtes de conserve de 355mm de haut maximum. Dimensions (mm): 530(H) x 100(L) x 260(P). Poids 1,8kg.
CE039 Pour des boîtes de conserve de 580mm de haut maximum. Dimensions (mm) : 770 (H) x 110 (L) x 250 (P). Poids 2kg.

Code	Description
CE038	Pour des boîtes de conserve maxi 355mm (h)
CE039	Pour des boîtes de conserve maxi 580mm (h)

Pince-commandes Vogue

Rangez les commandes de façon ordonnée et systématique. La commande est fermement tenue en place, tout en étant facile à retirer ou à déplacer (maintien par système à billes).



Code	Description
J230	457mm
J231	610mm
J232	914mm
D719	1220mm

ART DE LA TABLE

RESTAURANT, BAR ET HOTEL

MOBILIER

USAGE UNIQUE ET ENTRETIEN

VÊTEMENTS ET CHAUSSURES

CUISINE

MOBILIER DE CUISINE, CHARIOTS ET ÉCHELLES

MATÉRIEL ÉLECTRIQUE ET DE CUISSON

FROID

CUISINE / USTENSILES

Aiguille à brider Victorinox

Acier inoxydable de haute précision.
Lavable au lave-vaisselle.

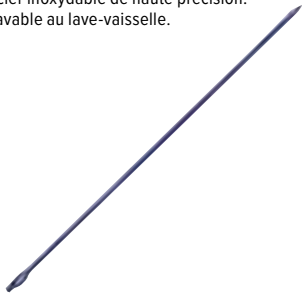

Code	Description
D653	240mm

Brochettes en bois Fiesta Compostable



Code	Description	Qté
CD907	180mm	200
CD908	250mm	200

Brochettes Vogue

Acier inoxydable

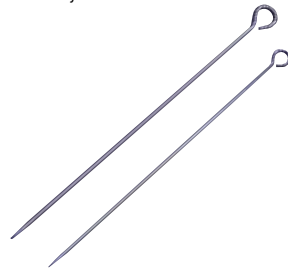

Code	Description
D676	254mm
D675	305mm

Crochets à viande Vogue

Acier inoxydable

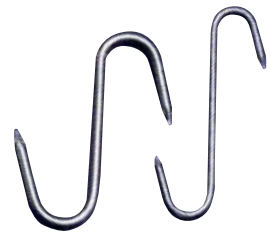

Code	Description
J730	100mm
J731	150mm

Attendrisseur à viande Vogue

Entièrement en aluminium.



Code	Description
C634	240mm

Presse plancha Deglon

Permet d'accélérer le temps de cuisson de vos viandes sans sacrifier la qualité et le goût grâce au poids en fonte.



Spécification
CF237 Dimensions (mm): 65(H) x 210(L) x 110(P). Poids 1,2kg.

Code	Description
CF237	Presse plancha

Casse-noix Vogue

Alliage de zinc chromé.
Dimensions 158 x 40 x 9mm.
Poids 160g.



Code	Description
CB005	Casse-noix

Rasoir à truffe Bron

Acier inoxydable. 185 x 80mm.
Largeur de la lame : 60mm.



Code	Description
T541	Rasoir

Presse-ail Vogue

Aluminium.



Code	Description
J178	160mm

Presse-ail extracta Westmark

Presse-ail polyvalent en fonte d'aluminium. Pour ail (grille spéciale jointe), oignon et persil. Dénoyauteur pour cerises et olives. Casse-noix, écailleur.



Code	Description
GR256	33(H)x 52(l)x 160(L)mm

Presse-ail Novapress Westmark

Presse-ail multi-fonctions en fonte d'aluminium.



Code	Description
GR257	25(H)x 30(l)x 150(L)mm

Presse-ail Oxo

Modèle grande capacité en zinc moulé sous pression. Facile à utiliser par simple pression. Passe au lave-vaisselle.



Code	Description
GG057	178(L)mm

Râpes Vogue

Manche en polypropylène pour une meilleure adhérence. En acier inoxydable.



Code	Description
DM023	Grains fins
DM025	Grains moyens

Presse-purée Westmark

Presse-purée inox et manche en bois.



Code	Description
GR259	340(L)mm

Presse-purée Vogue

Tête en acier inoxydable et manche en polypropylène.



Code	Description
J740	Rectangulaire 13 x 10cm

Presse-purée Kitchencraft

En acier inoxydable, lavable au lave-vaisselle. Surface de la tête 65 x 75mm.



Code	Description
CF966	265(L)mm

Ensemble 2 râpes et poussoir Deglon

Râpes à grain fin et gros grain en acier inoxydable 18/8 avec manches thermoplastique. Poussoir réversible adaptable.



Code	Description
CH033	2 râpes 1 poussoir

Presse-purée Vogue

Tête en acier inoxydable et manche en polypropylène.



Code	Description
J741	Rond 130mm (Ø)

Presse-purée Oxo

Faites une purée onctueuse de pommes de terre ou de légumes. La grande poignée horizontale absorbe la pression dans la main. Plaque en inox 95(L) x 73(P)mm.



Code	Description
GG054	160(L)mm

Plaques à pâtes Imperia

Plaques pour réaliser des pâtes parfaites. S'utilise avec tout type de machine à pâtes.



Code	Description
J409	Plateau de 36 ravioli

NOUVEAU

Machine à pâtes 198mm Vogue

Machine à pâtes en acier chromé avec rouleaux plaqués nickel. Épaisseurs de pâte variables et deux largeurs possibles.



Spécification
GG737 Dimensions (mm): 158(H) x 245(L) x 198(P). Poids: 3kg.

Code	Description
GG737	Machine à pâtes

Machine à pâtes Vogue

Pour préparer des fettucine, des lasagnes, des tagliatelles, des spaghetti et des taglierini dans le confort de votre cuisine. Fabriquée en acier chromé avec des rouleaux nickelés permettant d'obtenir différentes épaisseurs de pâtes en deux largeurs. Le coupe ravioli se fixe facilement pour obtenir des résultats parfaits. Le moteur permet une fabrication rapide et simple avec un minimum d'efforts.



Spécification
J578 Dimensions (mm): 146(H) x 205(L) x 205(P). Poids 3kg.

Code	Description
J578	Machine à pâtes

Machine à pâtes électrique Pasta Presto Imperia

Conçue avec un revêtement antiadhésif, cette machine vous garantit fiabilité et sécurité dans le temps. Permet d'accéder à 6 différentes épaisseurs. Permet de réaliser des tagliatelles (2 mm) et des fettucine (6.5 mm).



- Moteur électrique
- Permet de préparer 2 sortes de pâtes
- Faible encombrement



Spécification
HC547 220V. 85W. 13A. Dimensions (mm): 280(H) x 270(L) x 230(P). Poids: 6.85kg.

Code	Description
HC547	Machine à pâtes

Machine à pâtes manuelle Imperia

Référence pour la production professionnelle de pâtes, Imperia a conçu des machines performantes permettant un temps de préparation rapide et des résultats parfaits.



- Facile à utiliser
- Très fiable et durable
- Différents accessoires disponibles pour réaliser différentes formes de pâtes

Code	Description
DA426	Rouge
DA427	Cuivre

Machines à pâtes professionnelles Imperia

Machine à rouleaux tout en acier, pour des feuilles de pâtes de 23cm de large en 10 épaisseurs différentes avec une épaisseur maximale de 10mm. 3 accessoires vendus séparément. Accessoires disponibles en largeur de 2mm et 6,5mm. Disponible en version manuelle ou électrique.



Spécification
K581 Dimensions(mm): 265(H) x 315(L) x 210(P). Poids 9.3kg.
K582 230V. 290W. Dimensions (mm): 310(H) x 260(L) x 295(P). Poids 19kg.

Code	Description
1 K581	Manuelle
2 K582	Électrique
3 K601	Tagliatelle 2mm
4 GD058	Spaghetti 2mm
5 K640	Fettuccine 6,5mm

ART DE LA TABLE

RESTAURANT, BAR
ET HOTEL

MOBILIER

USAGE UNIQUE
ET ENTRETIENVÊTEMENTS
ET CHAUSSURES

CUISINE

MOBILIER DE CUISINE,
CHARIOTS ET ÉCHELLESMATÉRIEL ÉLECTRIQUE
ET DE CUISSON

FROID

CUISINE / USTENSILES

Presse-citron

Acier inoxydable.



Code	Description
P329	35(H) x 85(L) x 70(P)mm

Ouvre-boîtes Oxo

Poignées en caoutchouc antidérapantes. 187 x 45mm.



Code	Description
D752	187(H) x 45(L) mm

Ouvre-boîtes manuel Kitchencraft

Ouvre-boîtes en acier inoxydable facile à utiliser doté de lames durcies et trempées et d'un décapsuleur.



Code	Description
CF952	175(L) mm

Ouvre-boîtes manuel Bonzer

Avec décapsuleur.



Code	Description
K393	185(H) x 45(L) mm

Ouvre-boîtes Kitchencraft

Ouvre-boîtes en acier inoxydable extrêmement simple à utiliser grâce à sa grande molette et son décapsuleur.



Code	Description
GJ489	190(L) x 55(l)mm

Râpe 4 faces Vogue

Râpe 4 faces pour permettre une variété de coupes.



Code	Description
DM021	4 faces 230mm

Râpe 6 faces Vogue

Râpe 6 faces pour permettre une variété de coupes.



Code	Description
DM022	6 faces 230mm



Zesteurs / râpes Microplane

Râpes Microplane élégantes conçues pour obtenir des textures grossières à fines. Poignée ergonomique pour une prise en main optimale et des embouts en caoutchouc antidérapants pour plus de stabilité. 3,5(b)cm x 32,5(h)cm



Code	Description
CP446	Zesteur 325mm rouge
CP445	Zesteur 325mm noir
DA410	Grossière 312mm
DA412	Râpe fine 320mm

Râpe 4 faces Vogue

Râpe 4 faces en acier inoxydable.



Code	Description
DM020	4 faces 250mm

Moulin à légumes Tellier 390 mm Tellier

En acier étamé fourni avec une grille de 3(Ø)mm. 5 kg par minute pour 10 à 50 portions. Grilles supplémentaires en option ci-dessous.



Code	Description
J415	Moulin à légumes 390mm

Presse-purée professionnel Vogue

Grande trémie et passoire amovible pour un nettoyage facile. 110(H) x 115(L) x 140(P). Longueur avec le manche 390mm.



Code	Description
J487	102mm²

Coupe bâtonnets et cubes Vogue

Permet d'obtenir des cubes de légumes de taille uniforme rapidement et efficacement. Fonte d'aluminium avec lame en acier inoxydable de 9,5 mm.



Code	Description
DB345	Coupe cubes lame 9,5mm

Coupe-frites et légumes Kitchencraft

Coupe rapidement et facilement les pommes de terre et les légumes en bâtonnets ou en dés. Socle large et levier long pour couper sans effort. Fourni avec lames de 10mm et 13mm. Lavable au lave-vaisselle. 130(H) x 140(L) x 255(P).



Code	Description
CG149	Blanc

Coupe-frites Tellier



Une machine solide fixée sur une base en fonte lestée avec goulotte intégrée. Peut être utilisée sur tout plan de travail. Fournie avec une grille de 10 mm et un poussoir. 340(H) x 240(L) x 435(P)mm. 635(H)mm avec levier entièrement déployé.

Code	Description
D463	Coupe-frites

Spiralizer de légumes Vogue

Fabriqué en plastique ABS, fourni avec quatre lames en acier inoxydable. Pour faire des spaghetti, cheveux d'ange, longs fils de légumes de trois épaisseurs différentes (1,2mm, 2,6mm et 4,1mm) et des boucles de légumes.



Code	Description
D446	Spiralizer

Coupe-frites Vogue

Réalisez rapidement des frites parfaites et uniformes. Construction robuste en fonte d'aluminium et lames de précision en inox.



Code	Description
DB344	Coupe-frites Couteau 9,5 cm

Moulin 203mm

Fabriqué en acier inoxydable de qualité. Pour mixer les fruits et légumes ou la viande pour vos soupes préférées. Fourni avec 3 grilles, fine, moyenne et grosse. Démontable pour un nettoyage aisé. Acier étamé résistant au lave-vaisselle.



Code	Description
J014	203mm

Moulin à légumes 310mm Tellier



Débit de 1,5kg par minute pour 10 à 20 portions. Fourni avec 3 grilles, perforations 1,5mm, 2,5mm et 4mm. Disponible en acier inoxydable ou acier étamé.

Code	Description
J165	Acier étamé

Coupe-frites ménager Tellier

Coupe-frites en acier inoxydable fourni avec poussoir et deux grilles interchangeables de 9mm et 12mm. 125(H) x 90(L) x 260(P)mm. Pour une utilisation domestique.



Code	Description
DN996	Acier inoxydable

ART DE LA TABLE

RESTAURANT, BAR
ET HOTEL

MOBILIER

USAGE UNIQUE
ET ENTRETIEN

VÊTEMENTS
ET CHAUSSURES

CUISINE

MOBILIER DE CUISINE,
CHARIOTS ET ÉCHELLES

MATÉRIEL ÉLECTRIQUE
ET DE CUISSON

FROID

CUISINE / USTENSILES

Coupe-tomates inox Tellier

Coupe-tomates professionnel à lames dentées pour des tranches de 5,5mm d'épaisseur. 4 pieds ventouse assurent une stabilité parfaite. Passe au lave-vaisselle.



Spécification
CD978 Dimensions (mm): 180(H) x 300(L) x 140(P). Poids 2kg.

Code	Description
CD978	Coupe-tomates

Mandoline Vogue

Lames en acier inoxydable amovibles et support pliant anti-dérapant. Utilisez les lames séparément ou simultanément pour découper les légumes en bâtonnets, en julienne ou en tranches gaufrées. Lavable au lave-vaisselle.



Code	Description
Y836	Mandoline et chariot
Y834	Lot de 5 lames supplémentaires

Mandoline Bron

Mandoline Bron de haut de gamme tout inox. Protection fournie séparément. 400(L) x 115(l)mm.



Code	Description
D454	Mandoline
D455	Poussoir de sécurité
S290	Mandoline et protection

Mandolines japonaises Vogue

Pour couper et trancher les légumes rapidement avec un minimum d'effort. Lames interchangeables uniquement sur la mandoline D445.



Code	Description
1 D445	Standard 310(H) x 90(L) x 25(P)mm
2 CC052	Jumbo 301(H) x 143(L) x 23(P)mm

Coupe-tomates Vogue

Créez facilement des tranches de tomate de 5mm grâce à une lame tranchante en acier inoxydable qui réduit considérablement votre temps de préparation. lame de rechange disponible séparément.



Spécification
DC714 Dimensions (mm): 387(H) x 191(L) x 199(P).

Code	Description
DC714	Coupe-tomates
DC715	Lame de rechange

Mandoline Kobra De Buyer

Mandoline avec poignée en silicone et lame en acier inoxydable. 800(L) x 368(l)mm.



Code	Description
DN858	Mandoline Kobra

Mandoline Deluxe De Buyer

Mandoline avec contrôle de rotation du poussoir et rampe revêtue pour une meilleure glisse. Pieds stables en acier inoxydable. Possède une lame double horizontale et 6 peignes à julienne. 390(L) x 180(l)mm.



Code	Description
DN857	Mandoline

Moulin à légumes avec support 390mm Tellier

Moulin en acier étamé professionnel et passoire de 3 mm avec trépied.

NOUVEAU



Code	Description
J426	Moulin à légumes 390(Ø)mm + support

Spiralizer Oxo



Vous aimez les pâtes mais désirez obtenir une alternative ? Le Spiralizer vous permet de créer des nouilles de légume ou de fruit de façon facile et rapide. Installez simplement le légume et tournez la manivelle. La poignée antidérapante est conçue ergonomiquement. Passe au lave-vaisselle.



Code	Description
CN188	760(H) x 46(L) x 88(Ø)mm

Essoreuse à salade Vogue

Pour gagner du temps lors de la préparation et enlever l'excès d'eau de la salade afin de la conserver plus longtemps. Idéale pour toutes les cuisines.



Spécification
CN492 Dimensions (mm): 200(H) x 250(Ø). Poids : 2kg.

Code	Description
CN492	Capacité 5L

Essoreuse à salade et herbes Oxo

Une petite essoreuse idéale pour les petites quantités de salade, tout comme pour les herbes et les baies. Essorez sans effort grâce à son système à piston, pressez, c'est essoré. L'essoreuse possède aussi un frein pour faire cesser la rotation. Le socle en caoutchouc offre une stabilité parfaite lors de l'utilisation.



- Le bouton se verrouille vers le bas pour faciliter le rangement.
- Le panier et le saladier peuvent être utilisés séparément.
- Mécanisme de frein.
- Panier lavable au lave-vaisselle.



Spécification
GG058 Dimensions (mm): 177(H) x 200(L) x 200(P). Poids 510g.
GG059 Dimensions (mm): 155(H) x 270(Ø). Poids 1,03kg.

Code	Description
GG058	2.8L
GG059	5.8L

Essoreuses à salade Dynamic

Les essoreuses Dynamic sont indispensables dans la préparation de salades en quantités importantes. Ceci garantit une fraîcheur du produit et encourage l'utilisation des sauces qui ne se diluent pas. Rapides et efficaces, manuelles ou électriques, elles respectent la fragilité du produit et vous font gagner un temps précieux. Socle de stabilisation disponible pour le modèle de 20L.



Spécification
CE884 Modèle E10. Capacité utile 10L. Dimensions (mm) : 420(H) x 330(Ø). Poids: 2,4kg.
CE885 Modèle E20. Capacité utile 20L. Dimensions (mm) : 500(H) x 430(Ø). Poids: 3,6kg.
CF255 Modèle: E20 SC. Capacité: 20L. Dimensions (mm) : 500(H) x 430(Ø). Poids: 3,6kg.
AD288 Modèle: AC019. Dimensions (mm) : 170(H) x 360(Ø).

Code	Description
DB908	Manuelle 5L
CE884	Manuelle 10L
CE885	Manuelle 20L
CF255	Manuelle couvercle étanche 20L.
AD288	Berceau pour stabiliser 20L



Le socle de stabilisation maintient l'essoreuse en place même lors d'une manipulation vigoureuse

Distributeurs de sauce Vogue

Bouteilles flexibles en polyéthylène souple avec bouchon à vis et une ouverture large pour un remplissage facile. Pour le service des sauces ou la décoration. Remarque : Les embouts doivent être coupés au diamètre désiré avant utilisation.



Taille	Rouge	Jaune	Transparent	Marron	Spécification
227ml	K045	K056	K062	-	227ml Dimensions (mm): 185(H) x 48(Ø).
340ml	K093	K144	K657	-	340ml Dimensions (mm): 200(H) x 58(Ø).
682ml	K157	K158	K163	E626	682ml Dimensions (mm): 262(H) x 67(Ø).
1L	W833	W834	W832	W835	1L Dimensions (mm): 288(H) x 67(Ø).

ART DE LA TABLE

RESTAURANT, BAR ET HOTEL

MOBILIER

USAGE UNIQUE ET ENTRETIEN

VÊTEMENTS ET CHAUSSURES

CUISINE

MOBILIER DE CUISINE, CHARIOTS ET ÉCHELLES

MATÉRIEL ÉLECTRIQUE ET DE CUISSON

FROID

CUISINE / USTENSILES

Distributeurs de sauce flexibles Fifo

Bouteilles souples avec valve en silicone anti-gouttes permettant une rotation parfaite de la sauce (PEPS : premier entré, premier sorti). Ouvertures larges pour un nettoyage facile. Ensemble de bouchons de couleurs (rouge, jaune, vert, vert foncé, bleu et bleu foncé) pour identifier facilement le contenu (adaptés aux différentes tailles de bouteilles, vendus séparément). Livrées avec un bouchon transparent.



Code	Description
CF948	Bouteille de 473ml avec valve à débit moyen
CF949	Bouteille de 591ml avec valve à débit moyen
CF950	Lot de 6 bouchons de couleurs

Accessoires Fifo

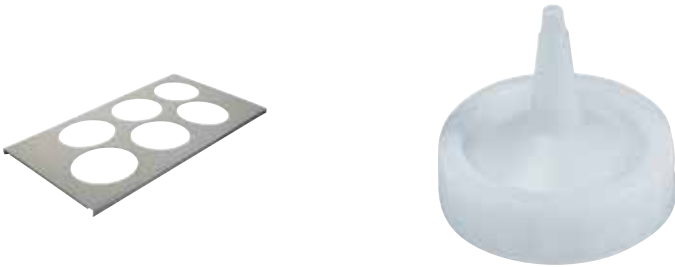

Code	Description	Qté
DM052	Rangement 6 bouteilles doseuses 680ml - GN 1/3	1
DM053	Capuchon doseur précis	6

Bouteille de sauce Araven



Doseur translucide conçu pour tracer des lignes de sauce continues avec des buses interchangeables. Températures d'utilisation de -40°C à 90°C.

- Système facile d'ouverture et fermeture
- Buses interchangeables
- Compatible lave-vaisselle

Code	Description
CW123	1000ml

Bouteilles de sauce anti-goutte Araven



Bouteilles translucides pour le dosage des sauces. Échelle de mesure précise en ml / oz sur la bouteille. Plage de température d'utilisation comprise entre -40°C et 90°C.

- Valve de fermeture anti-goutte
- Système d'ouverture et fermeture facile
- Buses interchangeables
- Compatibles lave-vaisselle

Code	Description
CW112	500ml
CW113	700ml
CW114	1000ml

Bouteille souple Schneider

Bouteille en polyéthylène transparente de qualité alimentaire pour garnir et décorer avec précision. Compatible lave-vaisselle.



Code	Description
GT046	250ml
GT047	500ml

Bouteilles de sauce flexibles Vogue

Des bouteilles souples permettant une rotation parfaite des aliments grâce au remplissage par le haut et une distribution par le bas. La valve en silicone anti-goutte évite la nécessité de retourner la bouteille pour verser la sauce.



Code	Description
CP069	455ml
CP068	570ml

Distributeurs de sauce ouverture extra-large Vogue



Bouteilles flexibles en polyéthylène souple avec bouchon à vis et ouverture large pour un remplissage facile. Pour servir les sauces ou la décoration. Remarque : Les embouts doivent être coupés au diamètre désiré avant utilisation.

Spécification
E092 Dimensions (mm):
 200(H)x 67(Ø).
E093 Dimensions (mm):
 265(H)x 80(Ø).

Code	Description
E092	454ml
E093	900ml

Bouteilles souples Vogue



Bouteilles souples transparentes et résistantes avec trois embouts, pour une distribution facile et rapide des sauces.

Code	Description
CW725	681ml
CW726	908ml

Cuillère de service Vogue

Cuillère de service en polycarbonate noire.



Produit indisponible à la vente

Code	Description
Y547	280mm

Cuillère de service perforée Vogue

Cuillère de service en polycarbonate noire.



Produit indisponible à la vente

Code	Description
Y549	280mm

Cuillères de service Dalebrook

En mélamine avec encoche. Résiste à des températures maximales de 130°C.



Code	Description
L294	255(L)mm, manche 194mm. Blanche
J644	250(L)mm, manche 194mm. Noire

Cuillère de service ajourée longue Dalebrook

En mélamine avec encoche. Résiste à la chaleur jusqu'à 130°C. 310mm.



Code	Description
J635	Noire

Petite cuillère de service Dalebrook

Cuillère de service en mélamine résistant à la chaleur jusqu'à 130°C.



Code	Description
L292	180(L)mm, manche 123mm. Blanche

Petite cuillère de service Dalebrook

Cuillère de service en mélamine résistant à la chaleur jusqu'à 130°C.



Code	Description
L296	180(L)mm, manche 123mm. Noire

Cuillère de service Exoglass Matfer

Résiste à la chaleur jusqu'à 220°C. Peut être utilisée pour cuisiner ou servir des plats chauds.



Code	Description
U751	340mm

Cuillère de service perforée Exoglass Matfer

Résiste à la chaleur jusqu'à 220°C. Peut être utilisée pour cuisiner ou servir des plats chauds.



Code	Description
U750	340mm

Cuillères de service Vogue

Acier inoxydable.



Code	Description
J628	279mm
F499	330mm

Cuillères de service perforées Vogue

Acier inoxydable.



Code	Description
J631	279mm
J640	330mm

Cuillère pleine de service Vogue

Acier inoxydable avec crochet de suspension. Lavable au lave-vaisselle.



Code	Description
CY401	360mm

Louches ordinaires Vogue

En acier inoxydable de haute qualité avec manche à crochet.



Code	Description
L648	65ml (64mm Ø)
L649	122ml (76mm Ø)
L650	180ml (89mm Ø)
L659	260ml (102mm Ø)

Cuillère de service ajourée Vogue

Acier inoxydable avec crochet de suspension. Lavable au lave-vaisselle.



Code	Description
CY404	360mm

Cuillères pleines avec crochet Vogue

Acier inoxydable.



Code	Description
L667	305mm
L668	355mm
L669	406mm

Petite louche à sauce Vogue

Polycarbonate. 265mm de long. 59 mm Ø.



Produit indisponible à la vente

Code	Description
J704	28ml

ART DE LA TABLE

RESTAURANT, BAR ET HOTEL

MOBILIER

USAGE UNIQUE ET ENTRETIEN

VÊTEMENTS ET CHAUSSURES

CUISINE

MOBILIER DE CUISINE, CHARIOTS ET ÉCHELLES

MATÉRIEL ÉLECTRIQUE ET DE CUISSON

FROID

CUISINE / USTENSILES

Louches codes couleurs Vogue

Louches code couleur pour un contrôle précis des portions. Une pièce, en acier inoxydable massif avec un manche pratique et ergonomique.



Code	Description
1 DP014	Rouge 60ml
2 DP015	Beige 90ml
3 DP016	Vert 120ml
4 DP017	Noir 178ml
5 DP018	Bleu 237ml

Louches Vogue

Louches en acier inoxydable durables de haute qualité avec contenance graduée et manches de couleur pour une identification aisée. Manche à crochet pour un rangement aisé.



Code	Description
6 CD144	Noir 30ml (50mm Ø)
7 CD145	Bleu 60ml (65mm Ø)
8 CD146	Ivoire 89ml (70mm Ø)
9 CD147	Gris 119ml (82mm Ø)
10 CD148	Vert 178ml (92mm Ø)
11 CD149	Orange 237ml (100mm Ø)

Pelle à poisson / œufs Vogue

En acier inoxydable avec un manche à crochet.

NOUVEAU



Code	Description
L676	115mm
L675	130mm

Pelle à frites Vogue

En acier inoxydable avec manche plat. Dimensions de la pelle 110 x 90mm.

NOUVEAU



Code	Description
J611	290(L)mm

Louches usage intensif Vogue

En acier inoxydable de haute qualité avec manche à crochet.



Code	Description
M960	125ml/75mm (Ø)
M961	250ml/102mm (Ø)
M962	400ml/120mm (Ø)
M963	750ml/140mm (Ø)
M964	1L/152mm (Ø)

Salière aluminium Aps

Salière aluminium grande capacité avec bouchon à vis facilitant le remplissage.

NOUVEAU



Code	Description
GC978	175(H)mm

Salières et poivrière aluminium

Salière et poivrière de qualité professionnelle. Large bouchon à vis pour faciliter le remplissage.



Code	Description
1 GN655	Sel 140(H)mm
2 GN656	Poivre 140(H)mm
3 GN097	Sel 190(H)mm

Réserve-frites Gastro M

Réserve-frites en inox AISI 430. Livrés avec filtre-égouttoir amovible et plaque de montage correspondant à la longueur totale.



Code	Description
GS017	200(H) x 600(L) x 280(P)mm
GS018	200(H) x 700(L) x 280(P)mm
GS019	200(H) x 800(L) x 280(P)mm
GS020	200(H) x 1000(L) x 280(P)mm
GS021	200(H) x 1200(L) x 280(P)mm
GS022	200(H) x 1400(L) x 280(P)mm
GS023	200(H) x 1500(L) x 280(P)mm

Entonnoir en plastique Vogue

Plastique renforcé durable. 150(Ø) x 155(H)mm. Tube 8mm(Ø).



Code	Description
K508	150mm (Ø)

Pichets mesureurs Pyrex



Code	Description
P586	0,5L
P587	1L

Pichets mesureurs Pro-Measures

Les graduations permettent une mesure extrêmement précise. Polypropylène de qualité alimentaire.



Code	Description
FD324	250ml
FD325	500ml
FD326	1L
FD327	2L
FD328	3L
FD329	5L

Ensemble de pichets gradués Pro-Measures

Les graduations appliquées à chaud en relief permettent une mesure extrêmement précise. Polypropylène de qualité alimentaire. Capacité de 250 ml, 500 ml et 1L.

NOUVEAU



Code	Description
CH439	250ml, 500ml et 1L

Entonnoir inox Kitchencraft

Avec passoire amovible. 120mm (Ø). Tube 15mm (Ø).



Code	Description
E560	120mm (Ø)

Pichets gradués inox

Acier inoxydable.



Code	Description
J735	0,5L
J736	1L
J737	2L

Pichets gradués en polycarbonate Vogue

Polycarbonate. Compatible lave-vaisselle et micro-ondes.



Code	Description
DB450	0,5L
DB451	1L
DB452	2L
DB453	3L

Produit indisponible à la vente

Pichet mesureur Wham

Polypropylène. Passe au micro-ondes.

NOUVEAU



Code	Description
FS451	1L
FS450	2L

Entonnoir à confiture Kitchencraft

Acier inoxydable. Lavable au lave-vaisselle.



Code	Description
DL300	Diamètre inférieur 35mm

Pichet gradué inox Aps

Pichet en acier inoxydable pour mélanger et mesurer.



Code	Description
CC402	1L

Saucières Olympia



Code	Description	Qté
C243	215ml	6
U831	340ml	6

Saucière Olympia



Code	Description	Qté
CB707	Saucière 85ml / 140mm	6

ART DE LA TABLE

RESTAURANT, BAR ET HOTEL

MOBILIER

USAGE UNIQUE ET ENTRETIEN

VÊTEMENTS ET CHAUSSURES

CUISINE

MOBILIER DE CUISINE, CHAÎRIOTS ET ÉCHELLES

MATÉRIEL ÉLECTRIQUE ET DE CUISSON

FROID

CUISINE / USTENSILES

Pelle à frites Vogue

En acier inoxydable avec manche tubulaire.



Code	Description
L674	260(L)mm

Pelle à poisson usage intensif Vogue

Acier inoxydable.



Code	Description
M965	457mm

Pelle à frites Vogue

Pelle carrée en acier inoxydable adaptée pour les friteuses. Bords relevés 200 mm.



Code	Description
J673	203(Ø) x 670(L)mm

Pelle à frites Vogue

En plastique ABS résistant à la chaleur. Poignée double pour une utilisation facile.



Code	Description
DP022	235(L)x205(P)mm

Pelle à frites Vogue

Acier inoxydable et poignée en bakélite.



Code	Description
L681	230(L) x 205(P)mm

Passoire à frites Vogue

Egoutte les frites facilement. Base amovible pour une utilisation plus facile. Acier inoxydable. 176(H) x 413(Ø)mm.



Code	Description
E712	413mm (Ø)

Pelles en aluminium Vogue

Mesures professionnelles.



Code	Description
J812	180mm/130ml
J813	255mm/455ml
J814	345mm/1065ml
J815	395mm/1940ml

Pelle à glaçons de bar Vogue

Pelle de bar très résistante avec manche tubulaire pour une meilleure isolation et protection des mains.



Code	Description
CD271	203mm/55ml

Pelles en acier inoxydable Vogue

Tubulaires. Faciles à nettoyer. Les longueurs indiquées ne prennent pas en compte le manche.



Code	Description
J180	153mm/1L
J181	197mm/1,45L
J182	229mm/2L

Cuillères doseuses Kitchencraft

Lot de quatre. Acier inoxydable 18/8. Capacités 1,25ml-2,5ml-5ml-15ml.



Code	Description
D558	Lot de 4

Pelles en polycarbonate Vogue

Pelles tout usage lavables au lave-vaisselle.



Produit indisponible à la vente

Code	Description
K938	Taille moyenne (900ml)
K937	Grande taille (1,9L)

Pelle en polycarbonate Vogue

Pelle pratique lavable au lave-vaisselle.



Produit indisponible à la vente

Code	Description
K940	Petite (170ml)

Louches à fond plat Vogue

Louches à fond plat en acier inoxydable avec crochet de suspension. Idéales pour doser parfaitement la quantité de sauce à étaler, telle que la sauce tomate sur la pizza.

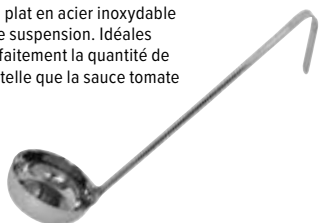

Code	Description
GG003	56ml
GG004	112ml
GG005	180ml

Louche à soupe Vogue

Acier inoxydable avec crochet de suspension. Lavable au lave-vaisselle.



Code	Description
CY407	320mm

Louche à potage Amefa

En acier inoxydable 18/10 entièrement poli et finition satinée pour éviter les traces de doigts.



Code	Description
CC880	90ml

Ustensiles en silicone Vogue

VOGUE

Ustensiles en silicone souples, hygiéniques et conçus pour résister à la chaleur jusqu'à 260°C. Sans danger pour les surfaces antiadhésives, résistent aux taches et au lave-vaisselle. Ces ustensiles peuvent tous être suspendus pour les garder à portée de main lorsqu'ils ne sont pas utilisés.

Cuillère



Code	Description
DA523	275mm (L)

Grande spatule/maryse



Code	Description
DA521	280mm (L)

Mini spatule



Code	Description
DA529	205mm (L)

Spatule/cuillère



Code	Description
DA528	285mm (L)

Mini spatule/maryse



Code	Description
DA527	205mm (L)

Pelle ajourée



Code	Description
DA524	290mm (L)

Pince

Silicone. Résistance à la chaleur jusqu'à 260°C.



Code	Description
DA531	290mm (L)

Ustensiles en silicone

colourworks

Ustensiles en silicone souples, hygiéniques et qui égayeront votre cuisine. Sans danger pour les surfaces antiadhésives ils résistent aux taches, ainsi qu'à la chaleur jusqu'à 260°C. Compatibles lave-vaisselle. Conçus pour un rangement à portée de main.

Spatule



Code	Description
GL351	Spatule 280mm

Cuillère



Code	Description
GL350	270mm

Spatule/cuillère



Code	Description
GL352	Spatule/cuillère

Pelle ajourée flexible



Code	Description
GL217	310mm

Cuillère



Code	Description
GL354	200mm



Ustensiles de service buffet Amefa

Une gamme de cuillères, pinces, spatules en inox 18/10 de la plus haute qualité pour le service des buffets les plus prestigieux. En inox poli sauf le manche qui est en inox satiné afin d'éviter les traces de doigts.

Cuillère à salade



Code	Description
CC885	237mm

Fourchette à salade



Code	Description
CC886	235mm

Cuillère de service pleine



Code	Description
CC883	310mm

Cuillère de service ajourée



Code	Description
CC884	310mm

Pince de service



Code	Description
CC887	200mm

Pelle ajourée



Code	Description
CC882	310mm

Cuillères longues Deglon



Code	Description
CL943	320mm
CL944	320mm

Louche Deglon



Code	Description
CL947	310mm

Brochette



Code	Description
DC470	550mm

Kit plancha Deglon

L'ensemble comprend une presse à aliments en fonte, deux pelles à plancha et une pelle à poisson en acier inoxydable.



Code	Description
CR050	Ensemble 4 ustensiles

Kit barbecue Deglon

L'ensemble comprend un couteau et une fourchette à viande, une pince et une spatule. Livrés dans une housse.



Code	Description
CR051	Ensemble 4 ustensiles

Ustensiles anti chaleur Hells Handles

Spatules professionnelles en acier inoxydable avec manche anti chaleur et antidérapant.

Pelle à poisson anti chaleur



Code	Description
GG730	152mm

Spatule coudée



Code	Description
GG732	203mm

Spatules professionnelles



Code	Description
GG734	76mm
GG735	102mm

Spatule manche long anti chaleur



Code	Description
GG733	203mm

Pince à viande Churrasco



Code	Description
DC476	370mm

Cuillères perforées avec crochet Vogue

Acier inoxydable.



Code	Description
L670	305mm
L671	356mm
L672	406mm

Spatule résistant à la chaleur Matfer

A utiliser dans les poêles antiadhésives et en cours de cuisson.



Code	Description
J066	Ajourée 305mm

Spatule pleine Vogue

Manche en plastique et pelle en acier.



Code	Description
D391	380mm - Lame 255mm(L)

Pelle à tarte Vogue

Manche en plastique et pelle en acier inoxydable.



Code	Description
D395	Lame 142mm

Pelle à gâteau

Pelle à gâteau en acier inoxydable avec manche en plastique. Résistante aux rayures.



Code	Description
GC679	250mm

Spatule en bois Vogue

Extrémité plate.

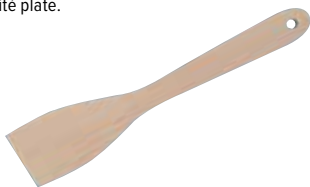

Code	Description
D044	305mm

Cuillère de service usage intensif Vogue

Acier inoxydable.



Code	Description
M967	470mm

Spatule résistant à la chaleur Matfer

Spatule pleine coudée à utiliser dans les poêles antiadhésives jusqu'à 220°C.



Code	Description
U752	Pleine 320mm

Pelle à lasagnes Deglon

Ustensile en acier inoxydable avec un côté cranté pour couper et servir les gratins, lasagnes...



Code	Description
GD023	262mm

Pelle à tarte Vogue

Acier inoxydable de haute qualité.



Code	Description
D397	130mm

Pelle à gâteau Vogue

En inox avec crochet de suspension. Lavable au lave-vaisselle.



Code	Description
CY393	300mm

Cuillères en bois Vogue

Code	Description
D770	203mm
D649	254mm
D772	305mm
D773	356mm
J120	406mm

Cuillère perforée très résistante Vogue

Acier inoxydable.



Code	Description
M966	Perforée 457mm

Spatule à hamburger Vogue

Manche en plastique avec pelle en acier inoxydable rigide.



Code	Description
D393	180mm

Pelle flexible Vogue

En acier inoxydable avec manche flexible. 355mm.



Code	Description
DP013	355mm

Pelle à tarte Vogue



Code	Description
J607	275mm

Pelle à tarte dentée Deglon

Coupez et servez en un rien de temps avec cet ustensile de cuisine pratique en acier inoxydable. Possède un côté denté pour couper facilement.



Code	Description
GD024	295mm

Spatules en bois Vogue

A bout rond.



Code	Description
J113	305mm
J112	457mm

ART DE LA TABLE

RESTAURANT, BAR ET HOTEL

MOBILIER

USAGE UNIQUE ET ENTRETEN

VÊTEMENTS ET CHAUSSURES

CUISINE

MOBILIER DE CUISINE, CHAÎOTS ET ÉCHELLES

MATÉRIEL ÉLECTRIQUE ET DE CUISSON

FROID

CUISINE / USTENSILES

Spatule pleine Vogue

Manche en plastique et pelle en acier.



Code	Description
D391	380mm - Lame 255mm(L)

Spatule flexible ajourée Deglon

Manche plastique et lame inox. Lame en acier inoxydable avec manche en plastique. Lavable au lave-vaisselle. Encoche sur la poignée pour poser la spatule en toute sécurité au bord des poêles.



Code	Description
GG078	280mm

Spatule coudée flexible Wusthof

Acier inoxydable à forte teneur en carbone.



Code	Description
C931	127mm

Cuillère à glace Gelato Vogue

Cuillère en acier inoxydable rigide et durable avec manche recouvert en PVC.



Code	Description
CD233	270 x 65mm

Spatule coudée flexible Dick

Manche plastique et lame inox.



Code	Description
DL378	130mm

Pelle à tarte Vogue

Manche en plastique et pelle en acier inoxydable.



Code	Description
D395	Lame 142mm

Portionneurs à glace Vogue

Manche creux contenant un liquide dégivrant qui diffuse la chaleur de la main vers la cuillère. Code couleur pour identifier facilement les portions. Ne pas laver au lave-vaisselle.



Code	Description
GJ542	40ml rouge
GJ541	60ml marron
J089	70ml vert
GJ540	80ml jaune

Cuillère à glace ovale Vogue

Appuyez sur le manche pour libérer la boule. 30 boules par litre. 43 x 62 mm.

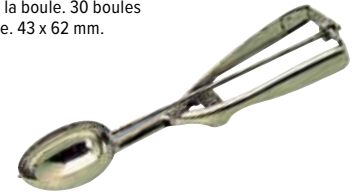

Code	Description
J084	33ml

Portionneurs à glace Zeroll

Portionneurs à glace à manche creux contenant un liquide dégivrant qui se réchauffe au contact de la paume de la main. Pastilles codes couleurs aidant à identifier le nombre de portions par litre. Ne passent pas au lave-vaisselle.



Code	Description
GD619	Rouge 30 portions
GD618	Gris clair 24 portions
GD617	Ocre 20 portions
GD616	Vert 16 portions
GD615	Bleu 12 portions
GD614	Marron 10 portions

Portionneur Unigrip Bonzer

Le contrôle des portions devient simple et confortable grâce à cet ustensile hygiénique en acier inoxydable.

NOUVEAU



Code	Description	Qté
DE738	Taille 100	12

Portionneurs Litegrip Bonzer

Portionneurs à codes couleurs pour une identification rapide et un service facilité. Idéal pour les saliments plus consistants tels que la purée, les légumes et la crème glacée moelleuse. Légers, ils ne possèdent ni ressort ni recoin pouvant bloquer les aliments. Lavables au lave-vaisselle. Fonctionnent par pression de la main.



Code	Description
1 GD583	Gris 71mm (Ø) 110ml
2 GD584	Ivoire 68mm (Ø) 96ml
3 J264	Vert 64mm (Ø) 84ml
4 GD585	Bleu ciel 61mm (Ø) 73ml
5 J087	Bleu roi 57mm (Ø) 59ml

Code	Description
6 J086	Jaune 55mm (Ø) 53ml
7 GD586	Rouge 52mm (Ø) 45ml
8 GD587	Noir 46mm (Ø) 33ml
9 GD588	Beige 43mm (Ø) 28ml
10 GD589	Bordeaux 40mm (Ø) 21ml

Portionneurs Vogue

Portionneurs en acier inoxydable de haute qualité avec manche à ressort.



Code	Description
J096	18ml/39(Ø)mm
J095	25ml/46(Ø)mm
J094	33ml/50(Ø)mm
J093	36ml/54(Ø)mm
J092	50ml/54(Ø)mm
J091	70ml/62(Ø)mm
J090	125ml/74(Ø)mm

Pelle ronde Vogue

En acier inoxydable avec manche en polypropylène pour déplacer facilement les gâteaux vers les plats, présentoirs et lieux de stockage.



Code	Description
GL266	300mm Ø

Pelle ajourée Amefa



Code	Description
CC882	310mm

Pelle à poisson usage intensif Vogue

Acier inoxydable.



Code	Description
M965	457mm

Spatule/maryse haute température Vogue

Ne raye et ne fond pas. Résiste à la chaleur jusqu'à 260°C et aux taches. Manche froid au toucher.



Code	Description
K981	Spatule de 264mm
K982	Spatule de 356mm
K983	Spatule de 406mm
L029	Spatule-cuillère de 254mm
L030	Spatule-cuillère de 356mm
L031	Spatule-cuillère de 406mm

Pince de service Vogue

En inox avec crochet de suspension. Lavable au lave-vaisselle.



Code	Description
CY293	235mm

Spatules embout en caoutchouc Vogue

Embout en caoutchouc pour racler. Manche hygiénique résistant. Lavable au lave-vaisselle.

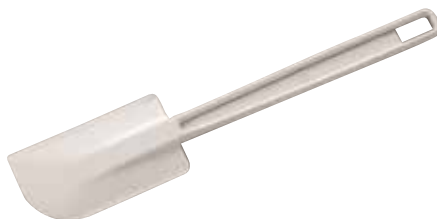

Code	Description
J081	255mm
J082	355mm
J083	405mm

Spatule ajourée Vogue

Manche en plastique et pelle en acier inoxydable flexible.



Code	Description
D392	380mm

Pelle Westmark

Pelle "Flonal" en polyamide, résistant jusqu'à 210°C, spéciale pour revêtement antiadhésif.



Code	Description
K149	280mm

Pelle ajourée Vogue

Avec manche confortable et compatible lave-vaisselle.



Code	Description
CS025	340mm

Cuillère de service Vogue

En inox avec manche confortable.



Code	Description
CS910	Cuillère 340mm

Cuillère Exoglass Matfer

Solide et hygiénique - pour mélanger les aliments jusqu'à 220°C.



Code	Description
J099	457mm

Pince pour aliments Vogue

Polycarbonate. 230 mm.



Produit indisponible à la vente

Code	Description
P786	Noir

Pincettes Vogue

Polycarbonate.



Produit indisponible à la vente

Code	Description
P924	230mm noir
P925	300mm noir

Spatules Exoglass Matfer

Une spatule hygiénique solide conforme aux réglementations sanitaires pour mélanger les aliments à une température pouvant aller jusqu'à 220°C.



Code	Description
DN939	250mm
J074	305mm
DN915	350mm
J075	406mm
DN916	450mm
J076	508mm

Louche Vogue

Acier inoxydable.



Code	Description
CS001	340mm 435mm

Cuillère de service perforée Vogue

Inox. Compatible lave-vaisselle.



Code	Description
CS911	Cuillère perforée 340mm

Spatule ajourée Vogue

Manche en plastique et pelle en acier inoxydable flexible.



Code	Description
D392	380mm

ART DE LA TABLE

RESTAURANT, BAR ET HOTEL

MOBILIER

USAGE UNIQUE ET ENTRETIEN

VÊTEMENTS ET CHAUSSURES

CUISINE

MOBILIER DE CUISINE, CHARIOTS ET ÉCHELLES

MATÉRIEL ÉLECTRIQUE ET DE CUISSON

FROID

CUISINE / USTENSILES

Pinces en silicone Vogue

Résistance à la chaleur jusqu'à 310°C.



Code	Description
CS770	230mm
CS771	300mm

Pince pour aliments Vogue

Acier inoxydable.

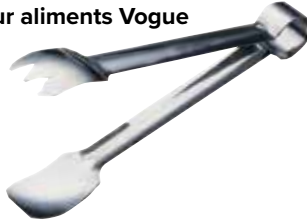

Code	Description
J605	210(L) x 35(I)mm

Pince Vogue

Polycarbonate.



Produit indisponible à la vente

Code	Description
P941	230mm blanc

Pince noire Vollrath

Conception sans ressort. Manches résistants à la chaleur jusqu'à 82°C.



Code	Description
DC243	Noir 241mm

Pinces de restauration Vogue

Acier inoxydable. A ressort, avec dispositif de blocage et crochet de suspension.



Code	Description
J608	254mm
J604	406mm

Pinces de restauration Vogue

Acier inoxydable. A ressort, avec dispositif de blocage et crochet de suspension.



10X

Code	Description	Qté
S633	Pince 255mm	10

Pince à viande Vogue

Pince en acier inoxydable extra longue, idéale pour les barbecues.



Code	Description
J615	508mm

Pinces de service code couleur Hygiplas

Les pinces de service en acier inoxydable recouvertes de vinyle et codées par couleur permettent d'éviter toute contamination croisée lors du service. De par leur conception, elles n'offrent aucun creux ou pli pouvant contenir des bactéries. Disponibles en 290mm ou 400mm de long pour répondre à vos besoins.



290mm

Code	Description
CB153	Noir
CB154	Rouge
CB155	Vert
CB156	Bleu
CB157	Jaune
CB158	Marron
HC852	Violet

405mm

Code	Description
HC848	Noir
HC854	Rouge
HC851	Vert
HC849	Bleu
HC855	Jaune
HC850	Marron
HC853	Violet

Pince de service Vogue

Lames en acier inoxydable. 70 x 60 mm.



Code	Description
J601	240mm (L)

Pince Exoglass Matfer

Résistant à la chaleur jusqu'à 220°C.



Code	Description
U753	240mm

Pince de cuisine Westmark

A utiliser comme pince ou comme deux spatules individuelles. En aluminium.



Code	Description
J603	275mm

Pince antiadhésive Duetto Flonal Westmark

Antiadhésive et résistant à la chaleur. Possibilité de la dissocier pour obtenir 2 spatules.



Code	Description
J614	Pince 289mm

Pince à spaghetti Vogue

Acier inoxydable.



Code	Description
J616	195mm

Pince à sandwich Vogue

Acier inoxydable.



Code	Description
J606	225mm

Pinces de service Westmark

Pinces de service inox avec embouts incurvés pour une préhension parfaite de tout aliment.

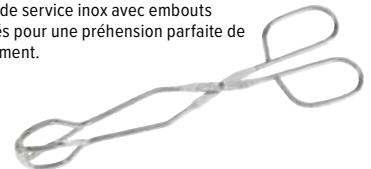

Code	Description
GR261	220(L)mm
GR262	320(L)mm

Pince de service silicone Oxo

Extrémités en silicone antiadhésives. Résiste à la chaleur jusqu'à 310°C. Lavable au lave-vaisselle.



Code	Description
GG064	228mm
GG065	305mm

Passoire à frites Vogue

Egoutte les frites facilement. Base amovible pour une utilisation plus facile. Acier inoxydable. 176(H) x 413(Ø)mm.



Code	Description
E712	413mm (Ø)

Passoires

Maille en acier inoxydable. Cadre en polypropylène.



Code	Description
C795	70mm
C797	140mm
C798	180mm

Passoire conique étamée Vogue

Manche en polypropylène.



Code	Description
C794	140mm (Ø)

Chinois Vogue

Chinois résistant à mailles grossières (trous de 2mm) en acier inoxydable.



Code	Description
DM059	250mm

Ustensiles de service Push & Pull Deglon

Réalisez rapidement plusieurs tâches de préparation et de service avec ces ustensiles de service utiles - tout peut être effectué d'une seule main.

- Conception permettant de gagner du temps - pas besoin de changer d'ustensiles
- Ergonomique pour une utilisation confortable
- Hygiène améliorée - ne touchez qu'un seul ustensile au moment de servir

Code	Description
FR112	Pelle à tarte 355mm
FR111	Pelle rectangulaire 340mm
FR110	Fourchette 2 dents courbes 310mm



Passoire

Résistante à maille double, avec fils de support en acier inoxydable.



Code	Description
C831	300(Ø)mm
C832	350(Ø)mm

Chinois Vogue

Acier inoxydable.



Code	Description
J593	180mm
J701	230mm
J716	260mm

Spatules-cuillères Vogue

La tête en forme de cuillère en caoutchouc souple permet de mélanger et râcler. Manche résistant hygiénique. Résistance thermique jusqu'à 50°C.



Code	Description
J078	255mm
J079	356mm

Filter à huile conique en métal Vogue

Monture en métal chromé.



Code	Description
CN956	255mm Monture métal
CN958	Filters en papier x50

Passoires Vogue

En acier inoxydable avec manche. Lavables au lave-vaisselle.



Code	Description
C799	100mm (Ø)
C800	140mm (Ø)
C801	180mm (Ø)

Spatules Schneider

Spatules très résistantes pour mélanger les aliments jusqu'à une température de 220°C. Conformées aux règles d'hygiène.



Code	Description
GT108	250mm
GT109	300mm
GT110	350mm
GT111	400mm
GT113	500mm

CUISINE / USTENSILES

Passoire aluminium 2 poignées

Deux poignées pour un transport facile.
Structure aluminium facile à nettoyer.

NOUVEAU



Code	Description
CJ768	470mm(Ø)

Araignée Vogue

Araignée en acier inoxydable.



Code	Description
C834	140(Ø) x 395(L)mm

Ecumoire Vogue

Acier inoxydable. Maille fine ronde.



Code	Description
J674	200(Ø) x 675(L)mm

Paniers à spaghetti Vogue

Acier inoxydable.



Code	Description
CS734	120mm (Ø)
J719	150mm (Ø)
CS735	180mm (Ø)

Chinois / passe-sauce Exoglass Matfer

Toile fine en maille inox triple. Manche ergonomique et confortable, thermo-isolant.

NOUVEAU



Code	Description
DM597	255(Ø)mm

Chinois Exoglass Matfer

Manche Exoglass solide une pièce avec deux crochets.
Passoire en maille acier de haute qualité et fils croisés de protection.



Code	Description
W693	200mm

Panier cuit-pâtes Vogue

Panier en acier inoxydable conçu pour égoutter et contenir les pâtes.



Code	Description
DM058	230(H) x 200(L) x 330(P)mm

Passoires en polypropylène Araven

Compatibles micro-ondes, congélateur et lave-vaisselle.



Code	Description
DL943	235mm (Ø)
DL944	280mm (Ø)
DL945	380mm (Ø)

Passoire tamis manche noir Vogue

Passoire tamis résistante en acier étamé, maille double.

NOUVEAU



Code	Description
FE741	180mm (Ø)
FE742	200mm (Ø)
FE743	240mm (Ø)
FE744	260mm (Ø)



Chinois Vogue

Mailles et anneau en acier inoxydable.



Code	Description
E818	200mm
E819	250mm

Passoire ronde Vogue

Perforations conçues pour un égouttage rapide et base plate pour la stabilité.



Code	Description
CW352	380mm (Ø)

Passoires Vogue

Acier inoxydable.



Code	Description
K331	245(Ø) x 95(H) mm
K347	290(Ø) x 100(H) mm
K348	335(Ø) x 124(H) mm
K349	390(Ø) x 134(H) mm

Vaporisateur d'huile Kitchencraft

Idéal lorsqu'une fine couche d'huile est requise.



Code	Description
E969	120ml

Mousseline alimentaire

Tissu 100% coton, adapté au contact alimentaire. Idéal pour la cuisine vapeur, la préparation des fromages et confitures. Se coupe à la dimension voulue.



Code	Description
DM056	990mm x 10m

Cuillère magique Vogue

Modèle en spirale permettant de réduire la durée du fouettage.



Code	Description
J757	Cuillère magique 40(Ø) x 215(L)mm

Fouets manche isolant Matfer

Manche résistant à la chaleur jusqu'à 220°C. Fils indémarchables hygiéniques, lavable au lave-vaisselle.



Code	Description
J751	255mm
J752	305mm
J753	355mm
J754	405mm
J755	455mm
J756	500mm

Ecumoire à graisse Vogue

Ecumoire carrée en acier inoxydable pouvant être utilisée avec les friteuses.



Code	Description
J670	200(Ø) x 660(L)mm

Araignée Vogue

Araignée en acier nickelé résistant, de qualité professionnelle, idéale pour les friteuses. Maille étamée.



Code	Description
C835	Nickel 150(Ø) x 400(L)mm
C836	Nickel 200(Ø) x 490(L)mm
C837	Nickel 230(Ø) x 500(L)mm

Fouets légers Vogue

Solides fouets inox avec manches sans raccord. 12 fils métalliques légers.



Code	Description
K550	250mm
K551	300mm
K552	350mm
K553	400mm
K554	450mm
M969	500mm

Fouets 24 fils Schneider

Fouets en acier inoxydable résistant et manche en polypropylène.



Code	Description
CY221	Longueur totale 250mm
CY222	Longueur totale 300mm
CY223	Longueur totale 350mm
CY224	Longueur totale 400mm
CY225	Longueur totale 450mm

Araignée profonde à manche long Vogue

En acier inoxydable pour les cuisines à forte activité.



Code	Description
J708	220(Ø) x 625(L)mm

Ecumoire Vogue

D'une seule pièce en acier inoxydable.



Code	Description
J668	120(Ø) x 380(L)mm

Fouets lourds Vogue

Solides fouets inox avec manches sans raccord. 8 fils lourds.



Code	Description
K545	250mm
K546	300mm
K547	350mm
K548	400mm
K549	450mm
M968	500mm

Fouets 16 fils Schneider

Fouets en acier inoxydable avec manche thermoplastique résistant à la chaleur jusqu'à 200°C. 16 fils solides. Lavables au lave-vaisselle.



Code	Description
GT100	Longueur totale 250mm
GT101	Longueur totale 300mm
GT102	Longueur totale 350mm
GT103	Longueur totale 400mm

ART DE LA TABLE

RESTAURANT, BAR ET HOTEL

MOBILIER

USAGE UNIQUE ET ENTRETIEN

VÊTEMENTS ET CHAUSSURES

CUISINE

MOBILIER DE CUISINE, CHAÎOTS ET ÉCHELLES

MATÉRIEL ÉLECTRIQUE ET DE CUISSON

FROID

CUISINE / USTENSILES

Fouet ballon Matfer

Manche résistant à la chaleur jusqu'à 220°C. Fils indémanchables hygiéniques, lavable au lave-vaisselle.

NOUVEAU



Code	Description
J760	450mm FMC

Fouets résistants Vogue

Fouets inox qualité Premium. Compatibles lave-vaisselle.



Code	Description
DA042	250mm
DA043	300mm
DA044	350mm

Spatule géante Vogue

Spatule inox, idéale pour les marmites profondes.



Code	Description
DP019	915mm

Fouet Vogue

Fouet inox Vogue, idéal pour les marmites profondes.



Code	Description
DN967	1016mm

Thermomètre de four électronique Hygiplas

Thermomètre de four avec sonde en acier inoxydable. Modèle aimanté pouvant être fixé à l'extérieur du four pour faciliter la lecture et la manipulation. Affichage réglable en °C ou °F, alarme de limite de température réglable, minuterie ou horloge. Fonctionne avec 2 piles AAA.



Spécification
CE399 Plage de température : 0 à +300°C. Résolution: 0,1°C. Précision : 1°C. Câble de sonde 1m. Dimensions (mm): 131(H) x 67(L) x 22(P).

Code	Description
CE399	Thermomètre de four

Thermomètre mural Hygiplas

279,5 x 60mm. Limites de températures -40°C à 50°C.



Code	Description
J228	Mural

Thermomètre à café et à lait Hygiplas

Crochet pour pichet inox. Sonde 125(L) x 4(Ø)mm. Plage de température -10°C à 110°C.



Code	Description
CB887	Cadran de 45mm

Thermomètre à cadran avec étui Hygiplas

142 x 33,6mm. Limites de températures -10°C à 110°C.



Code	Description
F346	A cadran

Thermomètre de four KitchenCraft

Cadran de 65mm (Ø) facile à lire. Convient pour les fours et les armoires chauffantes. 70 x 76mm. Limites de températures 50°C à 300°C, incréments de 5°C.



Code	Description
J205	Four

Thermomètre d'insertion avec étui Hygiplas

En forme de T 125 mm. Ecran LCD. Limites de températures -50°C à +150°C.



Code	Description
F306	Thermomètre en forme de T

Thermomètre à sucre / confiture Hygiplas

Pour mesurer la température des préparations sucrées. Limites de températures +40°C à 200°C.



Code	Description
J204	350 x 48mm

Thermomètre pour friture Hygiplas

165mm de long. Cadran 52,8mm (Ø). Limites de températures 0°C à 300°C.



Code	Description
J203	Friture

Thermomètre digital KM221 Comark

Thermomètre manuel simple et facile à utiliser avec des lectures rapides et précises affichées sur un grand écran LCD. Convient pour une utilisation quotidienne dans la cuisine. Résistant à l'eau. Fourni avec une sonde de pénétration ATT55 et 2 piles AA. Certificat d'étalonnage gratuit inclus.



Spécification
GJ465 Gamme de température de -30°C à +110°C

Code	Description
GJ465	Thermomètre

Thermomètre résistant à l'eau Hygiplas

Thermomètre numérique avec une fonction mémoire pratique et une sonde en acier inoxydable. Plage de température -50°C à 200°C. Résolution de 0,1°C.



Code	Description
GH628	Thermomètre résistant à l'eau

Thermomètre digital Catertherm Hygiplas

Thermomètre digital professionnel avec système d'arrêt automatique et large écran LCD. Sonde amovible en acier inoxydable. Nécessite des piles AAA (2 fournies).



Spécification
GG748 Précision +/- 1°C entre -25°C et 120°C. Sinon +/- 3°C entre 200°C et 300°C. Dimensions (mm): 163(L) x 60(l) x 19(P).

Code	Description
GG748	Digital

Thermomètre Multistem Hygiplas

Assurez-vous que vos aliments sont conservés à la bonne température avec ce thermomètre. Idéal pour relever les températures des aliments réfrigérés ou chauds. Câble de 1 m. Pile fournie.

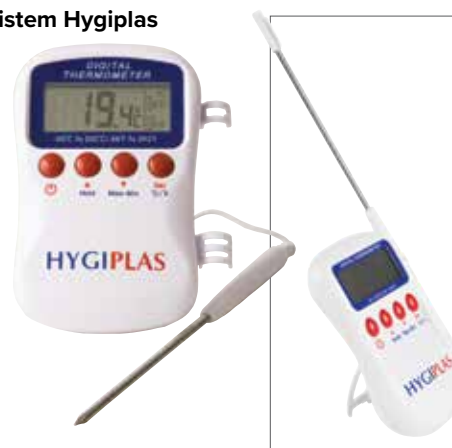

Spécification
F338 Plage de températures: -50°C à 200°C. Résolution: 0,1°C. Précision: 1°C. Temps de réponse 15 s (environ). Fonctionne avec 1 pile AAA.

Code	Description
F338	Thermomètre

Mini thermomètre infrarouge Hygiplas

Léger, robuste et simple à utiliser, ce thermomètre avec grand écran LCD fournit une lecture rapide et précise. L'absence de contact réduit le risque de contamination croisée. Lecture Celsius et Fahrenheit. Convient pour une utilisation dans les cuisines professionnelles. Livré avec pile 9V 16 heures et étui de protection et transport.



Spécification
GL267 Plage de température : -20°C à 320°C. Résolution 0.5°C. Dimensions (mm): 175(H) x 32(L) x 63(P). Poids: 135g.

Code	Description
GL267	Mini infrarouge

Thermomètre infrarouge Hygiplas

Un thermomètre infrarouge compact, léger et simple à utiliser avec grand écran LCD facile à lire. L'absence de contact réduit le risque de contamination croisée. Pile 9V incluse (16 heures).



Spécification
GG749 Précision : +/- 3°C entre -50°C et -30°C; +/- 2°C entre -100°C et 400°C; Plage de température: -50°C à +400°C. Résolution: 0,1°C. Temps de réponse: 500 ms. Dimensions (mm): 180(H) x 50(L) x 100(P). Poids: 225g.

Code	Description
GG749	Infrarouge

ART DE LA TABLE

RESTAURANT, BAR ET HOTEL

MOBILIER

USAGE UNIQUE ET ENTRETIEN

VÊTEMENTS ET CHAUSSURES

CUISINE

MOBILIER DE CUISINE, CHARIOTS ET ÉCHELLES

MATÉRIEL ÉLECTRIQUE ET DE CUISSON

FROID

CUISINE / USTENSILES

Thermomètres Easytemp Hygiplas

Thermomètre de poche précis, fiable et robuste avec sonde pliable.
Fonction on/off automatique. Avec dragonne détachable. Fourni avec pile.
Différentes couleurs disponibles.

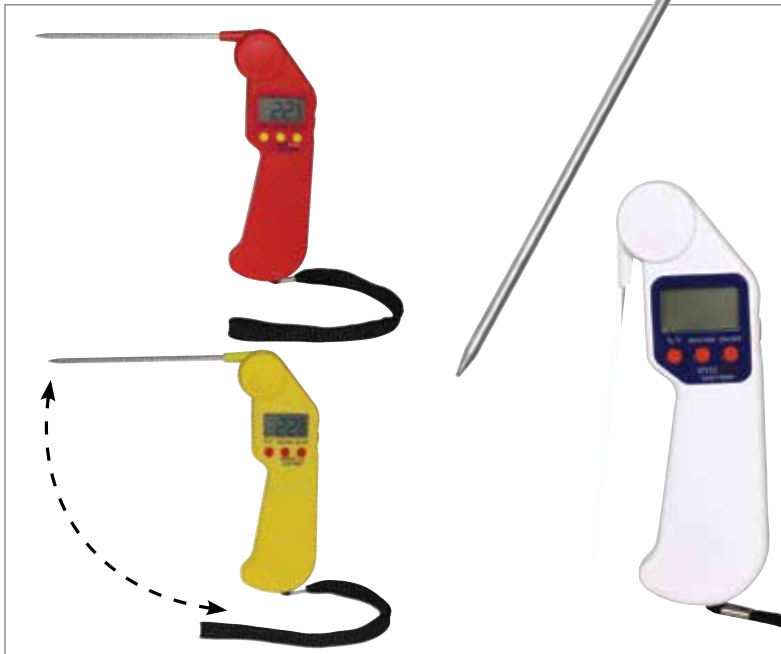

HYGIPLAS
Food Safety Solutions

Journal des températures Hygiplas

Six mois d'archives, colonnes pour la température, la date et les initiales de la personne en charge. En langue anglaise.



Code	Description
J201	Journal

Spécification

Plage de températures: -50°C à +300°C. Résolution: ±0,1°C, -20 à +200°C.
Précision: ±1°C, -30 à +150°C. Temps de réponse 15 s (environ).

Code	Description
J242	Blanc (boulangerie et produits laitiers)
CF913	Rouge (viande crue)
CF912	Jaune (viande cuite)

Thermomètre digital Hygiplas

Thermomètre digital professionnel avec système d'arrêt automatique et large écran LCD. Sonde amovible en acier inoxydable. Nécessite des piles AAA (2 fournies).

NOUVEAU



Code	Description
FX146	Bleu (poisson cru)
C571	Piles AAA (lot de 4)

Thermomètre C20 Comark

Thermomètre professionnel de restauration avec protection anti-microbienne BioCote®. Veille automatique. Sonde vendue séparément (sonde pénétration F321; sonde d'intervalles F323).



Spécification

CF996 Modèle: C20. Plage de température: -40°C à +125°C. Précision: ±0.5°C. Dimensions (mm): 58(l)x 152(L). Poids: 128g.
CF965 Modèle: C20Kit. Plage de température: -40°C à +125°C. Précision: ±0.5°C. F321 100(L)mm

Code	Description
CF996	Thermomètre C20
CF965	Kit thermomètre C20
F321	Sonde de pénétration

Thermomètre numérique C12 avec sonde amovible Comark

Thermomètre numérique professionnel avec un grand écran LCD et un arrêt automatique pour économiser les piles. Sonde de pénétration en inox amovible. Protection antimicrobienne BioCote® pour lutter contre la contamination croisée. 2 piles AA fournies. Fourni avec une sonde de pénétration et une sonde d'intervalle, ainsi qu'un certificat d'étalonnage gratuit.



Spécification

C462 Plage de températures: -40°C à 125°C. Précision: ±1°C. Temps de réponse: 10 sec (environ).

Code	Description
C462	Thermomètre

Thermomètre infrarouge Comark

Thermomètre de poche infrarouge avec écran LCD rétro-éclairé qui mesure la température des aliments en surface. Rapide, pratique, sûr et facile à utiliser. Utiliser le point laser pour identifier la zone cible et la fonction de maintien mémorise la donnée affichée.



Spécification

CC099 Modèle: KM814FS. Plage de température: -30°C à +200°C. Précision: ±1°C de 0°C à 65°C. Dimensions (mm): 38(l) x 101(L). Poids 227g.

Code	Description
CC099	KM814FS

Thermomètre frontal infrarouge Marsden

La vérification de la température du personnel ou des clients est sécurisée et simple grâce au thermomètre frontal infrarouge sans contact. Norme médicale MDD 93/42/CEE.



Code	Description
DF717	Sans contact

Lingettes désinfectantes et support mural Pal

Efficace contre 99,9 % des bactéries, SARM, E Coli, Listeria, salmonelle, ainsi que la plupart des virus et des champignons. Substance non altérage compatible contact alimentaire.



Code	Description
J237	Support mural
CC197	Boîte de 200 lingettes
J860	Boîte de 1000 lingettes



Thermomètre résistant au lave-vaisselle Comark

Peut être utilisé à l'intérieur du lave-vaisselle pour contrôler si la température du cycle est correcte, sert également à contrôler la température des aliments. Offre une protection anti-microbienne BioCote® et une plage de température de -20°C à +200°C.



Spécification
CF992 Modèle: PDQ400. Plage de température : -20°C à +200°C. Dimensions (mm): 21(L) x 152(P).

Code	Description
CF992	Résiste au lave-vaisselle

Thermomètre Pocketherm sonde pliable Comark

Thermomètre haute précision, rapide et compact. Utilisation pratique pour vérifier les températures de -40°C à +125°C. Grand écran LCD pour une lecture facile. Certificat d'étalonnage gratuit inclus.

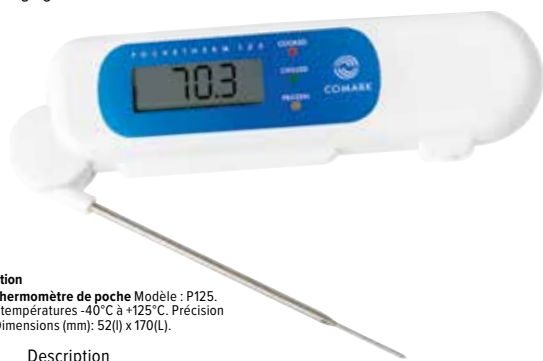

Spécification
CD284 Thermomètre de poche Modèle : P125. Plage de températures -40°C à +125°C. Précision ±0,5°C. Dimensions (mm): 52(l) x 170(L).

Code	Description
CD284	Pocketherm

Thermomètre Catercheck 3 Comark

Mesure rapide et précise de la température, adapté aux aliments cuits et réfrigérés. Sonde connectée en permanence et arrêt automatique. IP67 étanche à l'eau et à la poussière.



Spécification
CF964 Modèle : Catercheck3. Plage de température : -40°C à +125°C. Dimensions (mm): 58(l) x 152(L). 3 piles AAA.

Code	Description
CF964	Catercheck3

Thermomètres réfrigérateur/congélateur à suspendre Hygiplas

Une gamme de thermomètres réfrigérateur/congélateur faciles à lire pour respecter les normes de sécurité alimentaire.



Code	Description
1 J226	Cadran
2 J210	Thermomètre
3 J211	Thermomètre intérieur suspendu

Thermomètre intérieur/extérieur Hygiplas

Alarme haute/basse avec affichage de 11mm. Doubles capteurs pour la température du réfrigérateur/congélateur et la température ambiante. Dimensions (en mm): 136 x 26. Limites de températures -50°C à 70°C.



Code	Description
F314	Thermomètre -50°C à +70°C

Thermomètre intérieur/extérieur numérique Hygiplas

Pour consulter la température à l'intérieur de votre meuble réfrigéré sans l'ouvrir. Ecran numérique de 10 mm facile à lire. Double capteur pour la température du meuble froid et de l'air. Thermomètre conçu pour être fixé sur la paroi du meuble grâce aux aimants, avec la sonde à l'intérieur. Peut également être posé sur le dessus. Pile bouton fournie.



Spécification
F343 Plage de température : -50°C à 70°C. Câble de sonde de 3 mètres. Nécessite 1 pile CR2032 (fournie) code CD289. Dimensions (mm): 52(H) x 73(L) x 15(P).

Code	Description
F343	Thermomètre

ART DE LA TABLE

RESTAURANT, BAR ET HOTEL

MOBILIER

USAGE UNIQUE ET ENTRETIEN

VÊTEMENTS ET CHAUSSURES

CUISINE

MOBILIER DE CUISINE, CHARIOTS ET ÉCHELLES

MATÉRIEL ÉLECTRIQUE ET DE CUISSON

FROID

CUISINE / USTENSILES

Thermomètre à suspendre étanche réfrigérateur/ congélateur Hygiplas

Thermomètre étanche réfrigérateur/ congélateur, avec crochet de suspension. Nécessite une pile bouton CR2032. Etanche jusqu'à IP65.



Spécification

CB891 Plage de températures: -25°C à +50°C. Précision: ± 1°C. Dimensions (mm): 57(H) x 70(L) x 20(P).

Code	Description
CB891	Thermomètre à suspendre

Grand minuteur électronique Hygiplas

Décompte sur grand écran d'affichage 12 ou 24 heures. Décompte maximum jusqu'à 99 heures, 59 minutes, 59 secondes. Fonctionne avec une pile AAA (fournie).



Spécification

CF916 Dimensions (mm): 80(H) x 80(L) x 25(P).

Code	Description
CF916	Minuteur grands chiffres

Minuteur Hygiplas

Alarme numérique avec grand écran et support pliant. Heures et minutes ou minutes et secondes. Nécessite 1 pile AA (fournie).



Spécification

DP028 80dB. Dimensions (mm): 63(H) x 63(L) x 15(P)mm.

Code	Description
DP028	Minuteur

Balances de cuisine Vogue

Balances de cuisine tout usage blanches et inox avec récipient grande capacité en inox.



Spécification

F172 Plateau de 200mm. Capacité 5kg. Graduations 20g.
F174 Plateau de 250mm. Capacité 10kg. Graduations 50g.
F176 Plateau de 250mm. Capacité 20kg. Graduations 50g.

Code	Description
F172	Balance de 5kg
F174	Balance de 10kg
F176	Balance de 20kg

Horloge de cuisine Vogue

ABS blanc. Fonctionne avec 1 pile AA (non fournie). 240(Ø)mm.



Code	Description
K978	Horloge

Minuteur triple Hygiplas

Décompte sur triple affichage 12 ou 24 heures. Il se fait jusqu'à 19 heures, 59 minutes, 59 secondes par intervalle d'une seconde. Passage de la fonction horloge à minuteur. Le triple affichage permet d'effectuer trois décomptes simultanément. Fonctionne avec une pile LR44 (fournie).



Spécification

CF915 Dimensions (mm): 90(H) x 70(L) x 14(P).

Code	Description
CF915	Minuteur triple

Balance électronique Vogue

Balance numérique de haute précision avec fonction d'ajout pendant la pesée et un récipient de 250 x 210mm. Arrêt automatique. Comprend un thermomètre et une fonction de minuterie/ alarme. Capacité 5kg. Graduation 1g. Nécessite 2 piles AAA, vendues séparément.



Code	Description
DE121	Balance 5kg

Balances à plateau Vogue

Balances de cuisine très résistantes avec plateau carré en inox de 240mm.



Spécification

F173 Capacité 10kg. Graduations 50g.
F175 Capacité 20kg. Graduation de 50g.

Code	Description
F173	Balance de 10kg
F175	Balance de 20kg

Balances électroniques à plateau Vogue

Hygiéniques grâce à la face avant plane et facile à nettoyer et le plateau amovible. Idéales pour la préparation alimentaire. Alimentation secteur ou à piles**. Ces balances ne sont pas homologuées pour la vente au détail.

- Plateau en acier inoxydable
- Ecran numérique facile à lire
- Commandes électroniques



Code	Description	Description
1 F201	Balance 3kg	0,5 g
F177	Balance 3kg	1 g
2 F178	Balance 15kg	5 g

Spécification

F201 Capacité 3kg. Graduation 0,5g. Poids minimum : 2g. Dimensions (mm): 80(H) x 178(L) x 225(P). Plateau (mm): 180 x 180.
F177 Capacité 3kg. Graduation 1g. Dimensions (mm): 100(H) x 252(L) x 300(P). Plateau (mm): 240 x 240.
F178 Capacité 15kg. Graduation 5g. Dimensions (mm): 100(H) x 252(L) x 300(P). Plateau (mm): 240 x 240.



Balances Salter Brecknell

Balances élégantes avec fonction d'arrêt automatique. Pieds en caoutchouc pour la stabilité. Affichage systèmes métrique ou impérial. Fonctionnement sur secteur (câble 1m fourni) ou à piles (4 x AAA).

- Plateau en acier inoxydable brossé
- Ecran à LED transparent
- Fonctionnement simple
- Fixation murale ou support balance

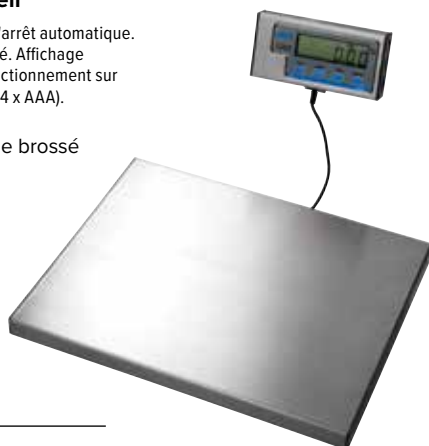

Spécification

Tous les modèles : Dimensions (mm): 27(H) x 380(L) x 300(P). Longueur du câble 1m. Poids : 3.9kg.

Code	Description
DP033	60kg / précision 20g
DP034	120kg / précision 50g

Balance digitale Vogue

Balance électronique fonctionnant à pile (fournie), avec écran tactile, affichage LCD et plateforme de 185(Ø)mm. Capacité de 5kg, graduation 1g.



Spécification

GG017 Capacité 5kg. Graduation 1g.

Code	Description
GG017	Balance 5kg

Distributeurs de sauce 10L Schneider

Distributeurs en polypropylène grande capacité avec pompes en acier inoxydable et vannes anti gouttes pour minimiser le gaspillage. Modèle à pompe ou à levier au choix.

- Distribution de doses de 30ml

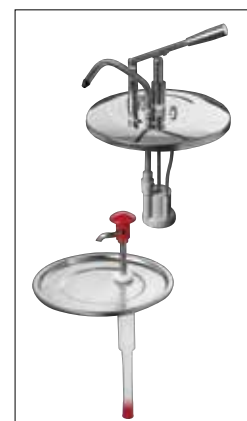

Code	Description
3 DA362	A levier
4 DA363	A pompe

Balance de précision Vogue

Ultra sensible pour une pesée précise. Plateau amovible de 170mm. Capacité 0,5kg. Graduation 2g.



Spécification

F182 Plateau 17cm. Capacité 0,5kg. Graduation 2g.

Code	Description
F182	Balance de 0,5kg

Balance électronique de comptoir Vogue

Balance électronique très résistante avec écran ACL séparé pouvant être fixé au mur. Plateau hygiénique en acier inoxydable amovible pour un nettoyage aisé. Etalonnage, remise à zéro et arrêt automatiques. Voyant d'indication de batterie faible.



Spécification

CD564 Capacité 30kg. Graduation 10g. Câble de 1,4 m. Adaptateur secteur 9 V fourni. Nécessite 6 piles AA (vendues séparément) pour le fonctionnement avec piles. Dimensions du plateau (mm): 315 x 325. Dimensions (mm): 40(H) x 310(L) x 300(P). Poids 4,1kg.

Code	Description
CD564	30kg

ART DE LA TABLE

RESTAURANT, BAR ET HOTEL

MOBILIER

USAGE UNIQUE ET ENTRETIEN

VÊTEMENTS ET CHAUSSURES

CUISINE

MOBILIER DE CUISINE, CHARIOTS ET ÉCHELLES

MATÉRIEL ÉLECTRIQUE ET DE CUISSON

FROID

CUISINE / PÂTISSERIE

Pinceaux à pâtisserie poils naturels Vogue

Manche en bois avec poils lisses de 45mm.



Code	Description
CG229	25(l)x 200(L)mm
CG046	50mm(L)

Pinceaux à pâtisserie poils naturels Schneider

Manche en plastique et poils lisses de 15mm.



Code	Description
CY570	25mm
CY574	50mm
CY575	60mm

Pinceaux à pâtisserie poils en nylon Schneider

Poils rouges en nylon antiadhésif. Résistance à la chaleur jusqu'à 150°C.



Code	Description
CR742	25mm
CR743	35mm

Pinceau en silicone Kitchencraft

Poils ronds en silicone de 35mm résistants à la chaleur jusqu'à 260°C. Idéal pour badigeonner. Compatible lave-vaisselle.



Code	Description
D594	25mm (Ø)

Pinceaux à pâtisserie naturels Matfer

Manche solide en plastique lavable au lave-vaisselle avec poils naturels plats, longs de 60 mm. Voir ci-dessous pour les dimensions :



Code	Description
E440	25(l) x 240(L)mm
E442	35(l) x 250(L)mm
E443	40(l) x 255(L)mm
E445	50(l) x 270(L)mm

Coupe-pâte extensible Vogue

Obtenez des bandes de pâte homogènes et uniformes avec ce coupe-pâte polyvalent extensible. Possède 5 roulettes de 55mm de diamètre. S'élargit jusqu'à 490mm de large.



Code	Description
CS850	5 roulettes

Rouleaux multicoupes extensibles Schneider

Coupe-pâtes en acier inoxydable rapides et précis. Roulettes de 55(Ø)mm. Lavable au lave-vaisselle.



Code	Description
GT135	5 roulettes
GT136	7 roulettes

Rouleau à pointiller Schneider

S'utilise pour éviter que les pâtes et les pains ne gonflent ou lèvent aux mauvais endroits. Plastique. Lavable au lave-vaisselle.



Code	Description
GT134	120mm

Pinceau à pâtisserie rond poils naturels Vogue

Manche en bois rond avec poils de 45mm.



NOUVEAU

Code	Description
CF963	25mm (Ø)

Corne à pâtisserie flexible Vogue

Lame flexible. 84 x 135 mm.



Code	Description
E407	84 x 135mm

Corne à pâtisserie rigide Vogue

Manche en plastique avec lame rigide.



Code	Description
E406	150 x 102mm

Corne à pâte Schneider

Lame inox flexible et arrondie. Manche en plastique.



Code	Description
GT114	110 x 125mm

Corne à pâtisserie en plastique Vogue

Flexible. 114 x 76 mm.



Code	Description
E401	114 x 76mm

Corne à pâte Deglon

Corne à pâte résistante, lavable au lave-vaisselle. Préhension facile grâce à son manche moulé rond. Lame 110mm.



Code	Description
GG073	Flexible et ronde

Coupe-pâte Exoglass Matfer

115 x 80mm. Rigide.



Code	Description
1 J218	Rond
2 J217	Droit

Noyaux de cuisson en céramique Kitchencraft

Noyaux en céramique conduisant une chaleur uniforme jusqu'aux bords pour la cuisson à blanc des fonds de tarte. Pot de 500g.



Code	Description
GL251	500g

Cuillères à mesure Vogue

Acier inoxydable. Comprend : 0,62ml - 1,25ml - 2,5ml - 5ml - 7,5ml et 15ml.



Code	Description
GL873	Lot de 6

Rouleaux à pâtisserie en polyéthylène Vogue



Code	Description
J171	305mm
J172	356mm
J173	407mm
J174	457mm
J175	508mm

Rouleau à pâtisserie en bois Vogue



Code	Description
J102	457mm

Coupe-pâte Vogue

Coupe-pâte professionnel en acier inoxydable avec manche en polypropylène.



Code	Description
CF925	Roulette 60mm (Ø)

Couteau à pain Schneider

Couteau à pain professionnel doté d'une lame dentelée pour couper facilement les pains croustillants. lame en acier au chrome-molybdène extrêmement résistante et manche ergonomique.



Code	Description
GT039	360(L) mm

Couteau à gâteau denté à angle droit Schneider

Lame en acier au chrome-molybdène avec manche déporté conçu pour les moules à tartes et à gâteaux à bords hauts.



Code	Description
GT035	220(L)mm

Mesures Vogue

Lot de 5 mesures: 30ml/ 60ml/ 80ml/ 125ml/ 250ml.



Code	Description
J424	Lot de 5

Entonnoir à confiture Kitchencraft

Acier inoxydable. Lavable au lave-vaisselle.



Code	Description
DL300	Diamètre inférieur 35mm

Passoires Vogue

En acier inoxydable avec manche. Lavables au lave-vaisselle.



Code	Description
C799	100mm (Ø)
C800	140mm (Ø)
C801	180mm (Ø)

Saupoudreuse Vogue

Réceptacle en acier inoxydable 275 ml avec couvercle en maille métallique pour saupoudrer de farine, sucre glace, poudre de cacao et d'épices en poudre.



Code	Description
J134	90(H) x 70(Ø)mm

Passoires

Maille en acier inoxydable. Cadre en polypropylène.



Code	Description
C795	70mm
C797	140mm
C798	180mm

Saupoudreuses grains fins et grossiers Vogue

Acier inoxydable. Capacité 280ml.



Code	Description
J939	Grains fins 2mm
J935	Grains grossiers 4mm

Saupoudreuses Schneider

Acier inoxydable. Perforations fines pour le modèle 350ml et grossières pour le modèle 300ml.



Code	Description
CS713	128(H) x 68(Ø)mm 350ml
CS714	100(H) x 70(Ø)mm 300ml

Saupoudreuse à tamis Schneider

Corps en acier inoxydable avec tamis à maille fine pour éviter les morceaux.



Code	Description
CS712	125(H) x 70(Ø)mm 350ml

Tamis en polypropylène Schneider

Tamis blanc à maille fine en nylon. Facile à nettoyer et compatible lave-vaisselle. 90(H) x 300(Ø)mm.



Code	Description
GT106	Maille 0,5mm
GT107	Maille 1mm

Tamis inox Tellier

Tamis inox durable avec trous de 1,1mm.



Code	Description
GL226	60(H) x 300(Ø)mm

NOUVEAU

ART DE LA TABLE

RESTAURANT, BAR ET HOTEL

MOBILIER

USAGE UNIQUE ET ENTRETIEN

VÊTEMENTS ET CHAUSSURES

CUISINE

MOBILIER DE CUISINE, CHARIOTS ET ÉCHELLES

MATÉRIEL ÉLECTRIQUE ET DE CUISSON

FROID

CUISINE / PÂTISSERIE

Têtes de chalumeau Quick Fit Vogue

Puissantes, simples à installer, les têtes de chalumeau sont dotées d'un allumage automatique. Peuvent être utilisées dans tous les angles. Fonctionne avec une recharge de butane de 224 ml (vendue séparément). Recharge non livrable en Corse et dans les îles.



Code	Description
1 L977	Standard
2 L792	Avec manche

Siphon à chantilly inox Ico

Siphon professionnel pour préparer chantilly, sauces et desserts. A utiliser avec des cartouches N2O 8g.



NOUVEAU



Code	Description
CH037	500ml

Cartouches siphon à chantilly Vogue



Code	Description
J448	Boîte de 50 cartouches

Boîtes de cartouches



Code	Description
CB439	Boîte de 10 cartouches
CB163	Boîte de 50 cartouches



Chalumeaux de cuisine Vogue

Puissants chalumeaux à allumage automatique et socle amovible. Se rechargent à gaz. Le chalumeau Pro fournit une flamme extra très puissante pour une finition rapide et parfaite. Combustible vendu séparément. Recharge non livrable en Corse et dans les îles.



Code	Description
3 L793	Mini 20ml
4 L799	Pro 28ml
5 T271	Combustible 125g

Spécification
L793 Dimensions (mm): 143(H) x 46(O).
L799 Dimensions (mm): 155(H) x 140(L) x 45(P).

Siphons à chantilly Isi

Siphon à chantilly en acier inoxydable. Nettoyage hygiénique rapide après chaque utilisation. Livrés avec 3 embouts. Lavable au lave-vaisselle. Recharges non livrables en Corse et dans les îles.



Code	Description
K637	Siphon 0,5L
CB502	Siphon 1L
CB505	Boîte de 50 cartouches



Siphon Thermo 0,5L Isi

Isolation thermique sous vide avec double paroi pour maintenir le contenu au frais pendant 8 heures maximum ou au chaud pendant 3 heures maximum. Bouteille en acier inoxydable et soupape de distribution. Levier en silicone anti-adhésif et embout anti-goutte. Recharges non livrables en Corse et dans les îles.



Code	Description
CB503	Siphon 0,5L

Siphon à chantilly Isi

Inox brossé double paroi. Pour des préparations chaudes ou froides. Livré complet avec 3 douilles.



Code	Description
H016	Siphon 1L

Siphons à chantilly Vogue

Siphons à chantilly avec trois embouts pour créer de nombreuses décorations avec des crèmes ou sauces. Bouteille en métal et tête pour la durabilité. Recharges non livrables en Corse et dans les îles.



Spécification
CB162 Dimensions (mm): 253(H) x 80(L) x 115(P). Poids 570g.
GG485 Dimensions (mm): 335(H) x 110(L) x 94(P). Poids: 1kg.

Code	Description
1 CB162	Siphon 500ml
2 GG485	Siphon 1L
CB439	Boîte de 10 cartouches
CB163	Boîte de 50 cartouches

Entonnoir à piston en acier inoxydable Vogue

Entonnoir à piston en acier inoxydable pour une distribution précise de sauce ou de crème. Livré avec support. Lavable au lave-vaisselle. Buse de 7,5mm.



Spécification
GG759 Dimensions (mm) : 270(H)x 260(Ø).

Code	Description
GG759	1,3L

Entonnoir à piston en acier inoxydable De Buyer

Pratique, l'entonnoir à piston est simple d'utilisation : dosage et contrôle du débit à l'aide du pouce. Débit également régulé par 3 douilles (dont 1 intégrée à l'entonnoir) de 3 diamètres (ø 4, 6 et 8 mm). Passe entièrement au lave-vaisselle.



Code	Description
DN906	1.5L

Cercles à mousse Vogue

Acier inoxydable.



Code	Description
3 CF164	60 x 35(H)mm
4 CF165	60 x 60(H)mm
5 CF166	80 x 35(H)mm
6 CF167	80 x 60(H)mm

Pincettes de fermeture pour poches Schneider

Pour fermer hermétiquement des sachets ou poches pâtisseries garnies en attente d'utilisation. Livrées avec un couteau pour faciliter l'ouverture.

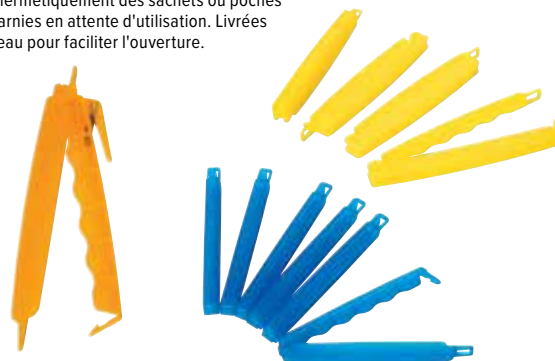

Code	Description	Qté
CS774	150(L)mm	6

Mini-entonnoir à piston automatique De Buyer

Entonnoir à piston professionnel en acier inoxydable pour servir de petites quantités de sauce ou de crème. Fourni avec un support anti-dérapant et une buse de 7mm(dia). Passe au lave-vaisselle.



Code	Description
DN905	Mini 800ml

Cercles à mousse Vogue

Acier inoxydable.



Code	Description
1 E891	70(Ø) x 35(H)mm
2 CC056	70(Ø) x 60(H)mm
3 CC057	90(Ø) x 35(H)mm
4 CC058	90(Ø) x 60(H)mm

ART DE LA TABLE

RESTAURANT, BAR ET HOTEL

MOBILIER

USAGE UNIQUE ET ENTRETIEN

VÊTEMENTS ET CHAUSSURES

CUISINE

MOBILIER DE CUISINE, CHARIOTS ET ÉCHELLES

MATÉRIEL ÉLECTRIQUE ET DE CUISSON

FROID

CUISINE / PÂTISSERIE

Poches à douilles en coton Schneider

Poches pâtisseries en coton avec bande de soudure résistante. Revêtement imperméable. Réutilisables.



Code	Description
GT128	Taille 3 400mm
GT130	Taille 5 500mm

Poches à douille extra souples en nylon Schneider

Réutilisables et lavables, avec soudures latérales résistantes.



Code	Description
CW312	Taille 3 400mm
CW314	Taille 5 500mm

Poches à douille jetables antidérapantes Vogue

Trois couches de polyéthylène et des coutures haute résistance les rendent solides et durables. L'extérieur antidérapant et l'intérieur soyeux facilitent la décoration des pâtisseries.



Code	Description	Qté
CS803	Bleue 460mm	100

Poches à douilles jetables Schneider

Intérieur lisse pour un écoulement rapide et fluide et extérieur antidérapant. Idéal pour les préparations telles que la chantilly. Polyéthylène résistant.

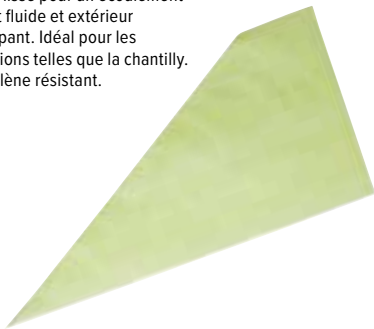

Code	Description	Qté
GT123	Vert 470mm	100
GT124	Bleu 470mm	100
GT125	Blanc 470mm	100

Douilles en acier inoxydable Schneider

Créez vos décors avec ces douilles unies ou en étoile en acier inoxydable. Adaptables sur tous types de poches. Compatible lave-vaisselle. Hauteur d'environ 50mm.



Lisse

Code	Description
GT116	10mm
GT117	12mm
GT118	16mm



Etoile

Code	Description
GT119	7mm
GT120	9mm
GT121	13mm
GT122	18mm

Poche à douille en coton Schneider

Poche pâtisseries en coton avec bande de soudure résistante. Revêtement imperméable. Réutilisable.

NOUVEAU



Code	Description
GT132	Taille 7 700mm

Douilles assorties Vogue

Douilles pâtisseries assorties en acier inoxydable, faciles à nettoyer, idéales pour les professionnels comme pour les particuliers.



Code	Description
CP107	Boîte de 26
CP106	Boîte de 52



Cercles à mousse De Buyer

Cercles à mousse en acier inoxydable. Vendus à l'unité.



Code	Description
GM376	200(Ø) x 45(H)mm
GM374	240(Ø) x 60(H)mm

Cercle à tarte De Buyer

Grâce à la forme du cercle, les tartes arborent un design très moderne et original.



Code	Description
GM387	20(H) x 200(L) x 200(P)mm

Mini moule rectangulaire Vogue

Acier inoxydable. 30mm de profondeur.



Code	Description
E062	Rectangulaire. 81 x 41mm

Dariole Vogue

Aluminium. Vendue à l'unité.



Dariole alu Vogue

Aluminium. Lot de 6.



Dariole alu Vogue

Aluminium. Vendue à l'unité.



Dariole inox Vogue

Acier inoxydable. Vendue à l'unité.



Code	Description
E047	180ml 85(Ø)mm
E046	335ml 110(Ø)mm

Code	Description	Qté
K513	32(H) x 55(Ø)mm	6
K514	39(H) x 67(Ø)mm 90ml	6

Code	Description	Qté
K516	60(H) x 65(Ø)mm	1

Code	Description
K519	52(H) x 51(Ø)mm

Douilles Savoy - Etoile

Polycarbonate incassable. Hauteur 60 mm environ.



Produit indisponible à la vente

Code	Description
E328	12mm N°8
E330	14mm N°10
E332	16mm N°12

Moule à pain Exoglass Matfer Bourgeat

Indéformable; le moule conserve sa forme et est pratiquement incassable.

NOUVEAU



Code	Description
FA973	Exoglass 125 x 305mm

Moule à pain

Moule de cuisson en fer blanc.

NOUVEAU



Code	Description
E817	102(H) x 305(L) x 102(P)mm

Moule à gâteau rectangulaire antiadhésif Circulon

Moule antiadhésif pour un démoulage facile et des résultats parfaits. Compatible lave-vaisselle.

NOUVEAU



Code	Description
DE501	60(H) x 390(L) x 260(P)mm

Moule à mini brioche Matfer

Antiadhésif. Lot de 12.

NOUVEAU



Code	Description	Qté
E238	28(H) x 75(Ø)mm	12

Dariole antiadhésive Vogue

Acier au carbone avec revêtement antiadhésif.

NOUVEAU



Code	Description	Qté
GC981	60(H) x 65(Ø)mm	3

Moule à tartelette cannelé Exoglass Matfer Bourgeat

Les moules Exoglass résistent à des températures de 20 à 250° C.

NOUVEAU



Code	Description	Qté
DN955	18(H) x 100(Ø)mm	12

Dariole Vogue

Aluminium. Vendue à l'unité.

NOUVEAU



Code	Description	Qté
K517	50(H) x 58(Ø)mm	1

ART DE LA TABLE

RESTAURANT, BAR ET HOTEL

MOBILIER

USAGE UNIQUE ET ENTRETIEN

VÊTEMENTS ET CHAUSSURES

CUISINE

MOBILIER DE CUISINE, CHARIOTS ET ÉCHELLES

MATÉRIEL ÉLECTRIQUE ET DE CUISSON

FROID

CUISINE / PÂTISSERIE

Découpoirs ronds lisses Vogue

Lot de 11. Acier doux étamé. Dimensions de 20 à 86mm (Ø).

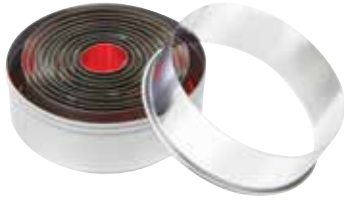

Code	Description	Qté
E013	Lisse 23-90mm	11

Découpoirs ronds cannelés Vogue

Lot de 11. Acier doux étamé. Dimensions de 20 à 86mm (Ø).



Code	Description	Qté
E019	Cannelé	11

Découpoirs formes variées Vogue

Lot de 12. Acier doux étamé.



Code	Description	Qté
E002	102mm	12

Découpoirs carrés lisses Vogue

Acier doux étamé. Dimensions de 36 x 36mm à 70 x 70mm.



Code	Description	Qté
E017	Carré	6

Cercle à flan lisse

25 mm de profondeur.



Code	Description
E692	265mm (Ø)



Découpoirs ronds lisses De Buyer

Découpoirs extrêmement résistants en polyamide alimentaire renforcé de fibre de verre.



Code	Description	Qté
GM371	Lisses 20 - 100(Ø)mm	9

Découpoirs ronds unis Exoglass Matfer



Code	Description
E043	30 - 100(Ø)mm

Découpoirs ronds cannelés ou lisses Schneider

Boîte de 9 découpoirs en nylon. De 20 à 100(Ø)mm.



Code	Description	Qté
GT141	Lisses	9

Articles de cuisson Pyrex

Ces articles en verre résistant aux chocs thermiques peuvent passer directement du four à la table ou servir à conserver les plats. Peuvent passer au micro-onde, au four, au lave-vaisselle.

Ramequin



Code	Description
GD028	200ml 45(H) x 97(Ø)mm

Cocottes rondes avec couvercle



Code	Description
P588	95(H) x 245(L) x 195(l) mm
P589	110(H) x 280(L) x 230(l) mm
P590	110(H) x 315(L) x 270(l) mm

Cocotte ovale avec couvercle 4,5L.



Code	Description
P591	150(H) x 390(L) x 110(P)mm

Saladiers



Code	Description
P582	144 (Ø) x 80mm
P583	170 (Ø) x 95mm
P584	210 (Ø) x 110mm
P585	240 (Ø) x 125mm

Plat carré



Code	Description
GD029	210 x 210mm

Plats rectangulaires

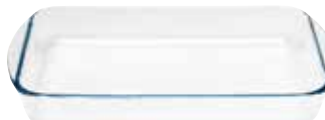

Code	Description
GD030	350 x 230mm
GD031	400 x 270mm

Plat à quiche

Profondeur 35mm.



Code	Description
P579	35(H) x 270(Ø)

Moule à manqué fond texturé Circulon

Possède un revêtement antiadhésif Total® pour libérer facilement vos pâtisseries.

NOUVEAU



Code	Description
DE506	54(H) x 230(Ø)mm

Plaque à muffins antiadhésive Total Circulon

Le système antiadhésif Total offre un résultat de cuisson uniforme et permet un démoulage rapide et facile. Moules à fond texturé.



NOUVEAU

Code	Description
DE505	12 moules 70(Ø) x 30(P)mm

Moules à quiche cannelés profonds Vogue Mini moules à tarte cannelés Vogue

Moules antiadhésifs. Fond amovible.



Code	Description
GC988	100(Ø) x 31(P)mm
GC989	250(Ø) x 55(P)mm

Code	Description	Qté
CW990	20(H) x 80(Ø)mm	3
CW991	20(H) x 100(Ø)mm	3

Cercles à tarte ordinaires Matfer

20 mm de profondeur. Acier inoxydable.



Code	Description
E645	160mm (Ø)
E646	200mm (Ø)
E647	240mm (Ø)
DN962	280mm (Ø)

Moule à savarin aluminium Schneider

Acier inoxydable.



Code	Description
CR927	70(H) x 220(Ø)mm
CR928	80(H) x 240(Ø)mm

Moules à pain/cake Vogue

Acier carbone antiadhésif.



Code	Description
GD075	63(H) x 180(L) x 86(P)mm
GD003	78(H) x 250(L) x 100(P)mm
GD004	80(H) x 300(L) x 112(P)mm

Moule à pain/cake Vogue

Acier carbone antiadhésif.



Code	Description
GD005	60(H) x 255(L) x 125(P)mm

Moule à manqué à charnière Masterclass

Faites des gâteaux exceptionnels, avec un moule permettant un démoulage rapide facile à utiliser.

NOUVEAU



Code	Description
FC354	250(Ø)mm

Moules à tartelette Matfer

Antiadhésifs, bord roulé.



Code	Description	Qté
E196	80(Ø) x 18(P)mm	12
E195	100(Ø) x 21(P)mm	12

Moule à quiche Bron

Avec fond amovible et bords cannelés.



Code	Description
E798	120(Ø) x 20(P)mm

Spray démoulant Schneider

Formulé à partir d'ingrédients naturels, ne transmettant aucun goût au produit final. Pour moules, batteries de cuisine, grilles et plats. Attention, produit inflammable.



Code	Description
GT042	500ml



ART DE LA TABLE

RESTAURANT, BAR ET HOTEL

MOBILIER

USAGE UNIQUE ET ENTRETIEN

VÊTEMENTS ET CHAUSSURES

CUISINE

MOBILIER DE CUISINE, CHARIOTS ET ÉCHELLES

MATÉRIEL ÉLECTRIQUE ET DE CUISSON

FROID

Moules ronds

Moules à tarte antiadhésifs Vogue



Code	Description
DB566	35(H) x 200(Ø)mm
DB567	35(H) x 250(Ø)mm
DB568	35(H) x 300(Ø)mm

Plaques de cuisson revêtement silicone Schneider

Plaques de cuisson en aluminium avec revêtement silicone et perforations de 3mm. Facile à nettoyer et durable.



Code	Description
CW321	GN 1/1l 325 x 530mm
CW322	Format pâtissier l 600 x 400mm

Plaque antiadhésive ronds creux Vogue

Acier carbone antiadhésif. Dimensions (mm): plaque: 235(L) x 235(P), moules: 23(H) x 104(Ø).



Code	Description
GD012	4 ronds creux

Tourtière unie antiadhésive Matfer

23 mm de profondeur avec fond fixe.



Code	Description
E145	280mm (Ø)

Plaque à pâtisserie non-adhésive Vogue

Plaque en acier carbone; culotage nécessaire pour obtenir un revêtement antiadhésif optimal.



Code	Description
GD014	16(H) x 370(L) x 257(P)mm
GD015	15(H) x 430(L) x 280(P)mm
GD016	25(H) x 482(L) x 305(P)mm

Moules à gâteau à fond amovible Vogue

Obtenez des résultats de cuisson conformes à vos attentes grâce à ces moules en fer blanc. Démoulage facile et finition impeccable.



1



1 Fer blanc

Code	Description
E845	200mm(Ø)
E846	220mm(Ø)
E847	240mm(Ø)
E848	260mm(Ø)
E849	280mm(Ø)

Plaque profonde 6 muffins Vogue

Inox. Dimensions (mm): plaque 270(L) x 185(P), moules: 30(H) x 70(Ø).



Code	Description
E714	6 moules

Plaque antiadhésive à muffins Vogue

Moules à muffins en acier carbone. Profondeur 30mm.



Code	Description
GD011	12 muffins

Plaque à pâtisserie antiadhésive Vogue

Plaque en aluminium avec un revêtement en téflon platinum noir de haute qualité.



Code	Description
K339	Format pâtissier l 11(H) x 600(L) x 400(P)mm



2



2 Antiadhésifs

Code	Description
GD017	214mm(Ø)
GD018	238mm(Ø)
GD019	257mm(Ø)

Moules à manqué profonds Vogue

Moules à manqué profonds antiadhésifs en acier carbone.



Code	Description
GC994	133(Ø) x 33mm(P)
GC995	165(Ø) x 40mm(P)
GC996	200(Ø) x 47mm(P)

Plaque antiadhésive mini-muffins Vogue

Acier carbone. Dimensions (mm) : plaque 315(L) x 240(P), moules 15(H) x 65(Ø).



Code	Description
GD013	12 mini-muffins

Moule à tarte rectangulaire De Buyer

Fond amovible pour faciliter le démoulage. Revêtement antiadhésif.



Code	Description
CY117	30(H) x 102(L) x 356(P)mm

Moules en silicone Vogue

La gamme de moules en silicone Vogue facilite le démoulage grâce à sa flexibilité et permet d'obtenir des gâteaux parfaits. Le silicone est résistant à la chaleur jusqu'à 260°C mais refroidit rapidement en dehors du four. Résiste aux taches et au lave-vaisselle.



Plaque 6 muffins

Plaque 37(H) x 161(L) x 241(P)mm, moules 61(Ø)mm.



Moule carré

245(L) x 245(P)mm.



Moule à cake

58(H) x 137(L) x 250(P)mm, int : 112(L) x 204(P)mm.



Code	Description
DA520	Plaque 6 muffins

Code	Description
DA532	Moule carré

Code	Description
DA525	Moule à cake

Moules en silicone Pavoflex

Avec une fabrication 100 % en silicone alimentaire platine, ces moules flexibles permettent de démouler la pâtisserie facilement. Lavables au lave-vaisselle, ils peuvent passer du four au congélateur (-40°C à +280°C) et sont certifiés HACCP. Format pâtissier (600 x 400 mm) pour une utilisation pratique dans les boulangeries et les pâtisseries. Conservent leur forme malgré de fréquents lavages.



24 muffins

40(H) x 75(Ø)mm.

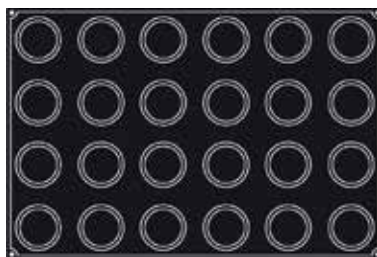

Code	Description
CC069	24 muffins

44 madeleines

35ml. Plaque 18(H) x 78(L) x 45(P)mm.

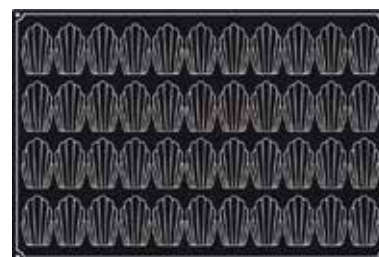

Code	Description
CF161	44 madeleines

Plaque 24 muffins Vogue

Dimensions (mm): plaque: 360 x 525, moules: 30(H) x 80(Ø). Aluminium.



NOUVEAU

Code	Description
C563	24 moules Aluminium
C564	24 moules Antiadhésive



Plaque 12 muffins Vogue

Plaque 358(L) x 273(P), moules 27(H) x 75(Ø) mm.



NOUVEAU

Code	Description
C562	12 moules Antiadhésive



ART DE LA TABLE

RESTAURANT, BAR ET HOTEL

MOBILIER

USAGE UNIQUE ET ENTRETIEN

VÊTEMENTS ET CHAUSSURES

CUISINE

MOBILIER DE CUISINE, CHARIOTS ET ÉCHELLES

MATÉRIEL ÉLECTRIQUE ET DE CUISSON

FROID

Moules à pâtisserie Formaflex antiadhésifs



Moules souples antiadhésifs pour pâtisseries et restaurants. Ces moules souples 100% silicone alimentaire vous offrent une excellente solution de remplacement aux plaques métalliques et vous permettent de démouler facilement vos gâteaux. Compatibles lave-vaisselle, adaptés à une utilisation du four au congélateur (-40°C à +280°C) et sont agréés HACCP.

Flexibles ! Rien ne colle
- Démoulez et le tour est joué !



11 mini-muffins

28(H) x 50(Ø)mm. 43ml. Plaque GN 1/3.

15 tartelettes

15(H) x 50(Ø)mm. Plaque GN 1/3.

15 demi-sphères

23(H) x 50(Ø)mm. Plaque GN 1/3.

6 muffins

40(H) x 70(Ø)mm. 146ml. Plaque GN 1/3.

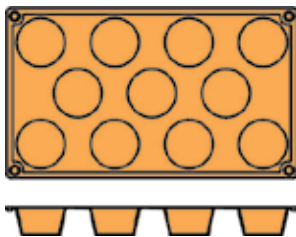

Code Description
N934 11 mini-muffins

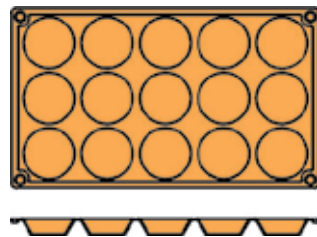

Code Description
N935 15 tartelettes

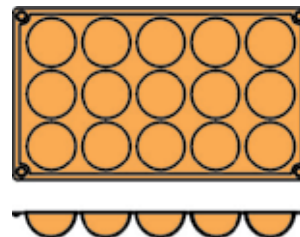

Code Description
N936 15 demi-sphères

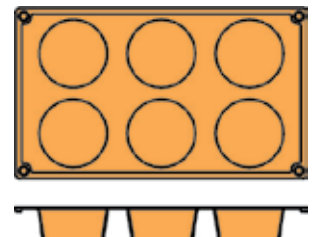

Code Description
N933 6 muffins

20 mini-madeleines

42(L) x 30(l)mm. Plaque GN 1/3.

24 pomponnettes

16(H) x 34(Ø)mm. Plaque GN 1/3.

9 gâteaux

30(H) x 80(L) x 30(l)mm. 62ml. Plaque GN 1/3.

15 pyramides

22(H) x 36(L) x 36(l)mm. 13,6ml. Plaque GN 1/3.

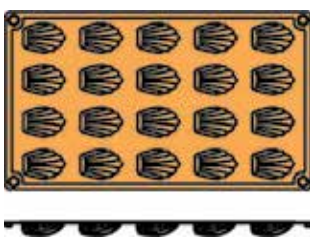

Code Description
N939 20 mini-madeleines

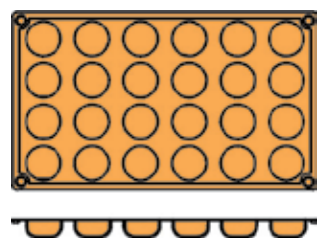

Code Description
N940 24 pomponnettes

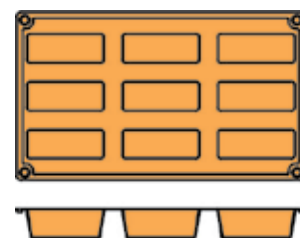

Code Description
N941 9 cakes



Code Description
N942 15 pyramides

6 pyramides

40(H) x 71(L) x 71(l)mm. Plaque GN 1/3.

15 petits-fours

20(H) x 40(Ø)mm. Plaque GN 1/3.

16 ovales

20(H) x 53(L) x 33(l)mm.

8 cœurs

35(H) x 65(L) x 60(l)mm. Plaque GN 1/3.

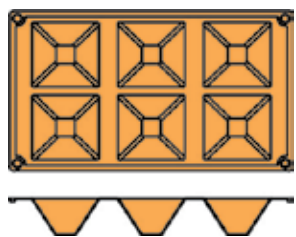

Code Description
N943 6 pyramides

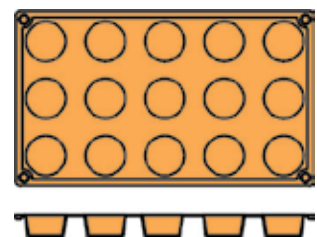

Code Description
N945 15 petits-fours

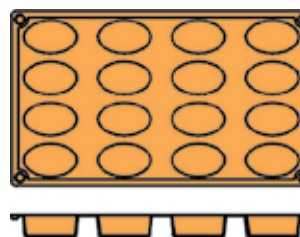

Code Description
N951 16 ovales

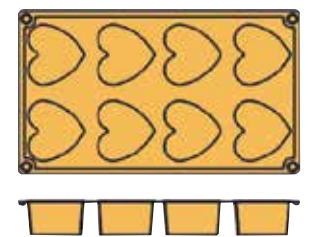

Code Description
CB167 8 cœurs

Moules à chocolats



Ces moules en polycarbonate de différentes formes vous permettent de faire preuve de création pour vos chocolats. Rigides pour faciliter le démoulage des chocolats. Compatibles congélateur et lave-vaisselle.

Héxagone

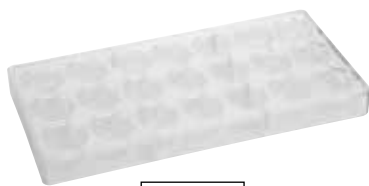

Produit indisponible à la vente

Code
DW290

Bijou

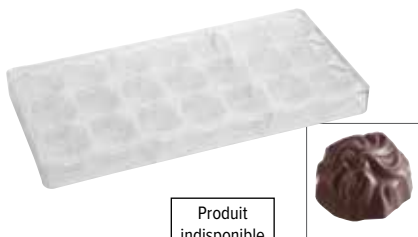

Produit indisponible à la vente

Code
DW291

Bûche

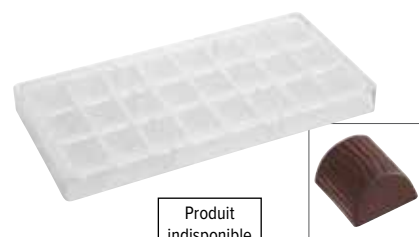

Produit indisponible à la vente

Code
DW292

Coeur



Produit indisponible à la vente

Code Description
DW293 Coeur 1
DW297 Coeur 2

Sphère

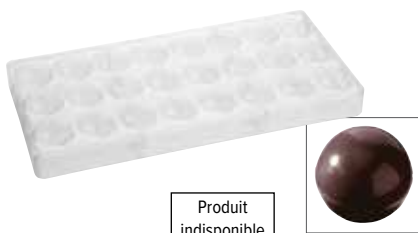

Produit indisponible à la vente

Code
DW294

Carré strié



Produit indisponible à la vente

Code
DW295

Bouche



Produit indisponible à la vente

Code
DW296

Amande

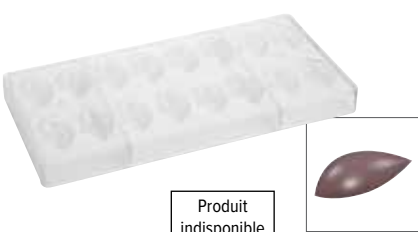

Produit indisponible à la vente

Code
DW298



Ensemble de broches à tremper Schneider



Broches à tremper en acier inoxydable fournies dans une mallette de transport en ABS durable. Contient : broches rondes de 14mm, 16mm, 18mm 20mm; 1x poire, spirale, ovale, fourchettes 2, 3 et 4 dents.

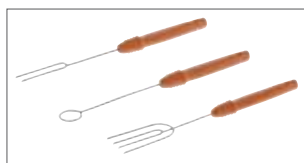

Code Description
CT169 Ensemble de 10 pièces

Bol mesure micro onvable Schneider

Récipient en polypropylène pouvant être utilisé au micro-ondes. Avec graduations et becs verseurs latéraux. Facile à nettoyer.



Code Description
CT189 2L

Raclettes à copeaux Schneider

Pour râper chocolat, noix et plus encore, ces ustensiles sont faciles à utiliser. Avec manche rond pour une utilisation confortable. Modèles à bord plat ou arrondi disponibles.

- Manche rond
- Epaisseur 0,8mm
- Bord plat ou bord arrondi



Code Description
1 CW293 Bord plat | 115mm (L)
2 CW294 Bord arrondi | 120mm (L)

Boîte de rangement pour chocolats Schneider

Boîte de rangement robuste et empilable en polystyrène transparent pour présenter vos chocolats. Equipée d'un clip de fermeture étanche pour la fraîcheur. Idéale pour le transport et le stockage.



Spécification
CT170 Dimensions (mm): 73(H) x 225(L) x 335(P).

Code Description
CT170 Boîte à chocolats

ART DE LA TABLE

RESTAURANT, BAR ET HOTEL

MOBILIER

USAGE UNIQUE ET ENTRETIEN

VÊTEMENTS ET CHAUSSURES

CUISINE

MOBILIER DE CUISINE, CHARIOTS ET ÉCHELLES

MATÉRIEL ÉLECTRIQUE ET DE CUISSON

FROID

CUISINE / PÂTISSERIE

Plaque pâtissière perforée Schneider

Plaque aluminium avec perforations favorisant la circulation de l'air chaud.



Code	Description
GT146	Perforée 10(H) x 600(L) x 400(P)mm

Plaque de cuisson antiadhésive Vogue

Plaque aluminium GN épaisseur 1,6mm, conduction homogène de la chaleur. Bord incliné. Hauteur 26mm.



Code	Description
S373	Lisse GN 1/1 530 x 325mm

Plaque de cuisson antiadhésive Vogue

Plaque aluminium GN épaisseur 1,6mm, conduction homogène de la chaleur. Bord incliné. Hauteur 26mm.



Code	Description
S373	Lisse GN 1/1 530 x 325mm

Plaque GN 1/1 Schneider

Aluminium. Le bord à 45° permet de retirer facilement vos préparations une fois cuites.



Code	Description
GT145	GN 1/1 10(H) x 325(L) x 530(P)mm

Plat à rôtir Vogue

Plat en aluminium anodisé dur pour une cuisson rapide et uniforme. Facile à nettoyer.



Code	Description
C058	70(H) x 370(L) x 265(P)mm

Plaques aluminium Bourgeat

Plaques dimensions Gastro 1/1 ou pâtisserie avec bord incliné.



Code	Description
J858	GN 1/1 530 x 325mm
J857	Format pâtissier 600 x 400mm

Plaques de cuisson antiadhésives Schneider

Plaques antiadhésives avec revêtement Tyneck. Minces, légères et bénéficiant d'une répartition uniforme de la chaleur pour des résultats parfaits.



Code	Description
DW283	GN 1/1 325 x 530mm
DW286	Format pâtissier 600 x 400mm

Plaques de cuisson perforées antiadhésives Schneider

Plaques perforées avec revêtement antiadhésif Tyneck. Minces, légères et bénéficiant d'une répartition uniforme de la chaleur pour des résultats parfaits.



Code	Description
DW284	GN 1/1 325 x 530mm
DW285	Format pâtissier 600 x 400mm

Plaques de cuisson Vogue

Plaques en aluminium anodisé dur pour une cuisson rapide et uniforme. Faciles à nettoyer.



Code	Description
C062	20(H) x 320(L) x 215(P)mm
C063	20(H) x 370(L) x 265(P)mm
C064	20(H) x 420(L) x 305(P)mm

Plaque aluminium antiadhésive Bourgeat

Plaque antiadhésive gastronomique avec bord incliné.



Code	Description
K340	GN 1/1 530 x 325mm

Moules à tarte carrés De Buyer

Fond amovible pour faciliter le démoulage. Revêtement antiadhésif.



Code	Description
CY118	30(H) x 180(L) x 180(P)mm
CY119	30(H) x 230(L) x 230(P)mm

Plaques de cuisson émaillées Schneider

Plaques émaillées durables, répartition uniforme de la chaleur pour des résultats de cuisson parfaits à chaque fois.



Code	Description
DW287	GN 1/1 Profondeur 20mm
DW288	GN 1/1 Profondeur 40mm
DW289	GN 1/1 Profondeur 60mm



Grille de refroidissement Vogue

La conception de treillis métallique permet à l'air de circuler.



Code	Description
J810	432 x 254mm
J811	635 x 406mm

Plaque antiadhésive rainurée GN 1/1 Vogue

En aluminium rainurée avec bord incliné pour de meilleures performances. 1,6 mm d'épaisseur, 30mm de haut.



Code	Description
S372	Rainurée GN 1/1 530 x 325mm

Plaques à pâtisserie tôle acier bleue Bourgeat

Plaques tôle acier bleue à bords pincés, aux dimensions gastronomique ou pâtisserie.



Code	Description
K448	GN 1/1 530 x 325mm
J862	Format pâtissier 600 x 400mm

Plaques alu 20mm Vogue

Aluminium.



Code	Description
K442	20(H) x 222(L) x 324(P)mm
K443	20(H) x 370(L) x 265(P)mm
K444	20(H) x 420(L) x 305(P)mm
K445	20(H) x 470(L) x 355(P)mm
K446	20(H) x 520(L) x 420(P)mm

Plaques alu 20mm Vogue



Code	Description
K432	40(H) x 320(L) x 215(P)mm
K433	40(H) x 370(L) x 265(P)mm
K434	40(H) x 420(L) x 305(P)mm
K435	40(H) x 470(L) x 355(P)mm
K436	40(H) x 520(L) x 420(P)mm
K437	40(H) x 610(L) x 455(P)mm

Plats à rôtir antiadhésifs Vogue

Plats en aluminium de 80mm de profondeur avec poignées rivetées solides.



Code	Description
S365	400 x 300mm
S364	450 x 350mm

Plat à rôtir GN 1/1 Bourgeat

Acier inoxydable de haute qualité. 325 x 530 mm.



Code	Description
K091	55mm (H)

Plat à rôtir Vogue

En aluminium avec poignées incorporées.



Code	Description
K422	50(H) x 320(L) x 215(P)mm
K423	70(H) x 370(L) x 260(P)mm
K424	70(H) x 420(L) x 305(P)mm
K425	70(H) x 470(L) x 355(P)mm
K426	70(H) x 520(L) x 420(P)mm

Plaque à pâtisserie antiadhésive Vogue



Code	Description
K339	Format pâtissier 11(H) x 600(L) x 400(P)mm

Grille de four GN Vogue

Grille de four en inox dimensions GN, idéale en tant que grille de refroidissement.

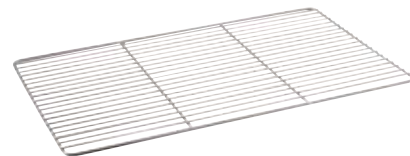

Code	Description
M929	Grille GN 1/1 - 530 x 325mm
CC189	GN 2/1 650 x 530mm

Grille four pâtissier Vogue

Grille de four en acier inoxydable, idéale comme grille de refroidissement.

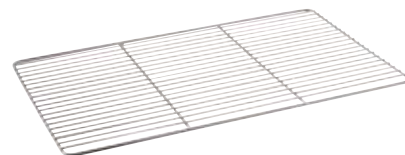

Code	Description
M930	600 x 400mm

Plats à rôtir profonds

Plats aluminium hauteur 100mm avec poignées intégrées.



Code	Description
K412	100(H) x 305(L) x 420(P)mm
K414	100(H) x 520(L) x 420(P)mm
K416	100(H) x 610(L) x 455(P)mm

ART DE LA TABLE

RESTAURANT, BAR ET HOTEL

MOBILIER

USAGE UNIQUE ET ENTRETIEN

VÊTEMENTS ET CHAUSSURES

CUISINE

MOBILIER DE CUISINE, CHARIOTS ET ÉCHELLES

MATÉRIEL ÉLECTRIQUE ET DE CUISSON

FROID

CUISINE / PÂTISSERIE

Dariole classique Mason Cash

Dariole traditionnelle en grès résistant au lave-vaisselle et au congélateur. Idéale pour la cuisson vapeur grâce au bord large.

NOUVEAU



Code	Description
GG770	650ml - 140mm(Ø)

Tapis de cuisson antiadhésifs Hygiplas

Tapis de cuisson en silicone antiadhésif. Passent au four jusqu'à 250°C. Couleur violette à utiliser avec les allergènes.



Code	Description
FB608	520 x 315mm
FB609	585 x 385mm

Papier cuisson ECOPAP Matfer

Papier kraft brun non blanchi, siliconé 2 faces, anti-adhérent et utilisable jusqu'à 7 à 8 fois selon les conditions de cuisson. Convient pour toutes les pâtisseries.



Code	Description	Qté
DN928	Dimensions GN 1/1 530 x 325mm	500
DN927	Format pâtissier 600 x 400mm	500

Revêtement de cuisson

Protection pour grilles et plaques de four réutilisable, anti-adhésive et lavable. Retirez du four et lavez-la à l'eau savonneuse ou passez-la au lave-vaisselle. Résiste à la congélation et aux températures jusqu'à 260°C.



Code	Description
CE174	330mm x 2m(L)

Paniers de fermentation ronds et ovales en rotin Vogue

Paniers en rotin de couleur ivoire utilisés pour stocker, transporter et faire lever la pâte. Empilables et lavables au lave-vaisselle.

NOUVEAU



- Empilables
- Compatibles lave-vaisselle

Code	Description
FT837	Ovale 210 x 150 x 80mm
FT838	Ovale 250 x 150 x 80mm
FT839	Rond 220 x 80mm

Panier de fermentation en rotin Schneider

Permet une fermentation uniforme pour une croûte croustillante.



Code	Description
DW274	Ovale 80(H) x 120(l) x 200(L)mm

Papier sulfurisé Vogue

Papier sulfurisé de haute qualité avec revêtement antiadhésif siliconé des deux côtés et résistant à la chaleur jusqu'à 230°C. Convient pour la congélation domestique.



Spécification
CF349 Dimensions boîte (mm): 82(H) x 342(L) x 83(P).
DM177 Dimensions boîte (mm): 82(H) x 482(L) x 83(P).

Code	Description
CF349	Papier sulfurisé 290mm (l) x 50m (L)
DM177	Papier sulfurisé 440mm (l) x 50m (L)

Protection four haute température

Protection de four revêtue de teflon, anti-adhésive, lavable et réutilisable. Après utilisation, essuyer avec une éponge et laver à l'eau savonneuse, ou au lave-vaisselle. Compatible congélateur et four jusqu'à 260°C.



Code	Description
CE172	500mm x 1m

Protection four haute température

Protection de four revêtue de teflon, anti-adhésive, lavable et réutilisable. Après utilisation, essuyer avec une éponge et laver à l'eau savonneuse, ou au lave-vaisselle. Compatible congélateur et four jusqu'à 260°C.

NOUVEAU



Code	Description
CE173	500mm (l) x 2m (L)

Tapis de cuisson Vogue

Tapis de cuisson en silicone antiadhésif pour préserver les pâtisseries délicates. Résiste au four jusqu'à 250°C. Facile à nettoyer.



Code	Description
E842	GN 1/1 - 530 x 325mm
E687	Format pâtissier - 600 x 400mm

Toile de cuisson anti-adhérente EXOPAT Matfer

Tricot de verre imprégné de silicone, idéal pour la cuisson des pâtisseries et viennoiseries. Aucun graissage nécessaire. Résistant à la chaleur de -40° à +300°. Nettoyage facile à l'éponge.



Code	Description
DN929	GN 1/1 : 530 x 325mm
DN940	Pâtissier 600 x 400mm

Tapis de cuisson

Tapis tissé avec revêtement PTFE pour une surface antiadhésive ne nécessitant ni graisses, ni huiles. S'utilise pour cuire, griller, rôtir, frire et au micro-ondes. Résiste à une température maximum de 260°C. Facile à nettoyer.



Code	Description
K560	330mm (l) x 1m (L)

Moules à pudding en polypropylène Kitchencraft

Moules durables en polypropylène, allant au micro-ondes et au congélateur. Couverts fournis.



Code	Description	Qté
Y837	140ml 83mm (Ø)	12

Saladiers en verre Pyrex

Haute résistance aux chocs thermiques. Compatibles micro-ondes et lave-vaisselle. Fond plat.



Code	Description
P582	144 (Ø) x 80mm
P583	170 (Ø) x 95mm
P584	210 (Ø) x 110mm
P585	240 (Ø) x 125mm

Saladiers en verre Arcoroc

Verre trempé. Fond plat.



Code	Description	Qté
DK770	35.5ml 60mm (Ø)	6
DK771	70ml 75mm (Ø)	6
E561	126ml 90mm (Ø)	6
E554	340ml 120mm (Ø)	6
E550	1.1L 170mm (Ø)	6
E552	2.9L 230mm (Ø)	6
E553	4.3L 260mm (Ø)	6

Saladier en polycarbonate Vogue

Compatible micro-ondes, lave-vaisselle et congélateur.

Produit indisponible à la vente



Code	Description
GD054	2L 230mm (Ø)

Bassines tout usage Vogue

Acier inoxydable. Fond plat.



Code	Description
K530	500ml 153mm (Ø)
K531	1L 165mm (Ø)
K532	1.5L 203mm (Ø)
K533	2L 241mm (Ø)
K535	3.5L 279mm (Ø)
K536	5L 305mm (Ø)
K537	7L 330(Ø)mm
K538	8L 356mm (Ø)

Bassines polypropylène blanc Araven

Compatibles micro-ondes, congélateur et lave-vaisselle. Résistent à l'eau bouillante.



Code	Description
J273	0,5L 60mm (H) 130mm (Ø)
J274	1L 80mm (H) 170mm (Ø)
J275	2,5L 110mm (H) 235mm (Ø)
J277	4,5L 140mm (H) 280mm (Ø)
J278	7L 160mm (H) 325mm (Ø)
J280	11L 180mm (H) 380mm (Ø)

Bassines graduées Vogue

Acier inoxydable très résistant.



Code	Description
K562	1.75L 215mm (Ø)
K563	2.65L 245mm (Ø)
K564	3.5L 270mm (Ø)

Culs de poule en acier inoxydable Vogue

Culs de poule en acier inoxydable. Durables et empilables. A fond plat pour une utilisation stable.



Code	Description
DL937	1L 203(Ø)mm
GC135	2.2L 250(Ø)mm
GC138	4.8L 343(Ø)mm
GC141	12L 455(Ø)mm

Bassines inox fond silicone Vogue

Bassines en acier inoxydable avec fond silicone antidérapant.



Code	Description
GG021	3L 219mm (Ø)
GG022	5L 260mm (Ø)
GG023	8L 308mm (Ø)

Bassines en polypropylène Schneider

Résistent aux rayures et micro-ondes. Empilables. Préhension facile. Couverts vendus séparément.



Code	Description
DR541	2.5L 240mm (Ø)
DR542	4.5L 280mm (Ø)
DR543	6L 330mm (Ø)
DR544	9L 360mm (Ø)
DR545	13L 400mm (Ø)



Code	Description
DR547	Couvercle pour bassine 2,5L 240mm (Ø)
DR548	Couvercle pour bassine 4,5L 280mm (Ø)
DR551	Couvercle pour bassine 13L 400mm (Ø)

Bassines cul-de-poule Bourgeat

Acier inoxydable. Fond arrondi.



Code	Description
K556	3.5L 250mm (Ø)
K557	6.5L 300mm (Ø)
K558	10L 350mm (Ø)
K559	15L 400mm (Ø)

ART DE LA TABLE

RESTAURANT, BAR ET HOTEL

MOBILIER

USAGE UNIQUE ET ENTRETIEN

VÊTEMENTS ET CHAUSSURES

CUISINE

MOBILIER DE CUISINE, CHAÎOTS ET ÉCHELLES

MATÉRIEL ÉLECTRIQUE ET DE CUISSON

FROID

Poêles aluminium antiadhésives Vogue

Conçues à partir des meilleurs matériaux de qualité et avec un revêtement antiadhésif Teflon™ Platinum Plus triple traitement, ces poêles sont idéales pour un usage professionnel.

Très résistant aux rayures



Queues solidement rivetées

Revêtement antiadhésif Teflon Platinum Plus

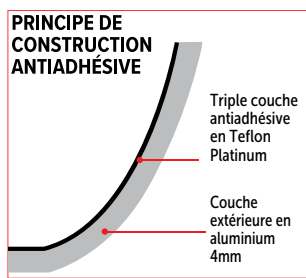

Code	Description
S341	200mm (Ø)
S342	240mm (Ø)
S343	260mm (Ø)
S344	280mm (Ø)
S345	300mm (Ø)
S346	320mm (Ø)
S347	360mm (Ø)
S339	400mm (Ø)



Poêles et casseroles antiadhésives Vogue

VOGUE

Poêles haute performance compatibles induction. Chauffent rapidement et cuisent les aliments uniformément, pour des résultats parfaits. Fabriquées à partir de matériaux robustes de haute qualité, avec des surfaces antiadhésives pour un nettoyage facile et une excellente résistance aux rayures..



- Manches solidement rivetés
- Haute résistance aux rayures
- Compatibles avec les plaques de cuisson à induction

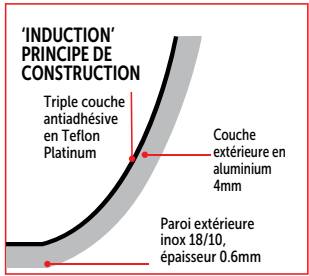

Casseroles

Revêtement antiadhésif Teflon Platinum. Compatible induction.



Code	Description
CP762	1,7L 160mm (Ø)
CP764	2,3L 180mm (Ø)
CP763	3,2L 200mm (Ø)

Code	Description
CS545	Couvercle pour CP763

Poêles



Code	Description
CB899	35(P) x 200(Ø)mm
CB900	40(P) x 240(Ø)mm
CB901	43(P) x 260(Ø)mm
CB902	45(P) x 280(Ø)mm
FB691	50(H) x 300(Ø)mm
FB692	50(H) x 320(Ø)mm
FB694	60(H) x 400(Ø)mm

Sauteuses évasées

- Manches solidement rivetés
- Haute résistance aux rayures
- Compatibles induction



NOUVELLES TAILLES

Code	Description
CB903	78(H) x 200(Ø)mm
CB904	80(H) x 240(Ø)mm
FB695	75(H) x 280(Ø)mm
FB696	80(H) x 320(Ø)mm

Poêles et casseroles antiadhésives Vogue

VOGUE



Conçues à partir des meilleurs matériaux de qualité et avec un revêtement antiadhésif Teflon™ Platinum Plus triple traitement, ces poêles sont idéales pour un usage professionnel.

- Matériau et fabrication de haute qualité
- Manche solidement riveté
- 3 couches de Teflon™ Platinum pour une protection maximale de la surface de cuisson
- Aluminium épaisseur 4mm
- Pour tous feux sauf induction

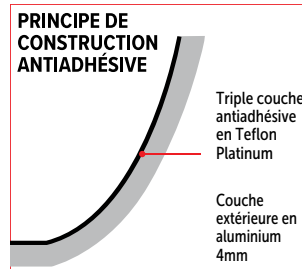

Poignées en silicone

Poignées en silicone adaptées aux poêles antiadhésives Vogue. Protègent les mains de la chaleur. Faciles à retirer.



Code	Description
GD800	Pour poêles de 200-240mm (Ø)
GD801	Pour poêles de 260-320mm (Ø)

Poêle à blinis

Pour les crêpes et les blinis, mais peut également être utilisée pour les oeufs au plat.



Code	Description
T358	120mm (Ø)
S340	150mm (Ø)

Poêle à crêpes

Pour les crêpes et les galettes.



Code	Description
T356	260mm (Ø)
CN940	300mm (Ø)

Casserole à lait / sauce

Deux bords pour verser directement de la casserole, parfait pour les sauces.



Code	Description
CN949	140mm (Ø)

Sauteuse évasée

Un moyen idéal pour saisir ou dorer les aliments, tels que les légumes et les morceaux de viande.



Code	Description
T298	78(P) x 200(Ø)mm
T355	70(P) x 240(Ø)mm
T299	75(P) x 280(Ø)mm
T367	80(P) x 320(Ø)mm

Poêle carrée rainurée

Les rainures permettent aux graisses et huiles de s'écouler sans être absorbées par les aliments pour une cuisine plus saine.



Code	Description
DL942	41(H) x 240(L) x 240(P)mm

Wok

Fond plat manche acier



Code	Description
CE165	93(P) x 300(Ø)mm

Poêle ovale

Idéale pour les poissons et autres pièces volumineuses.



Code	Description
T357	360x50mm
T370	400x50mm

Poêle à paëlla

Réalisez une paëlla parfaite. Ce plat antiadhésif permet une distribution uniforme de la chaleur et les deux poignées facilitent la manipulation.



Code	Description
T369	68(H) x 450(Ø)mm

ART DE LA TABLE

RESTAURANT, BAR ET HOTEL

MOBILIER

USAGE UNIQUE ET ENTRETIEN

VÊTEMENTS ET CHAUSSURES

CUISINE

MOBILIER DE CUISINE, CHAÎOTS ET ÉCHELLES

MATÉRIEL ÉLECTRIQUE ET DE CUISSON

FROID

CUISINE / BATTERIE ET PLATERIE DE CUISINE

Poêle aluminium antiadhésive code couleur Hygiplas

Queue à code couleur pour une identification facile - verte pour les végétaliens et végétariens, rouge pour la viande et violet pour les allergènes. Avec un revêtement Teflon® Platinum Plus. Non compatible lave-vaisselle.

- Manche code couleur
- Revêtement Teflon® Platinum Plus
- Aluminium pour une distribution uniforme de la chaleur

Code	Description
FB470	200(Ø)mm Vert
FB471	240(Ø)mm Vert
FB473	200(Ø)mm Rouge
FB474	240(Ø)mm Rouge
FB475	280(Ø)mm Rouge
FB477	240(Ø)mm Violet
FB478	280(Ø)mm Violet



Poêles antiadhésives

Poêles antiadhésives en aluminium résistant de haute qualité. Revêtement Teflon et manches solidement rivetés. Idéales pour une utilisation professionnelle.



Code	Description	Qté
SA377	280mm (Ø)	6

Poêles en acier carbone

VOGUE

L'acier carbone absorbe la chaleur lentement et uniformément et la retient longtemps, ce qui en fait un matériau de cuisson très efficace. S'utilise sur tous types de feux, sauf les sauteuses (K378 et K379) pour lesquelles l'utilisation sur une plaque induction n'est pas recommandée.

- Corps en acier
- Poignées soudées en acier
- Excellente diffusion de la chaleur
- Bonne rétention de chaleur

Poêle à blinis



Code	Description
GD065	130mm (Ø) épaisseur 1,2mm

Poêles



Code	Description
GD062	180(Ø)mm Epaisseur 1,2mm
GD063	200(Ø)mm Epaisseur 1,2mm
GD064	255(Ø)mm Epaisseur 1,2mm
GD006	305(Ø)mm Epaisseur 1,2mm
GD007	350(Ø)mm Epaisseur 1,2mm

Poêles à paëlla



Code	Description
GD074	400mm (Ø) Epaisseur 1,5mm
GG720	508mm (Ø) Epaisseur 1,5mm

Wok fond plat



Code	Description
GG722	280mm (Ø) Epaisseur 1,5mm

Sauteuses



Code	Description
K378	200mm (Ø) Epaisseur 1,5mm
K379	250mm (Ø) Epaisseur 1,5mm

Tôle bleue De Buyer



Batterie de qualité professionnelle adaptée à tous types de feux, sauf induction. Le fer offre une excellente rétention de la chaleur et une parfaite maîtrise des cuissons.

- Queue en acier feuillard
- Epaisseur de 2mm
- Excellente rétention de la chaleur

Poêles résistantes



Code	Description
DL949	200mm (Ø)
DL951	240mm (Ø)

Poêle à blinis résistante



Code	Description
DL953	120mm (Ø)

Poêle à crêpes résistante



Code	Description
DL952	200mm (Ø)

Poêle en fonte d'aluminium Vogue

Poêle résistante en fonte d'aluminium possédant une excellente conductivité. Le revêtement antiadhésif en Teflon Platinum-plus facilite le nettoyage après l'utilisation.



Code	Description
DC701	260mm (Ø)

Poêle induction Choc

Poêle en aluminium coulé sous pression compatible induction avec revêtement antiadhésif. Parfaite pour réchauffer et cuire des aliments délicats.



Code	Description
DN891	240mm (Ø)
DN892	280mm (Ø)
DN893	320mm (Ø)

Autocuiseur Artame

Préserve les nutriments et les couleurs, pour des aliments plus savoureux. Compatible induction.



NOUVEAU

Code	Description
CM582	23L 295(H) x 320(Ø)mm

Wok Vogue

Cuisinez de délicieux sautés en toute simplicité. Dispose d'un design rustique avec manche en bois pour préserver les mains de la chaleur.



Code	Description
K295	Fond plat 254(Ø)mm
K296	Fond plat 330(Ø)mm
K297	Fond plat 356(Ø)mm
K299	Fond rond 356(Ø)mm

Wok acier carbone fond plat Kitchencraft



Code	Description
K249	Fond plat / 305mm (Ø)
K250	Fond plat / 356mm (Ø)

Wok à fond plat London Wok

Acier doux avec protection anti-rouille.



NOUVEAU

Code	Description
GJ494	330mm (Ø)

Poêle à paëlla Garcima

Plat en acier poli avec base bombée. Convient pour une utilisation sur les feux à gaz, feux directs et réchauds à paëlla. NB : Culottage nécessaire pour garantir une cuisson optimale et prolonger la durée de vie de votre matériel.



Code	Description
DM717	33(H) x 360(Ø)mm
DM718	40(H) x 460(Ø)mm
DM719	44(H) x 500(Ø)mm
DM720	54(H) x 600(Ø)mm

Paniers vapeur en bambou Vogue

Méthode de cuisson à la vapeur traditionnelle sur deux étages avec couvercle.



Code	Description
K302	152mm (Ø)
K303	203mm (Ø)

Wok fond hémisphérique London Wok

Wok à fond hémisphérique avec revêtement anti corrosion pour une longue durée de vie. Queue en bois évitant la conduction de la chaleur. Culottage avant utilisation.



Code	Description
CT246	380mm (Ø)

Louche et spatule style chinois Vogue

Acier inoxydable avec manche résistant à la chaleur.



Code	Description
U030	Louche 200ml 110mm (L)
U031	Spatule 460mm (L)

Mini cocottes Comas

Les mini plats Comas sont parfaits pour les tapas, accompagnements et plats à partager. Les miniatures sont nées d'une volonté de révolutionner la présentation de vos créations et ne manqueront pas de surprendre et ravir vos clients. Le matériau en fonte solide est adapté pour une utilisation au four et permet une présentation traditionnelle de vos tapas et autres mini spécialités.

NOUVEAU



• Fonte

Code	Description
CH915	110(Ø) mm
CH914	140(Ø) mm

Mini plats de cuisson Comas

Les mini plats Comas sont parfaits pour les tapas, accompagnements et plats à partager. Les miniatures sont nées d'une volonté de révolutionner la présentation de vos créations et ne manqueront pas de surprendre et ravir vos clients. Le matériau en fonte solide est adapté pour une utilisation au four et permet une présentation traditionnelle de vos tapas et autres mini spécialités.

NOUVEAU



• Fonte

Code	Description
CH916	Plat rond 2 poignées 120(Ø) mm
CH913	Poêle 130(Ø) mm

ART DE LA TABLE

RESTAURANT, BAR ET HOTEL

MOBILIER

USAGE UNIQUE ET ENTRETIEN

VÊTEMENTS ET CHAUSSURES

CUISINE

MOBILIER DE CUISINE, CHARIOTS ET ÉCHELLES

MATÉRIEL ÉLECTRIQUE ET DE CUISSON

FROID

CUISINE / BATTERIE ET PLATERIE DE CUISINE

Batterie de cuisine Triwall Vogue

La construction thermocore en aluminium entre 2 couches d'inox 304 vous offre une répartition uniforme de la chaleur pour les meilleurs résultats. Extérieur en inox poli brillant, intérieur en inox brossé.

Mini batterie de cuisine

Mini batterie de cuisine en aluminium thermocore placé entre 2 couches inox. Excellente distribution de la chaleur.



Code	Description
1 GG760	Mini saucière 150ml 85mm (Ø)
2 GG027	Poêle 120ml 100mm(Ø)
3 GG025	Casserole 330ml 90mm (Ø)

Batterie de cuisine triple paroi cuivre

Mini casseroles avec couche centrale en aluminium recouverte d'acier inoxydable, et revêtement extérieur en cuivre. Poignées anti-chaleur rivetées. Lavables au lave-vaisselle et compatibles tous feux, sauf induction.



Code	Description
4 GG761	Mini saucière 150ml 85mm (Ø)
5 GG756	Mini casserole 330ml 90mm (Ø)

Batterie de cuisine en fer Minéral B

Le fer est un matériau minéral naturel. Garanti sans revêtement (ni PFAO, ni PTFE). La poêle atteint de hautes températures, idéale pour saisir, dorer et griller. Compatible induction.

- Haute rétention de la chaleur
- Conserve les vitamines et apports nutritifs
- Parfait pour saisir, dorer, griller

Poêle à blinis De Buyer

Épaisseur de 2mm



Code	Description
DN904	120mm (Ø)

Poêle à crêpes De Buyer

Épaisseur de 2mm



Code	Description
DN903	240mm (Ø)

Poêles De Buyer

Épaisseur de 2mm



Code	Description
DN896	200mm (Ø)
DN897	240mm (Ø)
DN898	260mm (Ø)
DN899	280mm (Ø)

Crêpière Vogue

Triple revêtement Teflon Platinum Plus.

NOUVEAU



Code	Description
FB697	20(H) x 320(Ø)mm

Poêles Bourgeat

Corps aluminium épais de 3 à 5mm d'épaisseur, revêtement anti-adhésif 4 couches très résistant. Fixation de la queue par rivets téflonnés de forte section. Pour tout type de feux, à l'exception de l'induction et du four.



Code	Description
K750	160mm (Ø)
K740	200mm (Ø)
E823	220mm (Ø)
K741	240mm (Ø)
K742	280mm (Ø)
K743	320mm (Ø)
K744	360mm (Ø)

Poêles sous-couche céramique Bourgeat

Poêle de qualité exceptionnelle. Revêtement 4 couches avec charges minérales incrusté dans la masse avec sous couche céramique, queue fixée par rivets téflonnés de forte section. Durée de vie dix fois plus longue que les poêles ordinaires.



Code	Description
C334	200mm (Ø)
K781	240mm (Ø)
K782	280mm (Ø)
K783	320mm (Ø)

Poêle Vogue

Revêtement antiadhésif pour une cuisson et un nettoyage sans souci, sans avoir besoin de graisse ou d'huile - rendant instantanément les plats plus sains.

Acier inoxydable antiadhésif. Compatible induction.

NOUVEAU



Code	Description
FC096	55(H) x 240(Ø)mm
FC097	55(H) x 280(Ø)mm

Wok Vogue

Revêtement Triple Teflon™ Platinum Plus avec matériaux de protection supplémentaires pour aider à prévenir les abrasions.



NOUVEAU

Code	Description
FB690	300(Ø)mm

Poêle à paëlla Vogue

Réalisez une paëlla parfaite. Ce plat antiadhésif permet une distribution uniforme de la chaleur et les deux poignées facilitent la manipulation.

NOUVEAU



Code	Description
T368	68(H) x 350(Ø)mm

Revêtement antiadhésif



Fond aluminium diffuseur épais avec revêtement anti-adhérent 4 couches longue durée de vie.

- Corps épais, 3 à 5 mm.
- Queues feuillard acier inox.
- Compatible feux gaz et électrique grâce à son revêtement céramique.

Poêles induction



Code	Description
H058	240mm (Ø)
H059	280mm (Ø)
H060	320mm (Ø)

Poissonnière rectangulaire



Code	Description
E831	380mm

Poêles à crêpes



Code	Description
K760	250mm (Ø)
K759	280mm (Ø)

Batterie de cuisine en cuivre triple épaisseur Vogue

Batterie de cuisine compatible induction de haute qualité, intérieur aluminium entouré d'acier inoxydable, et couche extérieure cuivre. La construction 3 couches permet une distribution uniforme de la chaleur et des résultats de cuisson homogènes. Intérieur finition brossée et extérieur cuivre lisse brillant pour un rendu traditionnel et élégant.

- Epaisseur 2,5mm
- Extérieur cuivre lisse brillant
- Queue rivetée anti chaleur
- Compatible tous feux dont induction

Casserole

NOUVELLES TAILLES



Code	Description
CT998	1,5L 70(H) x 160(Ø)mm
CM675	2,3L 100(H) x 180(Ø)mm
FS667	3,3L 100(H) x 200(Ø)mm

Sauteuse évasée



Code	Description
CM677	1,8L 90(H) x 200(Ø)mm

Sauteuse



Code	Description
CM676	2,5L 60(H) x 240(Ø)mm

Poêle



Code	Description
CM679	2,5L 50(H) x 240(Ø)mm

Couvercles



Code	Description
Y423	160mm (Ø)
Y424	200mm (Ø)
Y425	240mm (Ø)
Y426	280mm (Ø)

Poêle Vogue

NOUVEAU



Code	Description
CM678	1,1L 50(H) x 200(Ø)mm
FS669	3,3L 60(H) x 280(Ø)mm

ART DE LA TABLE

RESTAURANT, BAR ET HOTEL

MOBILIER

USAGE UNIQUE ET ENTRETIEN

VÊTEMENTS ET CHAUSSURES

CUISINE

MOBILIER DE CUISINE, CHARIOTS ET ÉCHELLES

MATÉRIEL ÉLECTRIQUE ET DE CUISSON

FROID

Batterie de cuisine aluminium Vogue

VOGUE

Gamme professionnelle résistante et robuste, compatible tous feux sauf induction. L'aluminium offre une excellente conduction de la chaleur. Les poignées Coolgrip" (vendues séparément) permettent de saisir casseroles et sauteuses sans danger jusqu'à 250°C.

- Excellente répartition de la chaleur
- Finition satinée
- Manches solidement rivetés

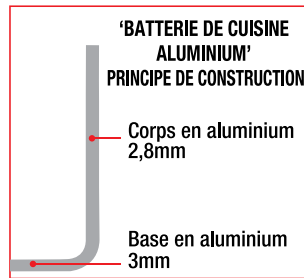

Couvercles vendus séparément

Marmites

Distribution uniforme de la chaleur pour cuire de grandes quantités d'aliments.



Code	Description
S348	7.6L 179(P) x 235(Ø)mm
S349	11.4L 231(P) x 254(Ø)mm
S350	15.1L 251(P) x 285(Ø)mm
S351	22.7L 286(P) x 330(Ø)mm

Marmites hautes

Idéales pour les préparations en grandes quantités.



Code	Description
S352	18.9L 276(P) x 300(Ø)mm
S353	37.8L 366(P) x 370(Ø)mm
S354	47.2L 376(P) x 400(Ø)mm
S355	56.7L 406(P) x 440(Ø)mm

Marmite bain-marie Vogue

Pour faire fondre le chocolat et réussir les sauces délicates. Couvercle fourni.



NOUVEAU



Code	Description
K643	4L - 240mm (Ø)
K645	10L - 275mm (Ø)

Poignée Cool Grip

Protection amovible résistante à la chaleur jusqu'à 250°C. Facile à retirer. Protège les mains de la chaleur.



Code	Description
T372	Petite - pour batteries 140-200mm (Ø)

Poêles

Idéal pour la cuisson traditionnelle.



Code	Description
GL223	240mm (Ø)
GL216	280mm (Ø)

Sauteuse

Idéale pour cuire rapidement ou faire revenir les aliments, avec une distribution uniforme de la chaleur.



Code	Description
T374	1.6L 46(P) x 200(Ø)mm

Casseroles

Toutes les tailles pour une cuisson traditionnelle. Couvercles vendus séparément.



Code	Description
K973	700ml 61(P) x 120(Ø)mm
K885	1,2L 66(P) x 140(Ø)mm
K859	1,7L 81(P) x 160(Ø)mm
K724	2,4L 86(P) x 180(Ø)mm
K704	3,4L 101(P) x 200(Ø)mm
K633	5,1L 106(P) x 240(Ø)mm

Couvercles

Couvercles pour marmites

Code	Description
S356	235mm (Ø)
S357	254mm (Ø)
S358	285mm (Ø)
S360	330mm (Ø)

Couvercles pour marmites hautes

Code	Description
S359	300mm (Ø)
S361	370mm (Ø)
S362	400mm (Ø)
S363	440mm (Ø)



Couvercles pour casseroles

Code	Description
K473	120mm (Ø)
K470	140mm (Ø)
K298	160mm (Ø)
K261	180mm (Ø)
K253	200mm (Ø)
K252	240mm (Ø)

Batterie de cuisine inox

VOGUE

Gamme de qualité professionnelle à un excellent rapport qualité/prix. Batterie de cuisine en acier inoxydable extrêmement durable et résistante, bénéficiant d'une bonne conduction de la chaleur tout en étant très facile à nettoyer.

- Acier inoxydable usage intensif
- Bord verseur
- Solides poignées isolantes
- Pour tous feux, y compris induction

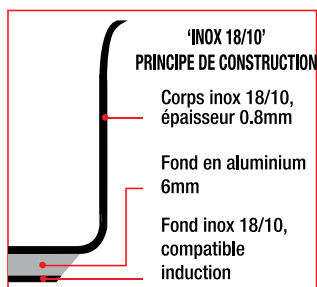

Couvercles vendus séparément

Braisières



Code	Description
M940	7L 160(P) x 240(Ø)mm
M941	9.5L 155(P) x 280(Ø)mm
M942	12.5L 160(P) x 320(Ø)mm
T088	18.5L 180(P) x 360(Ø)mm

Faitouts



Code	Description
T149	4.5L 100(P) x 240(Ø)mm
T177	7.5L 120(P) x 280(Ø)mm
T187	13L 130(P) x 360(Ø)mm

Etages vapeur

S'adaptent sur les batteries inox Vogue de même diamètre. GG033 s'adapte à T149, T192, et M940, alors que GG034 s'adapte à T177 et M941.



Code	Description
GG033	240mm (Ø)
GG034	280mm (Ø)

Poêles



Code	Description
M924	200mm (Ø)
M925	240mm (Ø)
M926	280mm (Ø)

Sauteuses évasées



Code	Description
M947	200mm (Ø)
M923	240mm (Ø)
FB699	300mm (Ø)

Casseroles



Code	Description
M922	900ml 70(P) x 140(Ø)mm
M943	1.5L 70(P) x 160(Ø)mm
FS664	2.6L 110(H) x 180(Ø)mm
M944	3L 105(P) x 200(Ø)mm
M945	5L 110(P) x 240(Ø)mm
M946	8L 130(P) x 280(Ø)mm

Marmites hautes



Code	Description
T192	10.5L 240(P) x 240(Ø)mm
T193	20.5L 300(P) x 300(Ø)mm
T555	35.5L 360(P) x 360(Ø)mm
T556	49L 400(P) x 400(Ø)mm

Couvercles inox



Code	Description	Code	Description
M927	140mm (Ø)	T134	300mm (Ø)
M948	160mm (Ø)	M952	320mm (Ø)
M949	200mm (Ø)	T147	360mm (Ø)
M950	240mm (Ø)	T148	400mm (Ø)
M951	280mm (Ø)		

ART DE LA TABLE

RESTAURANT, BAR ET HOTEL

MOBILIER

USAGE UNIQUE ET ENTRETIEN

VÊTEMENTS ET CHAUSSURES

CUISINE

MOBILIER DE CUISINE, CHARIOTS ET ÉCHELLES

MATÉRIEL ÉLECTRIQUE ET DE CUISSON

FROID

Batterie de cuisine Bourgeat "Excellence"



Ces superbes outils de cuisson par Bourgeat constituent un investissement de longue durée par leur qualité et leur longévité. Les manches et poignées ne conduisent pas la chaleur pour une utilisation en toute sécurité.

- Tout inox
- Bord verseur renforcé
- Manches et poignées isolantes
- Pour tous feux y compris induction

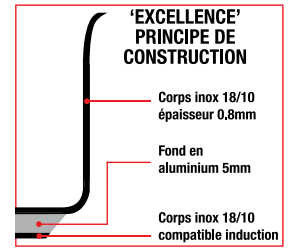

Couvercles vendus séparément.

Casseroles



Code	Description
K752	1L 60(P) x 140(Ø)mm
K753	1.6L 70(P) x 160(Ø)mm
K754	2.2L 80(P) x 180(Ø)mm
K755	3.1L 90(P) x 200(Ø)mm
K756	5.4L 110(P) x 240(Ø)mm

Faitouts



Code	Description
K790	5L 110(P) x 240(Ø)mm
K791	8.6L 130(P) x 280(Ø)mm
K792	12.8L 150(P) x 320(Ø)mm
K793	18.3L 170(P) x 360(Ø)mm
K794	25L 190(P) x 400(Ø)mm

Braisières



Code	Description
K795	7L 150(P) x 240(Ø)mm
K796	11L 180(P) x 280(Ø)mm
K797	17L 210(P) x 320(Ø)mm
K798	24L 230(P) x 360(Ø)mm
P484	34L 260(P) x 400(Ø)mm

Marmites



Couvercles inox pour Excellence et Tradition Plus Bourgeat

Couvercles en acier inoxydable pour les casseroles Excellence et Tradition Plus.



Code	Description
K834	240mm (Ø)
K835	280mm (Ø)
K836	320mm (Ø)
K837	360mm (Ø)

Code	Description
K838	400mm (Ø)

Code	Description
K770	10.8L 240(Ø) x 230(P)mm
K771	17.2L 280(Ø) x 270(P)mm
K772	25L 320(Ø) x 310(P)mm
K773	36L 360(Ø) x 350(P)mm
K774	50L 400(Ø) x 390(P)mm

Batterie de cuisine Triwall Vogue

VOGUE

La construction thermocore en aluminium entre 2 couches d'inox 304 vous offre une répartition uniforme de la chaleur pour les meilleurs résultats. Extérieur en inox poli brillant, intérieur en inox brossé.

- Répartition rapide et uniforme de la chaleur sans point chaud
- Parois épaisses de 2,5mm pour usage intensif
- Manche isolant solidement riveté
- Compatible lave-vaisselle
- Pour tous feux, y compris l'induction

Couvercles vendus séparément

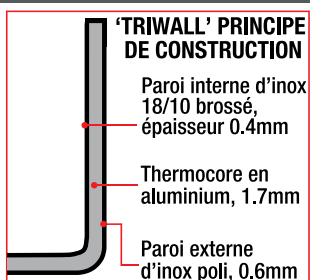

Casseroles



Code	Description
Y244	900ml 70(P) x 140(Ø)mm
Y245	1,5L 70(P) x 160(Ø)mm
FS666	
Y246	3L 100(P) x 200(Ø)mm

Sauteuses



Code	Description
GG031	240mm (Ø)
GG032	280mm (Ø)

Sauteuse



Code	Description
Y240	200mm (Ø)

Poêles



Code	Description
FS668	200mm (Ø)
Y320	240mm (Ø)
Y321	280mm (Ø)

Wok

Fond plat



Code	Description
Y261	310mm (Ø)

Braisières



Code	Description
Y255	7L 160(P) x 240(Ø)mm
Y256	9.5L 55(P) x 280(Ø)mm

Couvercles



Code	Description
Y423	160mm (Ø)
Y424	200mm (Ø)
Y425	240mm (Ø)
Y426	280mm (Ø)

ART DE LA TABLE

RESTAURANT, BAR ET HOTEL

MOBILIER

USAGE UNIQUE ET ENTRETEN

VÊTEMENTS ET CHAUSSURES

CUISINE

MOBILIER DE CUISINE, CHAÎOTS ET ÉCHELLES

MATÉRIEL ÉLECTRIQUE ET DE CUISSON

FROID

CUISINE / BATTERIE ET PLATERIE DE CUISINE

Plats à gratin ronds



Code	Description	Couleur
U561	0,4 L	Noir
U562	0,75 L	Noir
GH316	0,4 L	Orange
GH315	0,4 L	Rouge

Plats à gratin ovales



Code	Description	Couleur
U563	0,65 L	Noir
GH317	0,65 L	Rouge

Plat à gratin rectangulaire



Code	Description	Couleur
U571	4L	Noir
U572	5L	Noir

Plats et cocottes en fonte

VOGUE La fonte permet une cuisson lente, uniforme et sans perte d'énergie. Les plats restent chauds plus longtemps. Le contraste entre l'intérieur émaillé crème et l'extérieur coloré agrémenté la présentation du four à la table. Toutes les dimensions sont des dimensions intérieures.

- Lavage au lave-vaisselle déconseillé
- Compatible tous feux
- Antiadhésif et anti rouille après culottage correctement effectué

Cocottes rondes



Code	Description	Couleur	Code	Description	Couleur
GH300	3,2L	Noir	GH301	4L	Noir
GH302	3,2L	Orange	GH303	4L	Orange
GH304	3,2L	Rouge	GH305	4L	Rouge

Cocottes ovales



Code	Description	Couleur	Code	Description	Couleur
GH306	5L	Noir	GH310	6L	Noir
GH311	5L	Orange	GH312	6L	Orange
GH313	5L	Rouge	GH314	6L	Rouge

Plats rectangulaires



Code	Description	Couleur	Code	Description	Couleur
GH323	1,8L	Noir	GH324	2,8L	Noir
GH319	1,8L	Rouge	GH322	2,8L	Orange
			GH320	2,8L	Rouge

Terrines



Code	Description	Couleur	Code	Description	Couleur
U559	1,3L	Noir	W455	1,3L	Orange
U560	1,7L	Noir	W456	1,7L	Orange

Poêles en fonte Vogue

Robustes. NB : Culottage nécessaire pour garantir une cuisson optimale et prolonger la durée de vie de votre matériel.



Code	Description
1 M652	Rainurée 267(Ø)mm
M654	Lisse 203(Ø)mm
2 M655	Lisse 255(Ø)mm

Plat de service en fonte Olympia

Plat en fonte massive avec support en bois foncé et poignée amovible pour servir des plats grésillants sur table.

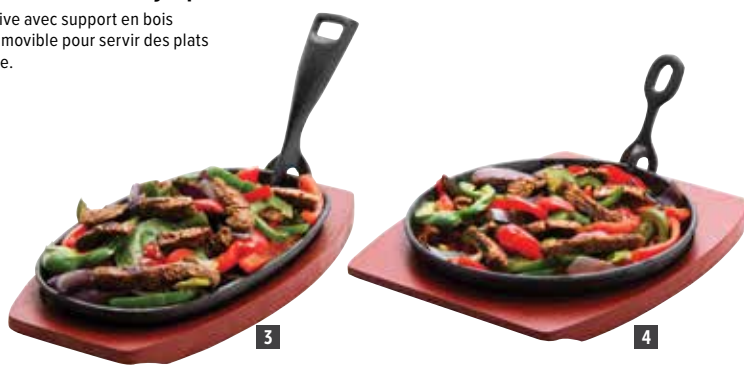

Code	Description
3 F464	Ovale 240 x 140mm
CC310	Ovale 280 x 190mm
4 CC311	Rond 220mm (Ø)

Poêle/grill carrée rainurée Vogue

Cuisez sainement grâce aux rainures qui séparent la grillade des excédents d'huile et de graisse. NB : Culottage nécessaire pour garantir une cuisson optimale et prolonger la durée de vie de votre matériel.



Code	Description
M653	241mm

Gril/Plancha fonte réversible Vogue

Plancha robuste avec un côté lisse et un côté rainuré. En fonte.



Code	Description
M650	482 x 260mm

Gril émaillé Vogue

Gril en fonte. Rainures pour le drainage des graisses et poignée amovible.



Code	Description
K417	381 x 229mm

Fumoir

Préparez de délicieux aliments fumés. Peut être utilisé sur gaz, plaques électriques ou induction, ou directement sur du feu, y compris BBQ. Fourni avec bac, couvercle, grille, bac de récupération, un échantillon de copeaux de bois et le mode d'emploi. 390(L) x 280(P) x 90(H)mm.



Code	Description
S491	Fumoir

Pistolet à fumer Polyscience

Fumez et parfumez rapidement et facilement vos aliments grâce au pistolet à fumer et des sciures aux saveurs américaines. Fantastique pour apporter des arômes supplémentaires à vos aliments, mais aussi à vos cocktails et boissons. Fourni avec un pied en acrylique, un tuyau à fixer sur l'embout du pistolet, 4 piles AA et 2 échantillons (14g) de copeaux de bois (bois de Hickory, voisin du noyer, et bois de pommier).



Code	Description
GJ486	Pistolet à fumer
CH950	Pommier 250 ml

Passoires aluminium Vogue

Aluminium ultra-résistant.



Code	Description
K336	305mm (Ø)
K337	350mm (Ø)
K338	400mm (Ø)

Passoires en polypropylène Araven

Compatibles micro-ondes, congélateur et lave-vaisselle.



Code	Description
DL943	235mm (Ø)
DL944	280mm (Ø)
DL945	380mm (Ø)

Passoire ronde Vogue

Perforations conçues pour un égouttage rapide et base plate pour la stabilité.



Code	Description
CW352	380mm (Ø)

Passoires Vogue

Acier inoxydable.



Code	Description
K331	245(Ø) x 95(H) mm
K347	290(Ø) x 100(H) mm
K348	335(Ø) x 124(H) mm
K349	390(Ø) x 134(H) mm

CUISINE / BATTERIE ET PLATERIE DE CUISINE

Pocheuse 4 œufs inox Vogue

Pocheuse en acier inoxydable contenant 4 coupelles à œuf en aluminium. Non compatible induction.



Code	Description
K891	200mm (Ø)

Pocheuse à œufs Vogue

Pocheuse 12 œufs en aluminium, idéale pour les grandes quantités d'œufs.



Code	Description
K892	350mm (Ø)

Cercles à œufs Vogue

Donnez la forme parfaite à vos œufs frits ou pochés. Acier inoxydable.



Code	Description
1 K893	75mm (Ø)
2 GD695	75mm (Ø)
GD696	100mm (Ø)

Pierre à pizza rectangulaire

Pour des pizzas cuites uniformément avec une croûte légère et croustillante. Peut être utilisée pour toutes sortes de cuissons. Support de service et recettes fournies.



Code	Description
CL713	380 x 305mm

Pierre à pizza ronde

Pour des pizzas cuites uniformément avec une croûte légère et croustillante. Peut être utilisée pour toutes sortes de cuissons. Support de service et recettes fournies.



Code	Description
CL714	380mm (Ø)

Pince à plat

Pince pratique pour sécuriser les manipulations chaudes.



Code	Description
S479	Universelle

Moules à terrine en U Vogue

3 tailles disponibles.



Code	Description
E589	Forme U 135 x 35 x 45mm
E585	Forme U 260 x 80 x 75mm
E581	Forme U 500 x 100 x 90mm

Passeoire à frites Vogue

Egoutte les frites facilement. Base amovible pour une utilisation plus facile. Acier inoxydable. 176(H) x 413(Ø)mm.



Code	Description
E712	413mm (Ø)

Bain-marie inox Bourgeat

Bain-marie en acier inoxydable, idéal pour la cuisson des spaghetti lorsqu'il est associé au panier J719.



Code	Description
J719	150mm (Ø)
K762	Bain-marie l 160mm (Ø)

Couteau à pizza Vogue

Lame inox rigide en une seule pièce pour couper en un seul mouvement.



Code	Description
D390	Lame 520mm

Poissonnière Kitchcraft

Fournie avec grille d'égouttage. K356 dimensions (mm): 100(H) x 500(L) x 155(P). E923 (mm): 122(H) x 620(L) x 190(P).



Code	Description
K356	500mm

Panier cuit-pâtes Lincat

Panier en acier inoxydable conçu pour égoutter et contenir les pâtes.



Code	Description
DM058	230(H) x 200(L) x 330(P)mm

Roulettes à pizza Hygiplas

Grande roulette en acier inoxydable. Lavable au lave-vaisselle.



Code	Description
D396	Noir 102mm
CC407	Rouge 102mm
CC408	Vert 102mm

Roulette à pizza violette 10cm Hygiplas

- Conception facile à nettoyer gain de temps
- Lame en acier inoxydable solide et durable
- Protège-mains pour une plus grande sécurité de l'utilisateur
- Manche violet pour les allergènes



Code	Description
FE284	Violet

Roulette à pizza Oxo

Conception révolutionnaire avec poignées anti-dérapantes absorbant la pression.



Code	Description
D753	2 x 76 x 25mm

Cloche de cuisson MasterClass Kitchencraft

Aide à cuire les aliments plus rapidement. Améliore la saveur et la texture. En acier inoxydable. Compatible lave-vaisselle.



Code	Description
DA807	Cloche de cuisson

Support pour plats à pizza Vogue

Pour stocker vos pizzas préparées avant de les cuire. 2 tailles : 11 emplacements avec espacements de 6 cm et 15 emplacements avec espacements de 4 cm. 705(H) x 300(L) x 300(P)mm.

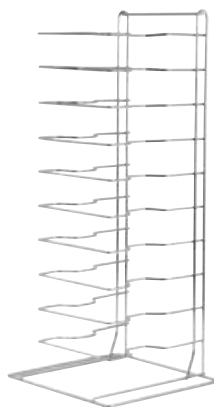

Code	Description
F026	11 niveaux
F027	15 niveaux

Brosse / grattoir pour four Vogue

Brosse pour four avec grattoir. Manche vendu séparément.



Code	Description
GE204	Tête 255mm
GE211	Manche 965mm

Pelles à pizza Vogue

Pelles pour faciliter l'enfournement et le défournement des pizzas. La petite pelle est dotée d'un manche en aluminium et d'un plateau de 23 x 17cm. Les moyennes et grandes pelles possèdent un manche en bois cylindrique et un plateau de 30 ou 40cm.



Code	Description
F037	Petite 229 x 171mm
GE208	Bois 660mm
F036	Moyenne 355 x 405mm / manche : 915mm
S480	Grande 305 x 355mm

Couvercle de plaque à pizza profonde

En aluminium de 1,2mm d'épaisseur, se place sur les plaques à pizza pour limiter la circulation d'air au dessus de la pâte et lui permettre de lever plus facilement. Le renforcement permet d'emplier les plaques et de les transporter sans qu'elles ne glissent.



Code	Description
CB143	30,5cm (Ø)

Grilles à pizza à fond plat Vogue

La circulation de l'air permet d'obtenir une cuisson uniforme de la croûte.



Code	Description
F011	230mm (Ø)
F012	254mm (Ø)
F013	300mm (Ø)
F014	350mm (Ø)
GE194	405mm (Ø)

Plaques à pizza peu profondes Vogue

Plaques à pizza en aluminium trempé à bord large. Profondeur 7mm.



Code	Description
GE196	200mm(Ø)
GE197	255mm (Ø)
F008	305mm(Ø)
F009	355mm (Ø)

Plaques à pizza aluminium

Plaques à pizza en aluminium trempé étamé. Profondeur 1,5cm.



Code	Description
F005	254mm (Ø)
F006	305mm (Ø)

Plaques à pizza en fer noir

Plaques résistantes qui chauffent uniformément pour réaliser des pizzas parfaites. 38mm de profondeur. A culotter avant utilisation.



Code	Description
S474	254mm (Ø)
S475	305mm (Ø)

ART DE LA TABLE

RESTAURANT, BAR
ET HOTEL

MOBILIER

USAGE UNIQUE
ET ENTRETIEN

VÊTEMENTS
ET CHAUSSURES

CUISINE

MOBILIER DE CUISINE,
CHARIOTS ET ÉCHELLES

MATÉRIEL ÉLECTRIQUE
ET DE CUISSON

FROID

VOGUE Bacs GN inox

Vogue propose une gamme complète de bacs Gastronorme en acier inoxydable 18/0, de tailles et de profondeurs différentes. Qualité variant de 0,6 à 0,8mm selon les tailles. Disponibles avec ou sans poignées, perforés ou non. Les bacs GN Vogue se prêtent à toutes les utilisations : cuisson, stockage, transport, surgélation, bain-marie et présentation, et peuvent passer sans problème du congélateur au four ou au bain-marie.

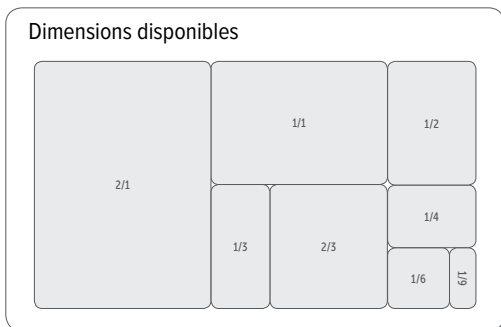

Supports bacs GN Vogue

Acier inoxydable. Bacs vendus séparément.



Support en acier inoxydable Vogue

Structure en acier inoxydable à poser. Peut contenir 6 bacs GN 1/9, 4 GN 1/6 ou 2 GN 1/3. Les kits de bacs gastronorme sont fournis avec couvercles. Kits vendus séparément.



Spécification
CC051 Dimensions (mm): 150(H) x 680(L) x 180(P).

Code	Description
CC051	Pour 6 x GN 1/9 ou 4 x GN 1/6
S430	Lot de 6 GN 1/9 de 100mm(P)
S431	Lot de 4 GN 1/6 de 100mm(P)

Entretoises Gastronomique Vogue

Entretoises en acier inoxydable pour bacs Vogue et Bourgeat.



Code	Description
K094	318 x 25mm
K092	530 x 25mm

Couvercles hermétiques GN Vogue

Couvercles en acier inoxydable avec joint en silicone parfaitement hermétiques pour conserver vos aliments frais plus longtemps.



Code	Description
CP269	GN 1/2
CP268	GN 1/1

Spécification
CP541 Dimensions (mm): 355(H) x 350(L) x 420(P).
CP542 Dimensions (mm): 150(H) x 980(L) x 250(P).

Code	Description
1 CP541	Pour 2 x GN 1/3 GN ou 4 x GN 1/6
2 CP542	Pour 3 x GN 1/3 GN ou 6 x GN 1/6

VOGUE Bacs GN inox Vogue

GN 1/9

176 x 108 mm.



Code	Description
K824	65mm de profondeur (600ml)
K825	100mm de profondeur (800ml)
K826	150mm de profondeur (1L)

GN 1/6

176 x 162 mm.



Code	Description
K985	65mm de profondeur (1L)
K991	100mm de profondeur (1,7L)
K992	150mm de profondeur (2,2L)
K995	200mm de profondeur (3L)

GN 1/4

265 x 162 mm.



Code	Description
GM312	20mm de profondeur (530ml)
GM313	40mm de profondeur (1,13L)
K818	65mm de profondeur (1,7L)
K819	100mm de profondeur (2,5L)
K820	150mm de profondeur (4L)
K823	200mm de profondeur (5,2L)

GN 1/3

325 x 176 mm.



Code	Description
GM310	20mm de profondeur (660ml)
GM311	40mm de profondeur (1,45L)
K929	65mm de profondeur (2,5L)
K933	100mm de profondeur (3,7L)
K934	150mm de profondeur (5,7L)
K936	200mm de profondeur (7,5L)

GN 1/2

325 x 265 mm.



Code	Description
K906	20mm de profondeur (1,2L)
K925	40mm de profondeur (2,5L)
K927	65mm de profondeur (4L)
K928	100mm de profondeur (6,2L)
K930	150mm de profondeur (9L)
K932	200mm de profondeur (12L)

GN 2/3

325 x 354 mm.



Code	Description
GM314	20mm de profondeur (1,35L)
K810	40mm de profondeur (3,5L)
K811	65mm de profondeur (5,5L)
K812	100mm de profondeur (8,7L)
K814	150mm de profondeur (13L)
GM315	200mm de profondeur (15,7L)

Couvercles



Code	Description
K997	Couvercle GN 1/9
K993	Couvercle GN 1/6
K972	Couvercle GN 1/4
K969	Couvercle GN 1/3
K931	Couvercle GN 1/2
K970	Couvercle GN 2/3
K926	Couvercle GN 1/1
K939	Couvercle GN 2/1

GN 2/1

650 x 530 mm.



Code	Description
GM316	20mm de profondeur (5,4L)
K801	40mm de profondeur (12L)
K802	65mm de profondeur (19L)
K804	100mm de profondeur (29L)
K807	150mm de profondeur (43L)
GM317	200mm de profondeur (49,5L)

Bac à glace Napoli Vogue

Inox 304. 120(H) x 360(L) x 165(P)mm.



NOUVEAU

Code	Description
AE010	5L

Couvercles avec encoche



Encoches pour les ustensiles.

Code	Description
CB176	Taille 1/9 avec encoche
CB175	Taille 1/6 avec encoche
CB174	Taille 1/4 avec encoche
CB173	Taille 1/3 avec encoche
CB171	Taille 1/2 avec encoche
CB170	Taille 1/1 avec encoche

GN 1/1

325 x 530 mm.



Code	Description
K998	20mm de profondeur (3L)
K994	40mm de profondeur (5,8L)
K903	65mm de profondeur (9L)

Code	Description
K923	100mm de profondeur (13,5L)
K924	150mm de profondeur (20L)
K918	200mm de profondeur (28L)

ART DE LA TABLE

RESTAURANT, BAR ET HOTEL

MOBILIER

USAGE UNIQUE ET ENTRETIEN

VÊTEMENTS ET CHAUSSURES

CUISINE

MOBILIER DE CUISINE, CHARIOTS ET ÉCHELLES

MATÉRIEL ÉLECTRIQUE ET DE CUISSON

FROID

CUISINE / CONTENEURS ALIMENTAIRES ET BACS GASTRONORME

VOGUE Bacs GN perforés en acier inoxydable 18/0

Perforé GN 1/2
325 x 265 mm.



Perforé GN 1/1
325 x 530 mm.



Couvercles



Code	Description
E698	40mm de profondeur (2.5L)
K844	65mm de profondeur (4L)
K845	100mm de profondeur (6.2L)
K846	150mm de profondeur (9L)

Code	Description
K827	20mm de profondeur (3L)
K839	40mm de profondeur (5.8L)
K840	65mm de profondeur (9L)
K841	100mm de profondeur (13.5L)
K842	150mm de profondeur (20L)
K843	200mm de profondeur (28L)

Code	Description
K997	Couvercle GN 1/9
K993	Couvercle GN 1/6
K972	Couvercle GN 1/4
K969	Couvercle GN 1/3
K931	Couvercle GN 1/2
K970	Couvercle GN 2/3
K926	Couvercle GN 1/1
K939	Couvercle GN 2/1

VOGUE Bac GN avec poignées en acier inoxydable

GN 1/1
325 x 530 mm.



Couvercles

Encoche sur les 2 bords pour laisser passer les poignées des bacs.



Code	Description
CB179	100mm de profondeur - 13,5L

Code	Description
CB185	GN 1/2
CB181	GN 1/1

Bacs GN en acier inoxydable 18/10



Bacs GN en acier inoxydable 18/10. Dimensions aux normes internationales de standardisation du matériel de cuisine NF 631-1. Peuvent servir à la préparation, la cuisson, la congélation, le réchauffage et le service des repas. Bords et coins renforcés contre les déformations.

GN 1/2
325 x 265 mm.



GN 1/1
325 x 530 mm.



Couvercles standards

Avec poignée.



Perforé GN 1/1
325 x 530 mm.



Code	Description
K059	100mm de profondeur (6.2L)

Code	Description
K450	20mm de profondeur (3L)
K049	65mm de profondeur (9L)
K048	100mm de profondeur (13.5L)

Code	Description
K082	GN 1/2
K079	GN 1/1

Code	Description
K141	100mm de profondeur (13.5L)

VOGUE Bacs GN inox Vogue

Bacs gastronorme résistants en acier inoxydable 304 avec revêtement antiadhésif. Utilisation pour la cuisson, le stockage, le réchauffage, le transport, le refroidissement, et même la présentation.

GN 1/2 revêtement antiadhésif



GN 1/1 revêtement antiadhésif



Code	Description
CS756	Profondeur : 65mm 4L

Code	Description
CS754	Profondeur : 40mm 5.8L
CS753	Profondeur 65mm 9L

Bacs GN en acier inoxydable 304

VOGUE

Cette gamme de plats professionnels en acier inoxydable de haute qualité offre un choix complet de tailles et de profondeurs. Acier inoxydable 304 et EN631 avec un calibre de 0,8 mm. Standard et perforés, ces plats extrêmement durables peuvent être utilisés pour cuire, stocker, réchauffer, surgeler, le transport et la présentation. Ils peuvent passer du four au congélateur ou au bain-marie. Ils sont adaptés pour les fours combinés.

GN 1/9

176 x 108mm



Code	Description
DW453	Profondeur 65mm 0,6L
DW454	Profondeur 100mm 0,8L

GN 1/6

176 x 162mm



Code	Description
DW449	Profondeur 65mm 1L
DW450	Profondeur 100mm 1,7L
DW451	Profondeur 150mm 2,2L
DW452	Profondeur 200mm 3L

GN 1/4

265 x 162mm



Code	Description
DW446	Profondeur 65mm 1,7L
DW447	Profondeur 100mm 2,5L
DW448	Profondeur 150mm 4L

GN 1/3

325 x 176mm



Code	Description
DW442	Profondeur 65mm 2,5L
DW443	Profondeur 100mm 3,7L
DW444	Profondeur 150mm 5,7L
DW445	Profondeur 200mm 7,5L

GN 1/2

325 x 265mm



Code	Description
DW437	Profondeur 40mm 2,5L
DW438	Profondeur 65mm 4L
DW439	Profondeur 100mm 6,2L
DW440	Profondeur 150mm 9L
DW441	Profondeur 200mm 12L

GN 1/1

325mm x 530mm



Code	Description
DW431	Profondeur 20mm 3L
DW432	Profondeur 40mm 5,8L
DW433	Profondeur 65mm 9L
DW434	Profondeur 100mm 13,5L
DW435	Profondeur 150mm 20L
DW436	Profondeur 200mm 28L

Couvercles GN inox 18/10

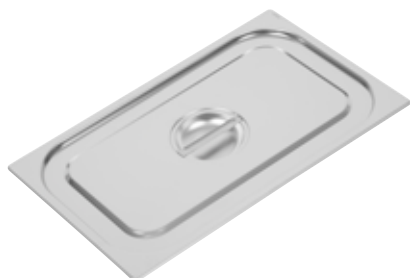

Code	Description
DW460	GN 1/9
DW459	GN 1/6
DW458	GN 1/4
DW457	GN 1/3
DW456	GN 1/2
DW455	GN 1/1

GN 1/1 perforé



Code	Description
DW461	Profondeur 65mm 9L
DW462	Profondeur 100mm 13,5L
DY176	Profondeur 150mm 20L



ART DE LA TABLE

RESTAURANT, BAR
ET HOTEL

MOBILIER

USAGE UNIQUE
ET ENTRETIEN

VÊTEMENTS
ET CHAUSSURES

CUISINE

MOBILIER DE CUISINE,
CHARIOTS ET ÉCHELLES

MATÉRIEL ÉLECTRIQUE
ET DE CUISSON

FROID

CUISINE / CONTENEURS ALIMENTAIRES ET BACS GASTRONORME

Plats et couvercles GN en porcelaine

OLYMPIA

Ces plats en porcelaine aux dimensions gastronorme permettent de présenter les plats chauds et froids et constituent une alternative élégante aux plats gastro classiques en inox. Entièrement vitrifiés pour résister aux chocs thermiques. Compatibles four, micro-ondes, lave-vaisselle, congélateur. Par la complexité du processus de fabrication, les dimensions peuvent varier légèrement des dimensions gastro standards.

GN 1/6

176 x 162 mm.



Code	Description
U813	100mm de profondeur

GN 1/3

325 x 176 mm.



Code	Description
U810	65mm de profondeur
U811	100mm de profondeur

GN 1/2

325 x 265 mm.



Code	Description
CD716	30mm de profondeur
U808	65mm de profondeur
U809	100mm de profondeur

GN 1/1

530 x 325 mm.



Code	Description
CD714	30mm de profondeur
U807	65mm de profondeur

GN 2/4

530 x 165 mm.



Code	Description
CD715	30mm de profondeur

Couvercles



Code	Description
CD720	GN 1/3 - 60(H)mm
CD719	GN 1/2 - 68(H)mm

Conteneurs de stockage en polycarbonate

VOGUE

Récipients en polycarbonate légers, empilables et transparents pour faciliter l'identification du contenu. Durables et résistants aux taches, les conteneurs peuvent supporter des températures comprises entre -40 °C et 100 °C. Lavables au lave-vaisselle. Couvercles vendus séparément.

12L

Produit indisponible à la vente



Code	Description
CG984	12L

18L

Produit indisponible à la vente



Code	Description
CG985	18L

30L

Produit indisponible à la vente



Code	Description
CG986	30L

45L

Produit indisponible à la vente



Code	Description
CG987	45L

Couvercle 12/18L

Couvercle pour conteneurs de 12 ou 18 litres. 30(H) x 456(L) x 305(P)mm.

Produit indisponible à la vente



Code	Description
CG988	Couvercle 12/18L

Couvercle 30/45L

Couvercle pour conteneur de 30 ou 45 litres. 30(H) x 660(L) x 460(P)mm.

Produit indisponible à la vente



Code	Description
CG989	Couvercle 30/45L

Bacs gastronorme

Gastro M



Ces bacs gastronorme GASTRO M, fabriqués en Europe, représentent la meilleure qualité disponible sur le marché. Ils sont en acier inoxydable AISI304 et disponibles en modèles standards et perforés. Leurs coins renforcés empêchent la détérioration et prolongent la durée de vie. Répondent à toutes les normes européennes basées sur la sécurité alimentaire. Entièrement compatibles avec les autres produits GN standards.

Entretoises



Code	Description
GR738	GN 1/2 325mm
GR739	GN 1/1 530mm

Bacs GN 1/9

176 x 108mm.



Code	Description
GR700	Profondeur 65mm (0,6 L)
GR701	Profondeur 100mm (0,8 L)

Bacs GN 1/6

176 x 162mm.



Code	Description
GR702	Profondeur 65mm (1,4 L)
GR703	Profondeur 100mm (2,1 L)
GR704	Profondeur 150mm (3,2 L)
GR705	Profondeur 200mm (4,3 L)

Bacs GN 1/4

265 x 162mm.



Code	Description
GR707	Profondeur 100mm (3,2 L)
GR708	Profondeur 150mm (4,85 L)
GR709	Profondeur 200mm (6,5 L)

Bacs GN 1/3

325 x 176mm.



Code	Description
GR710	Profondeur 65mm (2,9 L)
GR711	Profondeur 100mm (4,5 L)
GR712	Profondeur 150mm (6,75 L)
GR713	Profondeur 200mm (9 L)

Bacs GN 1/2

325 x 265mm.



Code	Description
GR714	Profondeur 40mm (2,9 L)
GR715	Profondeur 65mm (4,7 L)
GR716	Profondeur 100mm (7,2 L)
GR717	Profondeur 150mm (10,8 L)
GR718	Profondeur 200mm (14,4 L)

Bacs GN 2/3

325 x 354mm.



Code	Description
GR719	Profondeur 65mm (6,4 L)
GR720	Profondeur 100mm (9,9 L)
GR721	Profondeur 150mm (14,8 L)
GR722	Profondeur 200mm (19,7 L)

Bacs GN 2/4

530 x 162mm.



Code	Description
GN687	Profondeur 20mm
GN688	Profondeur 40mm
GN689	Profondeur 65mm

Bacs GN 1/1

325 x 530mm.



Code	Description
GR723	Profondeur 20mm (3 L)
GR724	Profondeur 40mm (6 L)
GR725	Profondeur 65mm (9,75 L)
GR726	Profondeur 100mm (15 L)
GR727	Profondeur 150mm (22,5 L)
GR728	Profondeur 200mm (30 L)

Bacs à glace en acier inoxydable



Code	Description
GN636	120(H) x 360(L) x 165(P)mm
GN637	150(H) x 360(L) x 165(P)mm
GN639	Produit indisponible à la vente

Bacs perforés GN 1/2

325 x 265mm.



Code	Description
GR729	Profondeur 65mm (4,1 L)
GR730	Profondeur 100mm (6,1 L)
GR731	Profondeur 150mm (9,1 L)

Bacs perforés GN 1/1

325 x 530mm.



Code	Description
GR733	Profondeur 55mm (7L)
GR734	Profondeur 65mm (8,3 L)
GR735	Profondeur 100mm (14,2 L)
GR736	Profondeur 150mm (20,2 L)
GR737	Profondeur 200mm (26L)

Bacs perforés GN 2/3

325 x 354mm.



Code	Description
DA744	Profondeur 20mm 1.35L
DA745	Profondeur 40mm 3.5L
DA746	Profondeur 65mm 5.5L

ART DE LA TABLE

RESTAURANT, BAR
ET HOTEL

MOBILIER

USAGE UNIQUE
ET ENTRETIEN

VÊTEMENTS
ET CHAUSSURES

CUISINE

MOBILIER DE CUISINE,
CHARIOTS ET ÉCHELLES

MATÉRIEL ÉLECTRIQUE
ET DE CUISSON

FROID

Bacs GN émaillés Gastro M

Gastro M

Ces bacs gastronorme GASTRO M, fabriqués en Europe, représentent la meilleure qualité disponible sur le marché. Ils sont en acier inoxydable AISI304 et disponibles en modèles standards et perforés. Leurs coins renforcés empêchent la détérioration et prolongent la durée de vie. Répondent à toutes les normes européennes basées sur la sécurité alimentaire. Entièrement compatibles avec les autres produits GN standards.



GN 1/3

325 x 176mm.



Code	Description
GN695	GN 1/3 profondeur 65mm

GN 1/2

325 x 265mm.



Code	Description
GN696	GN 1/2 profondeur 40mm
GN697	GN 1/2 profondeur 65mm

GN 1/1

325 x 530mm.



Code	Description
GN698	GN 1/1 profondeur 20mm
GN699	GN 1/1 profondeur 40mm
GN799	GN 1/1 profondeur 65mm

Couvercles standards



Code	Description
GR740	GN 1/9
GR741	GN 1/6
GR742	GN 1/4
GR743	GN 1/3
GR744	GN 1/2
GR745	GN 2/3
GR746	GN 1/1

Couvercles avec encoche



Code	Description
DR492	Couvercle inox avec encoche GN 1/9
DR493	Couvercle inox avec encoche GN 1/6
DR494	Couvercle inox avec encoche GN 1/4
DR495	Couvercle inox avec encoche GN 1/3
DR496	Couvercle inox avec encoche GN 1/2
DR499	Couvercle inox avec encoche GN 1/1

Couvercles avec joint silicone



Code	Description
GR748	GN 1/6
GR749	GN 1/4
GR750	GN 1/3
GR751	GN 1/2
GR752	GN 2/3
GR753	GN 1/1

Couvercles polycarbonate



Produit indisponible à la vente

Code	Description
GR754	GN 1/9
GR755	GN 1/6
GR756	GN 1/4
GR757	GN 1/3
GR758	GN 1/2
GR759	GN 1/1

Egouttoirs

Egouttoirs légers et durables en polycarbonate.

Produit indisponible à la vente



Code	Description
1 DF191	GN 1/6
DF192	GN 1/4
DF193	GN 1/3
DF194	GN 1/2
2 DF195	GN 1/1



Bacs à viande en acier inoxydable



Code	Description
GN789	55(H) x 244(L) x 216(P)mm
GN790	55(H) x 320(L) x 230(P)mm
GN791	55(H) x 350(L) x 240(P)mm
GN792	55(H) x 410(L) x 310(P)mm

Egouttoirs inox



Code	Description
GN691	GN 1/3
GN692	GN 1/2
GN693	GN 2/3
GN694	GN 1/1

Conteneurs Gastronorme polycarbonate

VOGUE

Conteneurs en polycarbonate pratiquement incassables, légers et empilables; ils restent froids au toucher pour une manipulation sûre et facile. Conçus pour s'égoutter rapidement pour un nettoyage facile et efficace.

• Plage de températures -40°C à +100°C

• Empilables

• Passent au lave-vaisselle

Taille 1/9

176 x 108 mm.



Produit indisponible à la vente

Taille 1/6

176 x 162 mm.



Produit indisponible à la vente

Description	Transparent	Noir
65mm de profondeur (600ml)	U242	U472
100mm de profondeur (870ml)	U243	U473

Description	Transparent	Noir
65mm de profondeur (1,05L)	U239	U469
100mm de profondeur (1,6L)	U240	U470
150mm de profondeur (2,3L)	U241	U471

Taille 1/4

265 x 162 mm.



Produit indisponible à la vente

Taille 1/3

325 x 176 mm.



Produit indisponible à la vente

Description	Transparent	Noir
65mm de profondeur (1,6L)	U236	U466
100mm de profondeur (2,4L)	U237	U467
150mm de profondeur (3,7L)	U238	U468

Description	Transparent	Noir
65mm de profondeur (2,5L)	U232	U462
100mm de profondeur (3,8L)	U233	U463
150mm de profondeur (5,1L)	U234	U464
200mm de profondeur (7L)	U235	-

Taille 1/2

325 x 265 mm.



Produit indisponible à la vente

Taille 1/1

530 x 325 mm.



Produit indisponible à la vente

Description	Transparent	Noir
65mm de profondeur (3,8L)	U228	U458
100mm de profondeur (6L)	U229	U459
150mm de profondeur (8,8L)	U230	U460
200mm de profondeur (10,8L)	U231	U461

Description	Transparent	Noir
65mm de profondeur (8,5L)	U224	U454
100mm de profondeur (13,12L)	U225	U455
150mm de profondeur (19,5L)	U226	U456
200mm de profondeur (25,6L)	U227	U457

Couvercles



Produit indisponible à la vente

Couvercles avec encoche

Transparent.



Produit indisponible à la vente

Description	Transparent	Noir
GN 1/9	U249	U479
GN 1/6	U248	U478
GN 1/4	U247	U477
GN 1/3	U246	U476
GN 1/2	U245	U475
GN 1/1	U244	U474

Code	Description
U254	Taille 1/6
U253	Taille 1/4
U252	Taille 1/3
U251	Taille 1/2
U250	Taille 1/1

Tapis d'égouttage



Produit indisponible à la vente

Code	Description
U486	Taille 1/2
U485	Taille 1/1

ART DE LA TABLE

RESTAURANT, BAR ET HOTEL

MOBILIER

USAGE UNIQUE ET ENTRETIEN

VÊTEMENTS ET CHAUSSURES

CUISINE

MOBILIER DE CUISINE, CHARIOTS ET ÉCHELLES

MATÉRIEL ÉLECTRIQUE ET DE CUISSON

FROID

CUISINE / CONTENEURS ALIMENTAIRES ET BACS GASTRONORME

Bacs GN Camview sans BPA

Les bacs GN CamView sont fabriqués avec un matériau sans BPA, à la fois transparent et résistant aux taches, capable de supporter des températures de -40° à 71°C, et de subir en toute sécurité un nettoyage haute température dans les lave-vaisselle industriels.



Taille 1/9



Code	Description
DW548	GN 1/9 65mm de profondeur 0,57L
DW549	GN 1/9 100mm de profondeur 0,85L

Taille 1/6



Code	Description
DW545	GN 1/6 65mm de profondeur 1L
DW546	GN 1/6 100mm de profondeur 1,5L
DW547	GN 1/6 150mm de profondeur 2,2L

Taille 1/4



Code	Description
DW542	GN 1/4 65mm de profondeur 1,7L
DW543	GN 1/4 100mm de profondeur 2,5L
DW544	GN 1/4 150mm de profondeur 3,7L

Taille 1/3



Code	Description
DW539	GN 1/3 100mm de profondeur 3,6L
DW530	GN 1/1 65mm de profondeur 8,5L
DW540	GN 1/3 150mm de profondeur 5,3L
DW541	GN 1/3 200mm de profondeur 6,9L

Taille 1/2



Code	Description
DW535	GN 1/2 100mm de profondeur 5,9L
DW536	GN 1/2 150mm de profondeur 8,9L
DW537	GN 1/2 200mm de profondeur 11,7L
DW538	GN 1/3 65mm de profondeur 2,4L

Taille 1/1



Code	Description
DW531	GN 1/1 100mm de profondeur 13L
DW532	GN 1/1 150mm de profondeur 19,5L
DW533	GN 1/1 200mm de profondeur 25,6L
DW534	GN 1/2 65mm de profondeur 3,9L

Egouttoirs



Code	Description
DA890	Egouttoir GN 1/2
DA891	Egouttoir GN 1/3
DA892	Egouttoir GN 1/6

Couvercles avec poignées



Code	Description
DC980	Couvercle avec poignée GN 1/1
DC981	Couvercle avec poignée GN 1/2
DC982	Couvercle avec poignée GN 1/3
DC983	Couvercle avec poignée GN 1/4
DC984	Couvercle avec poignée GN 1/6
CT273	Couvercle plat GN 1/9

Bacs GN en polypropylène

Bacs en polypropylène aux dimensions gastronorme, empilables lorsqu'ils sont vides pour permettre le gain de place. Solution idéale pour la préparation d'aliments chauds ou froids en cuisine. Compatibles congélateur. Plage de température -40° C à 70° C.



GN 1/9

176 x 108mm



Code	Description
DW510	GN 1/9 100mm

GN 1/6

176 x 162mm



Code	Description
DW508	GN 1/6 100mm
DW509	GN 1/6 150mm
DC666	Produit indisponible à la vente

GN 1/4

265 x 163mm



Code	Description
DW506	GN 1/4 100mm
DW507	GN 1/4 150mm
DC665	Produit indisponible à la vente

GN 1/3

325 x 176mm



Code	Description
DW504	GN 1/3 100mm
DW505	GN 1/3 150mm
DC664	Produit indisponible à la vente

GN 1/2

325 x 265mm



Code	Description
DW502	GN 1/2 100mm
DW503	GN 1/2 150mm
DC663	Produit indisponible à la vente

GN 1/1

530 x 325mm



Code	Description
DW500	GN 1/1 100mm
DW501	GN 1/1 150mm
DC662	Produit indisponible à la vente

Bacs GN en polycarbonate

Bacs permettant de stocker, transporter et servir dans un même récipient. Les bacs GN en polycarbonate Cambro sont durables, ne se fêlent pas et ne se déforment pas. Les bacs s'empilent sans se coincer ni coller et peuvent supporter des températures allant de -40°C à 99°C. Compatibles lave-vaisselle. Couverts vendus séparément.



GN 1/9 108 x 176mm.

Produit indisponible à la vente



Code	Description
DM759	Profondeur 65mm 570ml
DM758	Profondeur 100mm 850ml

GN 1/6 162 x 176mm.

Produit indisponible à la vente



Code	Description
DM754	Profondeur 65mm 1L
DM752	Profondeur 100mm 1,5L
DM753	Profondeur 150mm 2,2L

GN 1/4 162 x 265mm.

Produit indisponible à la vente



Code	Description
DM748	Profondeur 65mm 1,7L
DM715	Profondeur 100mm 2,5L
DM747	Profondeur 150mm 3,7L

GN 1/3 176 x 325mm.

Produit indisponible à la vente



Code	Description
DM737	Profondeur 65mm 2,4L
DM734	Profondeur 100mm 3,6L
DM735	Profondeur 150mm 5,3L

GN 1/2 265 x 325mm.

Produit indisponible à la vente



Code	Description
DM730	Profondeur 65mm 3,9L
DM744	Profondeur 100mm 5,9L
DM745	Profondeur 150mm 8,9L
DM746	Profondeur 200mm 11,7L

GN 1/1 325 x 530mm.

Produit indisponible à la vente



Code	Description
DM740	Profondeur 65mm 8,5L
DM729	Profondeur 100mm 13L
DM738	Profondeur 150mm 19,5L
DM739	Profondeur 200mm 25,6L

Couvercles GN

Couvercles à poignée

Couvercles hermétiques GN polypropylène Cambro

Egouttoirs



Produit indisponible à la vente



Produit indisponible à la vente



Produit indisponible à la vente

Code	Description
DC666	Couvercle GN 1/6
DC665	Couvercle GN 1/4
DC664	Couvercle GN 1/3
DC663	Couvercle GN 1/2
DC662	Couvercle GN 1/1

Code	Description
DM761	Couvercle GN 1/9
DM756	Couvercle GN 1/6
DM750	Couvercle GN 1/4
DM713	Couvercle GN 1/3
DM732	Couvercle GN 1/2
DM742	Couvercle GN 1/1

Code	Description
DM762	Couvercle GN 1/9
DM757	Couvercle GN 1/6
DM751	Couvercle GN 1/4
DM714	Couvercle GN 1/3
DM733	Couvercle GN 1/2
DM743	Couvercle GN 1/1

Code	Description
DM760	GN 1/9
DM755	GN 1/6
DM749	GN 1/4
DM712	GN 1/3
DM731	GN 1/2
DM741	GN 1/1

Boîtes de stockage alimentaire polycarbonate

Conservez la viande, le poisson et les autres denrées périssables dans un endroit sûr, sain et hygiénique avec ces boîtes en polycarbonate robustes. La conception transparente vous permet de vérifier le contenu sans ouverture, pour une fraîcheur durable. Dotées de poignées moulées pour un transport facile. Durables et compatibles chambre froide et congélateur.

Produit indisponible à la vente



Produit indisponible à la vente



Code	Description
DE855	49,2L
DE856	64,4L
CJ643	115L

Code	Description
DE858	Bac d'écoulement pour boîte 150mm
DE859	Bac d'écoulement pour boîte 230mm

ART DE LA TABLE

RESTAURANT, BAR
ET HOTEL

MOBILIER

USAGE UNIQUE
ET ENTRETIEN

VÊTEMENTS
ET CHAUSSURES

CUISINE

MOBILIER DE CUISINE,
CHARTIOTS ET ÉCHELLES

MATÉRIEL ÉLECTRIQUE
ET DE CUISSON

FROID

Bacs GN hautes températures

Bacs GN translucides pour une visibilité et une identification faciles des produits. Sans BPA, résistants à la chaleur jusqu'à 190°C. Compatibles lave-vaisselle et également micro-ondes pour chauffer plus rapidement les aliments. Empilables pour économiser l'espace de stockage.



Taille 1/9



Taille 1/6



Taille 1/4



Code	Description
DW492	GN 1/6 65mm
DW493	GN 1/6 100mm
DW494	GN 1/6 155mm

Code	Description
DW489	GN 1/4 65mm
DW490	GN 1/4 100mm
DW491	GN 1/4 155mm

Taille 1/3



Taille 1/2



Taille 1/1



Code	Description
DW484	GN 1/3 65mm
DW485	GN 1/3 100mm

Code	Description
DW481	GN 1/2 65mm
DW482	GN 1/2 100mm
DW483	GN 1/2 150mm

Code	Description
DW478	GN 1/1 65mm
DW479	GN 1/1 100mm
DW480	GN 1/1 150mm

Couvercles



Bacs avec poignées



Code	Description
1 DW487	GN 1/3 65mm Poignée simple
2 DW488	GN 1/3 65mm Poignée double

Couvercles avec poignées



Egouttoirs

Draine l'excès de liquide pendant la cuisson à la vapeur ou le maintien au chaud pour une meilleure saveur et texture.

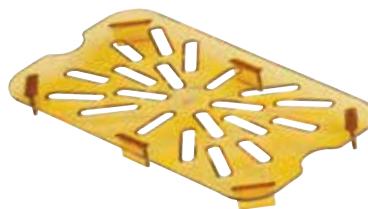

Code	Description
DC961	Couvercle avec poignée GN 1/1
DC962	Couvercle avec poignée GN 1/2
DC963	Couvercle avec poignée GN 1/3
DC964	Couvercle avec poignée GN 1/4

Boîtes alimentaires ABS



Boîtes hermétiques sans Bisphénol A pour les professionnels. Conteneurs aux formats GN avec étiquette de traçabilité intégrée et entièrement transparents pour identifier rapidement le contenu. Conformés à la réglementation hygiénique sanitaire. Couverts bi-injection à joint en caoutchouc vendus séparément, pour une protection maximum des denrées alimentaires. -40°C à +90°C.

GN 1/6



Code	Description
GP571	Profondeur 100mm
GP572	Profondeur 150mm

GN 1/4



Code	Description
GP575	Profondeur 100mm
GP576	Profondeur 150mm

GN 1/3



Code	Description
GP579	Profondeur 100mm
GP580	Profondeur 150mm
GP581	Profondeur 200mm

GN 1/2



Code	Description
GP584	Profondeur 100mm
GP585	Profondeur 150mm
GP586	Profondeur 200mm

GN 1/1



Code	Description
GP588	Profondeur 65mm
GP589	Profondeur 100mm
GP590	Profondeur 150mm
GP591	Profondeur 200mm

Couvercles



Code	Description	Qté
GP573	Couvercle GN 1/6	1
GP577	Couvercle GN 1/4	1
GP582	Couvercle GN 1/3	6

Bacs GN en polypropylène

VOGUE

Bacs en polypropylène aux dimensions gastronorme, empilables lorsqu'ils sont vides permettant le gain de place. Fournis avec des couvercles étanches pour conserver la fraîcheur des aliments stockés. Solution idéale pour la préparation d'aliments chauds ou froids en cuisine. Compatibles congélateur. Plage de température -40° C à 70° C.

GN 1/9

176mm x 108mm.



Code	Description	Qté
GJ529	Profondeur 100mm (0.85L)	4

GN 1/6

176 x 162mm.



Code	Description	Qté
GJ526	Profondeur 100mm (1.5L)	4
GJ527	Profondeur 150mm (2.2L)	4

GN 1/4

265 x 163mm.



Code	Description	Qté
GJ523	Profondeur 100mm (2.5L)	4
GJ524	Profondeur 150mm (3.7L)	4

GN 1/3

325 x 176mm.



Code	Description	Qté
GJ519	Profondeur 100mm (3.6L)	4
GJ520	Profondeur 150mm (5.3L)	4
GJ521	Profondeur 200mm (6.9L)	4

GN 1/2

325 x 265mm.



Code	Description	Qté
GJ515	Profondeur 100mm (5.9L)	4
GJ516	Profondeur 150mm (8.9L)	4
GJ517	Profondeur 200mm (11.7L)	4

GN 1/1

530 x 325mm.



Code	Description	Qté
GJ511	Profondeur 100mm (13L)	2
GJ512	Profondeur 150mm (19.5L)	2
GJ513	Profondeur 200mm (25.6L)	2

ART DE LA TABLE

RESTAURANT, BAR
ET HOTEL

MOBILIER

USAGE UNIQUE
ET ENTretien

VÊTEMENTS
ET CHAUSSURES

CUISINE

MOBILIER DE CUISINE,
CHARIOTS ET ÉCHELLES

MATÉRIEL ÉLECTRIQUE
ET DE CUISSON

FROID

CUISINE / CONTENEURS ALIMENTAIRES ET BACS GASTRONORME

Chariot à ingrédients

En polyéthène très résistant avec couvercle rabattable incassable transparent pour un accès facile, et quatre roulettes pivotantes durables de 76 mm pour une mobilité fluide.



Spécification
65L Dimensions (mm): 597(H) x 356(L) x 673(P).
90L Dimensions (mm) 597(H) x 457(L) x 673(P).

Code	Description
W778	Jaune 65L
W777	Blanc 65L
W781	Bleu foncé 65L
W782	Blanc 90L

Produit
indisponible
à la vente

NOUVEAU

Boîte à pâte à pizza Cambro

Ces boîtes à pâte sont la solution idéale pour le stockage, le transport, faire lever et refroidir de la pâte à pizza.



Code	Description
CW800	Boîte 76(H) x 600(L) x 460(P)mm
CW801	Couvercle pour boîte à pâte à pizza
FS330	Boîte 70(H) x 600(L) x 400(P)mm
FS331	Boîte 100(H) x 600(L) x 400(P)mm
FS332	Couvercle 20(H) x 600(L) x 400(P)mm



Bacs à ingrédients Araven

Bacs empilables permettant d'accéder facilement au contenu même lorsqu'ils sont superposés, et bénéficiant du système de rotation des aliments FIFO (First In, First Out). Compatibles lave-vaisselle et fournis avec des clips à code couleur.



Spécification
CG043 Capacité 7L. Dimensions (mm): 200(H) x 200(L) x 395(P).
CG042 Capacité 16L. Dimensions (mm): 200(H) x 340(L) x 415(P).
CG041 Capacité 22L. Dimensions (mm): 200(H) x 340(L) x 565(P).

Code	Description
CG043	7L/GN 1/3
CG042	16L/GN 2/3
CG041	22L/GN 1/1
U283	Marqueur noir



Bac à ingrédients Vogue

Conteneur à ingrédients en polypropylène avec couvercle transparent coulissant pour faciliter l'accès. Pelle fournie.

NOUVEAU

- Polypropylène
- Pelle fournie



Spécification
GJ497 Dimensions (mm): 215(H)x 295(L)x 370(P)

Code	Description
GJ497	7,5L

Bac de transport Vogue

Boîte simple, polyvalente et robuste. Compatible lave-vaisselle.



Code	Description
J849	18L 130(H) x 545(L) x 380(P)mm

Bacs à pâtons

Idéal pour la pâte à pizza. Bacs empilables.



Code	Description
GN536	75(H) x 400(L) x 600(P)mm
GN537	95(H) x 400(L) x 600(P)mm
GN538	130(H) x 400(L) x 600(P)mm
GN539	Couvercle

Conteneur alimentaire Vogue

Plastique semi-transparent. Capacité 32 litres.



Code	Description
L580	Conteneur
L582	Couvercle

Distributeur / conteneur à ingrédients Koala Araven

Le couvercle rabattable peut lui-même servir pour le stockage. Pour la conservation ou le service buffet des aliments secs. En polypropylène hygiénique, lavable au lave-vaisselle. Dimensions (en mm) : 227(H) x 230(L) x 480(P).



Code	Description
J225	14L

Conteneurs à ingrédients



Cette gamme économique de grands conteneurs pour aliments avec couvercle est fabriquée en polypropylène très résistant. Convient pour un stockage au congélateur à -40°C. Emboîtables et empilables en toute sécurité. Tous les modèles sont livrés avec 2 x 4 clips de couleur rouge, jaune, vert et bleu. Les plus grands conteneurs, équipés de roulettes et couvercles, sont empilables.

Conteneurs à ingrédients transparents

Gamme économique de conteneurs alimentaires avec couvercles. En polypropylène très résistant. Convient pour un stockage au congélateur à -40°C.



Code	Description
J243	30L - 159(H)x 530(L)x 396(P)mm
J244	40L 226(H)x 530(L)x 396(P)mm

Conteneur à ingrédients mobile

Gamme économique de conteneurs alimentaires avec couvercles. En polypropylène très résistant. Convient pour un stockage au congélateur à -40°C.



Code	Description
J245	50L - 379(H)x 530(L)x 396(P)mm - à roulettes

Conteneurs à aliments mobiles

Conteneurs à aliments de 50, 70 ou 90 litres avec aération intégrée et système d'ouverture. Les conteneurs de 70 et 90 litres sont équipés de roulettes pour faciliter le transport.



Spécification
E689 50L (sans roulette). Dimensions (mm): 600(H) x 395(L) x 410(P).
E690 Boîte à roulettes 70L. Dimensions (mm): 655(H) x 435(L) x 455(P).
E695 Boîte à roulettes 90L. Dimensions (mm): 705(H) x 465(L) x 480(P).

Code	Description
E689	50L
E690	70L (mobile)
E695	90L (mobile)

Conteneur à ingrédients blanc

Conteneur alimentaire blanc avec couvercle en polypropylène résistant. Convient pour un stockage au congélateur à -40°C. Emboîtable et empilable en toute sécurité.



Code	Description
DN910	40L - 180(H)x 830(L)x 460(P)mm

Conteneurs alimentaires

Conteneurs empilables et transparents avec poignées latérales pour une manipulation facile. Capacité 9 ou 14 litres.



Code	Description
J246	9L - 155(H) x 380 x 265mm
J247	14L - 230(H) x 380 x 265mm

Boîtes à ingrédients en polypropylène

Pour le stockage à température ambiante, stockage réfrigéré et la congélation. Plage de température de -40°C à 90°C. Translucides pour une visualisation facile du contenu et étiquette intégrée pour satisfaire à la réglementation de traçabilité. Conception robuste en polypropylène.

- Système simple d'ouverture et fermeture
- Compatible lave-vaisselle



Code	Description
CR975	50L
CR976	80L
CR977	100L

ART DE LA TABLE

RESTAURANT, BAR ET HOTEL

MOBILIER

USAGE UNIQUE ET ENTRETIEN

VÊTEMENTS ET CHAUSSURES

CUISINE

MOBILIER DE CUISINE, CHARIOTS ET ÉCHELLES

MATÉRIEL ÉLECTRIQUE ET DE CUISSON

FROID

CUISINE / CONTENEURS ALIMENTAIRES ET BACS GASTRONORME

Bacs à ingrédients Vogue

Conteneurs à ingrédients en polypropylène avec couvercles coulissants transparents en polycarbonate pour faciliter l'accès. Les modèles à roulettes sont faciles à déplacer. Pelle en polycarbonate fournie.

- Polypropylène
- GD026 et GD027 fournis avec roulettes
- Pelle fournie



Spécification

GJ498 Dimensions (mm): 420(H)x 305(L)x 600(P)
GJ499 Dimensions (mm): 420(H)x 485(L)x 590(P)
GD026 Dimensions (mm): 740(H) x 328(L) x 745(P)
GD027 Dimensions (mm): 711(H)x 743(L)x 394(P).

Code	Description
GJ498	Empilable 18L
GJ499	Empilable 38L
GD026	Roulettes 81L
GD027	Roulettes 102L

Bacs mobiles à ingrédients Cambro

Stockez les ingrédients secs en vrac tels que farine et céréales avec ces bacs mobiles. Équipés de roulettes larges, d'un couvercle transparent pour une vérification facile du contenu et d'un crochet pour suspendre la pelle. Conçus pour tenir sous les plans de travail standards. Pelle non fournie.

Code	Description
DB125	81L
DB126	102L
DB127	140L

Boîtes carrées en polycarbonate Cambro

Boîtes en polycarbonate extrêmement résistantes pour un stockage rapide et facile des aliments. Pensées pour être transparentes, elles permettent de vérifier facilement le contenu, en minimisant les ouvertures inutiles et en préservant la fraîcheur des aliments stockés plus longtemps. Résistantes aux taches produites par l'huile, l'alcool, les aliments acides, etc, et conçues pour un stockage compact. Adaptées à des températures de -40°C à 99°C.

- En polycarbonate pratiquement indestructible
- Transparent pour une meilleure visibilité du contenu
- Résistant aux taches
- Plage de température -40°C à +99°C

Produit indisponible à la vente



Code	Description
DT195	1,9L
DT196	3,8L
DB010	5,7L
DB011	7,6L
DT197	11,4L
DT198	17,2L
DB012	20,8L

Couvercles pour boîtes carrées Cambro



Produit indisponible à la vente

Code	Description
DB014	Couvercle vert Pour 1,9L et 3,8L
DB015	Couvercle rouge Pour 5,7L et 7,6L
DB016	Couvercle bleu Pour 11,4L, 17,2L et 20,8L

Boîtes de conservation en polyéthylène à code couleur

Boîtes en polycarbonate transparentes à encombrement réduit très résistantes qui s'emboîtent pour un rangement compact. Couvercles hermétiques à code couleur (vendus séparément) pour une identification facile. Fonds texturés pour éviter les glissements et mesures graduées imprimées. Ces boîtes vont au lave-vaisselle, au congélateur et au micro-ondes avec des limites de températures comprises entre -40°C et +100°C.

Boîtes carrées Vogue

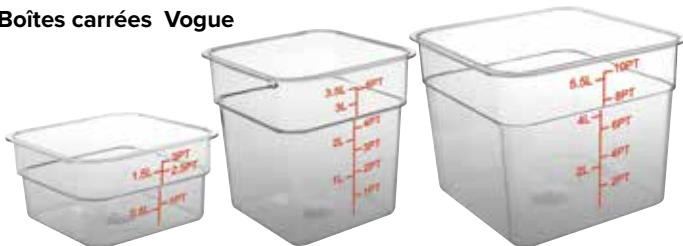

Code	Description
CF020	1,5L
CF021	3,5L
CF022	5,5L
CF023	7L
CF024	10L
CF025	15L

Couvercles carrés Vogue



Produit indisponible à la vente

Code	Description	Couleur
CF040	1.5-3.5L	Rouge
CF041	5.5-7L	Rouge
CF042	10-15L	Rouge
CF043	1.5-3.5L	Bleu
CF044	5.5-7L	Bleu
CF045	10-15L	Bleu

Code	Description	Couleur
CF046	1.5-3.5L	Vert
CF047	5.5-7L	Vert
CF048	10-15L	Vert
CF049	1.5-3.5L	Blanc
CF050	5.5-7L	Blanc
CF051	10-15L	Blanc

VOGUE

Kit anti allergènes violet Mercer

Le kit anti allergènes proposé par Mercer est un excellent moyen de maintenir un niveau d'hygiène élevé et d'éviter le stress lié aux risques de contamination croisée. Entièrement de couleur violette, cet ensemble permet le rangement et l'utilisation des ustensiles pour des groupes d'aliments bien définis et protège d'éventuelles contaminations de substances potentiellement allergènes. Boîte de rangement verrouillable.



Code	Description
FB522	Kit ustensiles + rangement

Bacs et couvercles antiallergéniques GN Araven

Identifier et différencier rapidement et simplement les allergènes pour éviter toute contamination croisée. Translucides pour une identification visuelle et disposent d'une étiquette permanente. Résistent à des températures de -40°C à +95°C.



Code	Description	Code	Description
CM786	GN 1/6 - 2,6L	CM788	GN 1/3 - 6L
CM787	GN 1/4 - 4,3L	CM789	GN 1/2 - 10L

Boîtes alimentaires Gastronomes codes couleur



Boîtes hermétiques formats GN en polypropylène résistant. Chaque boîte est fournie avec un couvercle, un lot de clips de différentes couleurs (rouge, jaune, vert et bleu) et possède une étiquette d'identification permanente effaçable. Tous les aliments sont clairement identifiés et datés. Plage de température de -40°C à +95°C. Passent au lave-vaisselle et micro-ondes.

Marqueur effaçable

Soluble à l'eau, pour indiquez les dates limites de consommation / le contenu sur les conteneurs.



Code	Description
U283	Marqueur noir

GN 1/9

176 x 108mm.



Spécification
DL979 Profondeur 100mm
T983 Profondeur 150mm

Code	Description	Qté
DL979	1L	4
T983	1,5L	4

GN 1/6

176 x 162mm.



Spécification
GL264 Profondeur 65mm
DL980 Profondeur 100mm
T984 Profondeur 150mm

Code	Description	Qté
GL264	1,1L	4
DL980	1,8L	4
T984	2,6L	4

GN 1/4

265 x 162mm.



Spécification
GL263 Profondeur 65mm
DL981 Profondeur 100mm
T985 Profondeur 150mm

Code	Description	Qté
GL263	1,8L	4
DL981	2,8L	4
T985	4,3L	4

GN 1/3

100(H)x 325(L)x 120(P).



Spécification
GL262 Profondeur 65mm
T986 Profondeur 100mm
T987 Profondeur 150mm

Code	Description	Qté
GL262	2,5L	4
T986	4L	4
T987	6L	4

GN 1/2

325 x 265mm.



Spécification
GL261 Profondeur 65mm
DL982 Profondeur 100mm
T988 Profondeur 150mm
T989 Profondeur 200mm

Code	Description	Qté
GL261	4L	4
DL982	6,5L	4
T988	10L	4
T989	12,5L	4

GN 2/3

354 x 325mm.



Spécification
T990 Profondeur 150mm
DL983 Profondeur 200mm

Code	Description	Qté
T990	13,5L	4
DL983	19L	4

GN 1/1

530 x 325mm.



Spécification
GL260 Profondeur 100mm
T991 Profondeur 150mm
DL984 Profondeur 200mm

Code	Description	Qté
GL260	13,7L	4
T991	21L	4
DL984	28L	4

ART DE LA TABLE

RESTAURANT, BAR
ET HOTEL

MOBILIER

USAGE UNIQUE
ET ENTRETIEN

VÊTEMENTS
ET CHAUSSURES

CUISINE

MOBILIER DE CUISINE,
CHARIOTS ET ÉCHELLES

MATÉRIEL ÉLECTRIQUE
ET DE CUISSON

FROID

CUISINE / CONTENEURS ALIMENTAIRES ET BACS GASTRONORME

Conteneur de stockage mobile Fletcher

En polyéthylène alimentaire moulé très résistant. Utilisable à des températures comprises entre -30°C et +80°C. Facile à nettoyer. 4 roulettes pivotantes. Couvercle inclus.



NOUVEAU

Spécification

L552 72L (Petite taille). Dimensions (mm): 480(H) x 460(L) x 460(P).
L550 118L (grande taille). Dimensions (mm): 760(H) x 460(L) x 460(P).

Code	Description
L552	72L
L550	118L

Chariot à bouteilles

Chariot en polyéthylène moulé de qualité avec quatre roulettes de 50(Ø)mm.



NOUVEAU

Spécification

C193 Dimensions (mm) : 690(H) x 660(L) x 470(P). Poids : 9 kg.

Code	Description
C193	125L 690(H) x 660(L) x 470(P)mm

Bacs à vaisselle Cambox noirs Cambro

Boîtes de ramassage, stockage et transport en polyéthylène.



NOUVEAU

Code	Description
GG317	176(H) x 386(L) x 512(P)mm Fond rainuré
GG318	130(H) x 306(L) x 230(P)mm
FB845	176(H) x 386(L) x 512(P)mm Fond lisse

Bacs alimentaires peu profonds Araven

Bacs robustes et empilables en polypropylène haute densité. Adaptés à la congélation jusqu'à -40°C. Lavables au lave-vaisselle.



Code	Description
J208	60(H) x 300(L) x 205(P)mm
J209	75(H) x 345(L) x 235(P)mm
J216	80(H) x 435(L) x 285(P)mm
J219	80(H) x 485(L) x 335(P)mm
J223	80(H) x 540(L) x 385(P)mm

Conteneur rond Vogue

Une construction en polypropylène robuste apporte une plus grande résistance contre les dommages. Idéal pour le stockage des aliments. Passe au lave-vaisselle et au congélateur.



Code	Description
DJ960	7,5L
DJ963	Couvercle pour 7,5L
DJ961	10L
DJ962	20L

Conteneurs ronds blancs Vogue

Conteneurs à ingrédients en polypropylène résistant. Couvercles vendus séparément.



Spécification
GG792 Dimensions (mm): 434(H) x 398(Ø).
GG793 Dimensions (mm): 584(H) x 492(Ø).
GG795 Dimensions (mm): 28(H) x 408(Ø).
GG796 Dimensions (mm): 40(H) x 503(Ø).

Code	Description
1 GG792	Conteneur 38L
2 GG793	Conteneur 76L
3 GG795	Couvercle pour conteneur 38L
GG796	Couvercle pour conteneur 76L

Conteneurs ronds BRUTE blancs Rubbermaid

Solution conviviale pour déplacer facilement de lourdes charges. Charge statique continue maximale de 158 kg. Fabriqué entièrement en plastique résistants aux éclats et aux chocs. Chariot de transport optionnel avec roulettes pivotantes très résistantes pour une excellente manœuvrabilité (s'utilise seulement avec les modèles de 75L et 121L). Couvercles vendus séparément.



Spécification
L651 Dimensions (mm): 435(H) x 397(Ø).
L652 Dimensions (mm): 581(H) x 495(Ø).
L653 Dimensions (mm): 692(H) x 559(Ø).

Code	Description
L651	Conteneur de 37,9L
L652	Conteneur de 76L
L653	Conteneur de 121L
L663	Couvercle pour 76L
L662	Couvercle pour 121L
L644	Socle roulettes



Conteneurs Klip-It.

KLIP IT

Boîtes de conservation des aliments polyvalentes avec joint caoutchouté et des clips de verrouillage rapides pour préserver la fraîcheur des aliments. Empilables avec les boîtes de la même taille de toute la gamme. Compatibles congélateur, lave-vaisselle et micro-ondes (sauf couvercles). Sans Bisphénol A et sans plomb. Résistance jusqu'à 100°C.

Boîte de conservation pour la viande

149(H) x 290(P)mm.



Code	Description
CF961	1,75L

Boîte 3,35L Sistema

120(H) x 235(L) x 170(P)mm.



Code	Description
CH259	3,35L

Boîte 7,5L Sistema

117(H) x 260(L) x 357(P)mm.



Code	Description
CH247	7,5L

Boîte 2,2L Sistema

149(H) x 192(L) x 273(P)mm.



Code	Description
CH257	Lot de 3 x 2,2L
CH258	2,2L

Boîte de conservation Sistema

Empilable avec les boîtes de même dimension de toute la gamme. Sans bisphénol A et sans plomb.



Spécification
CH250 156(H) x 158(L) x 161(P)mm
CH252 118(H) x 128(L) x 176(P)mm.

Code	Description
CH250	2,2L
CH252	1500ml

Boîte à gâteaux Sistema

78(H) x 259(L) x 267(P)mm.



Code	Description
CH249	3,5L

Boîte 1L Sistema

79(H) x 128(L) x 176(P)mm.



Code	Description
CH245	1L
CH254	Lot de 3 x 1L

Boîtes Klip-It Sistema



Spécification
CH253 40(H) x 90(L) x 115(P)mm.
CH244 274(H) x 121(L) x 226(P)mm.
CH243 253(H) x 109(L) x 164(P)mm.

Code	Description
CH253	Rectangulaire 180ml
CH244	Céréales 4,2L
CH243	Pichet à jus 2L

Boîte rectangulaire Sistema

79(H) x 88(L) x 127(P)mm.



Code	Description
CH248	400ml

Boîte 5,5L Sistema

117(H) x 259(L) x 267(P)mm.



Code	Description
CH246	5,5L

Boîte à compartiments

Conserver différents aliments sans risque de contamination. 1L : 175 x 117 x 80mm. 2L : 235 x 170 x 80mm.



Code	Description
CF171	1L

Pot à sauce Sistema

1L : 160(H) x 110(Ø)mm.



Code	Description
CH255	1L

Lot de 6 boîtes Sistema

Boîtes de conservation contenues dans le lot : 1 x 2L, 1 x 1L, 2 x 400ml, 2 x 200ml.



Code	Description
CH251	6 boîtes

ART DE LA TABLE

RESTAURANT, BAR
ET HOTEL

MOBILIER

USAGE UNIQUE
ET ENTRETIEN

VÊTEMENTS
ET CHAUSSURES

CUISINE

MOBILIER DE CUISINE,
CHARTIOTS ET ÉCHELLES

MATÉRIEL ÉLECTRIQUE
ET DE CUISSON

FROID

Conteneurs GN Modulus Bourgeat

modulus



Ces conteneurs GN étanches sont empilables et s'emboîtent pour faciliter le rangement. Plage de température -20°C à +100°C pour stockage et congélation de préparations froides ou tièdes.. Compatibles micro-ondes, congélateur et lave-vaisselle.

GN 1/6 rigide Bourgeat

176 x 162 mm.



Spécification
P616 Profondeur 150mm

Code	Description	Qté
P616	2L	6

GN 1/4 rigide Bourgeat

265 x 162 mm.



Spécification
CC329 Profondeur 150mm

Code	Description	Qté
CC329	3,5L	5

GN 1/6 souple Bourgeat

176 x 162 mm.



Spécification
P536 Profondeur 60mm
P547 Profondeur 85mm
P548 Profondeur 110mm

Code	Description	Qté
P536	1L	6
P547	1,5L	6
P548	2L	6

GN 1/2 rigide Bourgeat

325 x 265 mm.



Spécification
CC332 Profondeur 150mm

Code	Description	Qté
CC332	7,5L	4

GN 2/3 rigide Bourgeat

325 x 354 mm.



Spécification
P901 Profondeur 100mm
P897 Profondeur 150mm

Code	Description	Qté
P901	8L	4
P897	12L	4

GN 1/3 rigide Bourgeat

325 x 176 mm.



Spécification
P673 Profondeur 100mm
P849 Profondeur 150mm

Code	Description	Qté
P673	3,5L	5
P849	5L	5

Distributeurs de sauce à pompe verticale Araven

Distributeurs de sauces, assaisonnements légers et sirops, hygiéniques, faciles et rapides à utiliser. La vanne de fermeture réduit le niveau de pertes, permet une meilleure conservation du produit. Transparents pour une identification facile de la sauce et du niveau. Les lots de 2 et de 3 sont fournis avec un support acrylique.



- Compatibles lave-vaisselle

Code	Description	Qté
CR821	1,5L GN 1/9	1
CR820	2,6L GN 1/6	1
CR822	Lot de 2 - 2,6L GN 1/6	2
CR823	Lot de 3 - 1,5L GN 1/9	3

Boîte de transport gâteau Curver

Boîte à gâteau dotée d'un couvercle transparent avec clips de verrouillage sécurisés et poignée de transport à prise souple. Lavable au lave-vaisselle.



NOUVEAU

Code	Description
CP072	111(H) x 295(L) x 450(P)mm

Bacs à glace

Polypropylène. Idéal pour les glaces et le stockage d'aliments en général.

- Compatibles congélateur et micro-ondes
- Réutilisables
- Fabriqués au Royaume-Uni
- Finition couleur naturelle
- Couvercles vendus séparément



Code	Description	Qté
DA570	Profondeur 73mm 1,2L	44
CS828	Profondeur 75mm 2L	20
CS827	Profondeur 150mm 4L	20
DA572	Profondeur 230mm 10L	10
DA571	Couvercle pour 1,2L	88
CS829	Couvercle pour 2L et 4L	60
DA573	Couvercle pour 10L	40

Bocal à cookies Pop Good Grip Oxo

Le couvercle hermétique verrouillable par simple pression permet de conserver la texture et la saveur des biscuits. Solution gain de place esthétique grâce aux côtés aplatis. Sans BPA.



Code	Description
FB078	2,8 L

Couvre-assiette Vogue

Couvercle en aluminium pour le stockage temporaire des aliments sur assiette dans des fours chauds.



Code	Description
E893	Couvercle l 50(H) x 200(Ø)mm

Couvre-assiettes Aps

Lot de deux couvre-assiettes en polycarbonate incassable transparent avec des limites de températures comprises entre -40° et 95°C. Compatibles micro-ondes et congélateur.



Produit indisponible à la vente

Code	Description	Qté
F758	110(H)x 300(Ø)mm	2

Couvre-assiettes plastique sans BPA Vogue

Cercle beige avec pattes facilitant la manipulation. Limites de températures -20°C à 90°C. Compatible lave-vaisselle.



Code	Description
K499	65(H) x 254(Ø)mm

Cercle et couvercle en polycarbonate Vogue

Cercle et couvercle pour le stockage temporaire d'aliments préparés sur assiettes, chauds ou froids. Limites de température -40°C à +100°C. Lavables au lave-vaisselle.



Produit indisponible à la vente

Code	Description
K481	Cercle 40(H)x 215(Ø)mm
K483	Couvercle 60(H) x 215(Ø)mm

Bocaux à biscuits Olympia

Bocal en verre pour conserver et présenter de façon attrayante biscuits et bonbons. Lavable au lave-verres. Livré avec couvercle. Vendu à l'unité.



Code	Description
GG925	3,8L 252(H) x 200(Ø)mm
GM581	6,35L 293(H) x 200(Ø)mm

Mini bocaux à conserves Vogue

Mini bocaux à conserves avec clip métal et joint en caoutchouc.



Code	Description	Qté
CG398	50ml 60(H)mm	12
CG399	70ml 80(H)mm	12

Bouteilles à fermeture mécanique Kilner

Bouteilles à fermeture mécanique Kilner avec bouchon métallique traditionnel. Idéales pour les huiles et les jus de fruits. Lavables au lave-vaisselle.



Code	Description
GG789	250ml 200(H)mm
GG790	550ml 274(H)mm
GG791	1L 318(H)mm

ART DE LA TABLE

RESTAURANT, BAR ET HOTEL

MOBILIER

USAGE UNIQUE ET ENTRETIEN

VÊTEMENTS ET CHAUSSURES

CUISINE

MOBILIER DE CUISINE, CHAÎOTS ET ÉCHELLES

MATÉRIEL ÉLECTRIQUE ET DE CUISSON

FROID

CUISINE / CONTENEURS ALIMENTAIRES ET BACS GASTRONORME

Bouteilles avec couvercles weck APS

Servez des jus, smoothies, vinaigrettes et sauces avec style grâce à ces bouteilles en verre APS. Fournies avec des couvercles hermétiques, les bouteilles aident à conserver les aliments et à les garder frais plus longtemps !

- Les couvercles protègent le contenu
- Le design élégant s'intègre à votre présentation de table
- Compatible lave-vaisselle pour un nettoyage facile



Code	Description	Qté
FP939	250ml	6

Bocal à conserves Vogue

Bocal à conserves avec couvercle à visser, parfait pour les confitures et gelées.



Code	Description	Qté
CP082	330ml 100(H)mm	6
CP083	550ml 130(H)mm	6

Bocaux hermétiques vintage Kilner

Bocaux hermétiques vintage en verre côtelé avec couvercle à vis pratique qui conservera parfaitement les saveurs de vos préparations.



Code	Description
CN670	250ml
CN671	500ml

Bocaux à conserves avec clip Kilner

Bocaux à conserves Kilner, durables et pratiques, avec ouverture à levier traditionnel et joint en caoutchouc. Lavables au lave-vaisselle. Idéal pour stocker les conserves, confitures et marinades, ainsi que les aliments secs comme le riz, le sucre et la farine.



Code	Description	Code	Description
GG780	125ml 71(H)mm	GL253	1.5L 230(H)mm
GL255	350ml 110(H)mm	GG783	2L 255(H)mm
GG781	500ml 113(H)mm	GL254	3L 285(H)mm
GG782	1L 180(H)mm		

Bocaux en verre Kilner

Bocaux en verre pratiques et parfaits pour la conservation et le stockage. Avec joint en caoutchouc pour une étanchéité parfaite. La forme et le logo en relief apportent une touche vintage. Lavables au lave-vaisselle.



Code	Description
CN618	2L - 172(H)mm
CN619	4L - 185(H)mm

Bocaux à conserves Utopia

Bocaux à conserves avec clip métal et joint en caoutchouc pour une fermeture parfaitement hermétique. Joints de rechange disponibles séparément.

NOUVEAU



Code	Description	Qté
DF870	125ml 70(H) x 85(Ø)mm	12

Verrines avec couvercles APS

Le design sobre et élégant fait de ces verrines le contenant idéal pour servir les amuse-bouche, entrées ou cafés gourmands. Les couvercles sont conçus pour protéger le contenu de la contamination et de l'air pour garder vos préparations fraîches plus longtemps !



- Le couvercle hermétique garde le contenu frais
- Design élégant
- Peut être utilisé pour servir des verrines salées ou sucrées

Code	Description	Qté
FP938	70(Ø) x 80(H)mm	6

Bocaux à conserves Vogue

Bocaux à conserves avec clip métal et joint en caoutchouc pour une fermeture parfaitement hermétique. Joints de rechange disponibles séparément.



Code	Description	Qté
GH327	125ml 70(H)mm	6
GH328	200ml 85(H)mm	6
GH329	300ml 100(H)mm	6
P490	500ml 105(H) x 89(Ø)mm	1
P491	750ml 145(H) x 89(Ø)mm	1
P492	1L 175(H) x 89(Ø)mm	1
P493	1,5L 222(H) x 89(Ø)mm	1
P494	2L 255(H) x 89(Ø)mm	1
P495	3L 285(H) x 135(Ø)mm	1

Ensemble petit déjeuner Kilner

Une façon unique de conserver et de consommer des collations pour le petit-déjeuner ou à tout autre moment de la journée, au travail ou en déplacement.



Code	Description	Qté
DA119	Bocal 350 ml	6

Bocaux à conserves couvercle vis Kilner

Bocaux à conserves Kilner, durables et pratiques avec couvercles métal à visser en deux parties simples à utiliser. Lavables au lave-vaisselle. Idéal pour stocker les conserves, confitures et marinades, ainsi que les aliments secs comme le riz, le sucre et la farine.



Code	Description
GG784	250ml 80(H)mm
GG785	500ml 127(H)mm
GG786	1L 178(H)mm

Conteneurs EPP chargement frontal Gobox Cambro



Unités de transport alimentaire légères à chargement frontal avec poignées ergonomiques, évacuation de la condensation et espaces pour plaques eutectiques.

- Compatibles formats GN ou pâtissier
- Plaques eutectiques froides et chaudes disponibles pour un maintien plus long
- Anti-gouttes, résistance aux taches et aux chocs



Spécification
DW573 Dimensions (mm): 257(H) x 400(L) x 600(P).
DW574 Dimensions (mm): 316(H) x 400(L) x 600(P).
DW580 Dimensions (mm): 321(H) x 400(L) x 680(P).

Code	Description
DW573	35,5L GN 1/1
DW574	46L 1x GN 1/1 prof 200mm
DW580	46L GN 1/1 Poignées larges
DW572	Plaque froide GN 1/2



Spécification
DW564 Dimensions (mm): 475(H) x 625(L) x 316(P).
DW565 Dimensions (mm): 625(H) x 440(L) x 640(P).
DW577 Dimensions (mm): 316(H) x 400(L) x 600(P).

Code	Description
DW564	60L GN 1/1
DW565	86L GN 1/1
DW577	46L GN 1/1 Kit
DW566	Séparateur

Conteneurs EPP chargement par le haut et plaque froide GN 1/2 Gobox Cambro

Unités de transport alimentaire légères avec poignées ergonomiques, évacuation de la condensation et espaces pour plaques eutectiques. La plaque froide prolonge la durée de conservation des aliments réfrigérés.



Spécification
DW570 Dimensions (mm): 257(H) x 330(L) x 390(P).
DW571 Dimensions (mm): 316(H) x 330(L) x 390(P).

Code	Description
DW570	16,9L GN 1/2
DW571	22,3L GN 1/2
DW572	Plaque froide GN 1/2

Conteneurs EPP chargement par le haut GN 1/1 Gobox Cambro

Unités de transport alimentaire légères à chargement par le haut avec poignées ergonomiques, évacuation de la condensation et espaces pour plaques eutectiques.



Code	Description
DW575	43L GN 1/1
DW576	Eco 46L 1x GN 1/1 prof 200mm

Conteneurs EPP pâtisseries chargement par le haut Gobox Cambro

Unités de transport alimentaire légères à chargement par le haut avec poignées ergonomiques, évacuation de la condensation et espaces pour plaques eutectiques.



Spécification
DW581 Dimensions (mm): 270(H) x 690(L) x 490(P).
DW582 Dimensions (mm): 370(H) x 690(L) x 490(P).

Code	Description
DW581	53L 600 x 400mm
DW582	80L 600 x 400mm

Socles rouleurs Cambro

Pour une utilisation avec les conteneurs Cambro.



Spécification
CF209 Capacité de charge maximale 250 kg.
 Dimensions (mm) : 162(H) x 604(L) x 402(P). Poids 4kg.

Code	Description
CF209	Chariot 600 x 400mm

Code	Description
DW569	Socle rouleur GN 1/1
DB154	Socle rouleur 600 x 400mm

Accessoires Cambro



Code	Description
CT458	Support GN 1/1
DB152	Plaque froide GN 1/1
DB153	Plaque chaude GN 1/1
CT460	Plaque chauffante électrique

ART DE LA TABLE

RESTAURANT, BAR ET HOTEL

MOBILIER

USAGE UNIQUE ET ENTRETIEN

VÊTEMENTS ET CHAUSSURES

CUISINE

MOBILIER DE CUISINE, CHARIOTS ET ÉCHELLES

MATÉRIEL ÉLECTRIQUE ET DE CUISSON

FROID

CUISINE / CONTENEURS ALIMENTAIRES ET BACS GASTRONORME

Conteneurs EPP pâtisseries chargement frontal Gobox Cambro

Des charnières robustes maintiennent la porte ouverte pour faciliter l'accès. Modèles au choix avec six ou neuf glissières fixes, glissières réglables pour un stockage personnalisable ou sans glissières pour une charge maximale. Format pâtisseries 600 x 400 mm.



Code	Description
DW583	126L 6 glissières
DW584	126L 9 glissières
DW586	155L 600 x 400mm glissières ajustables
DW585	155L 600 x 400mm sans glissière
CW808	Kit glissières pour DW585
CW809	Glissières pour DW585

Conteneur à pizza chargement par le dessus Cambro

Le conteneur à pizza Cambro GoBox offrent une rétention de température supérieure pour protéger la qualité des aliments en toute sécurité. Conçu pour une utilisation commerciale intensive. 339(H) x 410(L) x 410(P)mm.



Code	Description
CW810	Conteneur pizza 339(H) x 410(L) x 410(P)mm

Plateau Tablotherm EPP avec vaisselle Cambro

Ce plateau de distribution de repas individuel léger et isotherme sépare les aliments chauds et froids à des températures optimales jusqu'à 60 minutes. Fabriqué en polypropylène expansé. Empilable, facile à transporter et à stocker, il est livré avec une assiette en porcelaine de 210mm et 2 bols avec couvercles de 140mm (500ml).



Spécification
CW811 Dimensions (mm):
118(H) x 370(L) x 530(P)mm.

Code	Description
CW811	Boîte distribution de repas

Conteneur isotherme EPP GN 1/1 Cambro 46L Vogue

Unité de transport alimentaire léger à chargement par le haut avec poignées ergonomiques, évacuation de la condensation et espace pour un bac GN 1/1 de 200 mm de profondeur.



Code	Description
DW579	46L 316(H) x 400(L) x 600(P)mm

Ultra Camcart Cambro

Conteneur mobile isotherme en mousse durable adapté au transport d'aliments chauds ou froids. Chargement frontal pour un accès facile avec joint amovible hermétique pour une étanchéité sûre. 2 roulettes fixes et 2 pivotantes.



Spécification
CG141 Dimensions (mm):
1370(H) x 520(L) x 690(P).

Code	Description
CG141	114L bleu ardoise

Conteneurs isothermes pour boissons Cambro

Maintient les boissons chaudes ou froides à température pendant des heures. Construction monobloc sans soudure à double paroi de polyéthylène avec épais isolant en mousse. Les verrous solides assurent une excellente fermeture des couvercles et sont à l'épreuve de la rouille. Empilable avec robinet anti-gouttes encastré deux positions, et poignées moulées.



Code	Description
T434	10,4L
T435	19,9L

Conteneurs isothermes chauffants Cambro

Conteneurs alimentaires chauffants. Les modèles bleus à chargement frontal acceptent les bacs GN 1/1 profondeur 65mm. Le modèle blanc chargement par le haut accepte 1 bac GN 1/1 profondeur 200mm.



Code	Description
CG143	52L 630(H) x 670(L) x 460(P)mm Bleu ardoise
CT429	58,5L 570(H) x 425(L) x 620(P)mm Bleu ardoise
CT430	305(H) x 640(L) x 435(P)mm 1xGN 1/1 200mm Blanc

Chariot alimentaire chauffant Cambro

Chariot avec éléments chauffants écoénergétiques pour garder les aliments à la température de service idéale plus longtemps. Empêche le dessèchement des aliments et revient à température en trois minutes.



Code	Description
DB104	16 bacs GN

Conteneur isotherme Cambro

Conteneur alimentaire avec mousse isolante durable pour le transport des aliments chauds ou froids. A chargement frontal pour un accès facile et joint hermétique amovible pour assurer une étanchéité sûre. Porte démontable pour un nettoyage facile. Compatible gastronorme.



Spécification
CG140 Dimensions (mm): 635(H) x 460(L) x 630(P).

Code	Description
CG140	57L

Chariot pour conteneur de transport isotherme Cambro



Code	Description
CT432	Chariot pour CG140

Ultra Camcart Cambro

Solutions de transport alimentaire à chargement frontal. Isolation en mousse durable et adaptés au transport d'aliments chauds ou froids. Chargement frontal pour un accès facile avec joint amovible hermétique pour une étanchéité sûre.



NOUVEAU

Capacité pour bacs G/N de 65 mm de profondeur (51L) : 6 GN 1/1, 12 GN 1/2, 18 GN 1/3. Capacité pour bacs G/N de 100 mm de profondeur (52L) : 4 GN 1/1, 8 GN 1/2, 16 GN 1/3

Code	Description
CJ630	Granite 16 x GN 1/1 prof 100mm
CJ632	Bleu ardoise 8 x GN 1/1 prof 100mm
CJ633	Bleu ardoise 16 x GN 1/1 prof 100mm
CJ634	Gris 16 x GN 1/1 prof 100mm
CJ637	Bleu ardoise 8 x GN 1/1 prof 100mm
CJ640	Granite 8 x GN 1/1 prof 100mm
CJ644	Bleu ardoise 16 x GN 1/1 prof 100mm
CJ651	Gris 16 x GN 1/1 prof 100mm
CJ652	Vert 8 x GN 1/1 prof 100mm



Chariot à assiettes Cambro

Avec colonnes de séparation réglables, permettant de transporter différents articles de vaisselle. Comprend une housse en vinyle pour ranger la vaisselle de manière hygiénique.



- Pour assiettes et bols de 11 à 33cm
- Ergonomique, durable et facile à manœuvrer
- Avec roulettes de 15,24 cm
- La roue centrale fixe robuste facilite les manœuvres, même avec une charge lourde
- Comprend une housse en vinyle pour ranger la vaisselle de manière hygiénique

Spécification
CJ636 809,8(H) x 962,2(L) x 727,2(P)mm

Code	Description
CJ636	45-60 assiettes par colonne

NOUVEAU

Plateau Tablotherm EPP avec vaisselle Cambro

Ce plateau de distribution de repas individuel léger et isotherme sépare les aliments chauds et froids à des températures optimales jusqu'à 60 minutes. Fabriqué en polypropylène expansé. Empilable, facile à transporter et à stocker, il est livré avec une assiette en porcelaine de 210mm et 2 bols avec couvercles de 140mm (500ml).



NOUVEAU

Code	Description
CJ645	105(H) x 530(L) x 370(P)mm

Boîte pour pizzas Thermobox

Avec des poignées ergonomiques pour la sécurité et le confort. Convient parfaitement pour transporter des pizza. Perte de 2 à 3°C par heure lorsque la boîte est pleine.



NOUVEAU

- Pour pizzas de 35cm maximum
- Hygiénique et lavable au lave-vaisselle
- Conserve de -40°C à 120°C

Code	Description
CJ140	GN 2/3 27L 265(H) x 400(L)mm

Conteneur à pizza GoBox Cambro

Conteneur de transport alimentaire léger et isotherme en polypropylène expansé à chargement frontal. Maintient les pizzas croustillantes et à température.



NOUVEAU

Code	Description
FB122	Conteneur à pizza 404(H) x 410(L)mm

ART DE LA TABLE

RESTAURANT, BAR ET HOTEL

MOBILIER

USAGE UNIQUE ET ENTRETIEN

VÊTEMENTS ET CHAUSSURES

CUISINE

MOBILIER DE CUISINE, CHARIOTS ET ÉCHELLES

MATÉRIEL ÉLECTRIQUE ET DE CUISSON

FROID

CUISINE / CONTENEURS ALIMENTAIRES ET BACS GASTRONORME

Conteneur pâtissier Thermobox

Format pâtissier pour empiler des réceptacles, des bacs ou moules à gâteaux. Poignées ergonomiques. Lorsque le conteneur est plein il perdra en moyenne de 2°C à 3°C par heure. Fourni vide sans le bac orange.



NOUVEAU

Code	Description
CJ142	53L 260(H) x 685(L) x 485(P)mm

Chariot

Chariot de transport pour thermoboxes Thermo Future. 170(H) x 415(L)mm.



NOUVEAU

Code	Description
CJ141	Chariot de transport

GoBox Cambro

Solutions de transport alimentaire à chargement frontal. Isolation en mousse durable et adaptés au transport d'aliments chauds ou froids. Chargement frontal pour un accès facile avec joint amovible hermétique pour une étanchéité sûre.



NOUVEAU

Spécification
CJ631 Dimensions (mm): 635(H) x 667(L) x 457(P).

Code	Description
CJ631	Gris moucheté 4 x GN 1/1 prof 100mm

Glacière portable Coleman

Refroidissement haute performance des aliments et des boissons. Les couvercles sont suffisamment solides pour être utilisés comme sièges et peuvent supporter jusqu'à 113,4 kg.



NOUVEAU

Code	Description
FC294	Mobile 47L

Spécification
FC294 Modèle : 3000004954. Manche télescopique. Rétention de la glace : 3 jours. Capacité : 47L. Dimensions (mm) : 580(H) x 460(L) x 440(P). Poids : 5,9 kg.

Thermobox Boxer Thermobox

Très léger et robuste, le Boxer Thermobox ECO possède des parois épaisses, isolantes et des poignées confortables et ergonomiques; il est donc idéal pour le transport des liaisons chaudes, des repas préparés et produits réfrigérés à domicile.

NOUVEAU

- Léger et robuste
- GN 1/1
- Hygiénique et compatible lave-vaisselle
- Isole de -40°C à + 120°C
- Poignées moulées pour faciliter le transport
- Isolation couvercle et fond 30mm
- Isolation côtés 26mm



Spécification
CJ143 Dimensions (mm): 490(H) x 660(L) x 450(P).

Code	Description
CJ143	Chargement frontal 69L

Blocs réfrigérants Campingaz

Gardez les aliments et les boissons frais plus longtemps.

NOUVEAU



Conteneur isotherme pour boissons Cambro

Maintient les boissons chaudes ou froides à température pendant des heures. Construction monobloc sans soudure à double paroi de polyéthylène avec épais isolant en mousse. Les verrous solides en plastique sont faciles à ouvrir et fermer. Empilable avec robinet anti-gouttes encastré deux positions, et poignées moulées.

NOUVEAU



Spécification
CJ646 Dimensions (mm): 676(H) x 298(L) x 425(P).
CJ647 Dimensions (mm): 467(H) x 228(L) x 419(P).

Code	Description
CJ646	19,9L boissons chaudes/froides
CJ647	12,7L soupe

Code	Description
1 FC290	Coque rigide Dimensions (mm) : 96(H) x 18 (L) x 32(P).
2 FC291	Coque rigide Dimensions (mm) : 200(H) x 259(L) x 32(P).
3 FC292	Flexible Dimensions (mm) : 37(H) x 115(L) x 300(P).



CONTENEURS ALIMENTAIRES ET BACS GASTRONORME / CUISINE

Conteneur à pizza chargement par le dessus Cambro

Le conteneur à pizza Cambro GoBox offrent une rétention de température supérieure pour protéger la qualité des aliments en toute sécurité. Conçu pour une utilisation commerciale intensive. 339(H) x 410(L) x 410(P)mm.



Code	Description
FB121	Pour 4 boîtes 33 x 33cm



Sacs de livraison de pizza isothermes Vogue

Sacs de livraison de pizzas isothermes conçus pour conserver la chaleur et évacuer l'humidité. Solution idéale pour les plats à emporter et les restaurants. Modèles avec poignées ou bandoulière.



Code	Description
1 S483	Sac bandoulière nylon 420x350x250mm
2 S484	Intérieur pour sac bandoulière
3 GG140	Grand sac isotherme 305x510x510mm
4 GG141	Grand sac isotherme 355x580x380mm

Spécification
S483 Dimensions (mm): 420 x 350 x 250mm
GG140 Dimensions (mm): 510(H) x 510(L) x 305(P)
GG141 Dimensions (mm): 355(H) x 580(L) x 380(P).

Sacs de livraison isothermes GoBag Cambro

Pour maintenir les plats à emporter chauds ou froids pendant la livraison. L'extérieur en polyester épais et de qualité industrielle maintient des températures sûres et la qualité des aliments. Intérieur en vinyle facile à nettoyer. Design à poches multiples conçu pour contenir des reçus, des coupons, des condiments, etc. Système de fermeture sûr.



Spécification
DY180 Dimensions (mm): 430(H) x 355(L) x 279(P)
DY181 Dimensions (mm): 430(H) x 355(L) x 381(P)

Code	Description
FB276	Sac à pizza 165(H) x 460(L) x 420(P)mm
FB278	Sac à pizza 190(H) x 510(L) x 445(P)mm
FB279	Sac à pizza 320(H) x 495(L) x 495(P)mm
FB277	Sac à pizza 165(H) x 550(L) x 430(P)mm
FB270	Petit sac pliant 260 x 260 x 280mm
FB271	Sac pliant Moyen 380 x 305 x 380 mm
FB273	Sac chargement par le haut Moyen 380x305x305mm
FB274	Sac chargement par le haut Grand 540x360x360mm
FB275	Sac pliant Grand 540x360x430mm
DY180	Petit sac à dos
DY181	Grand sac à dos

Sac à dos isotherme de livraison Vogue

Sac à dos de livraison à chargement par le haut, facile à nettoyer avec bretelles robustes et sangle de poitrine. Une isolation épaisse et un tissu intérieur et extérieur en polyester de qualité garderont les aliments à la température de service idéale plus longtemps. Extérieur gris avec bandes réfléchissantes pour plus de sécurité pendant la livraison. Peut être utilisé pour le transport ou pour le service de plats chauds et froids dans de grandes salles.



NOUVEAU

- Matériau facile à nettoyer
- Bande réfléchissante pour la sécurité
- Bretelles et sangle de poitrine robustes
- Isolation épaisse
- Conception pliante pour un rangement facile

Code	Description
FS437	Sac à dos 550(H) x 400(L) x 400(P)mm



ART DE LA TABLE

RESTAURANT, BAR
ET HOTEL

MOBILIER

USAGE UNIQUE
ET ENTRETIEN

VÊTEMENTS
ET CHAUSSURES

CUISINE

MOBILIER DE CUISINE,
CHARIOTS ET ÉCHELLES

MATÉRIEL ÉLECTRIQUE
ET DE CUISSON

FROID



Conteneurs Eco Thermobox

Dimension GN 1/1, avec poignées ergonomiques pour la sécurité et le confort. Des plaques de refroidissement intermédiaires et supérieures (vendues séparément) peuvent être insérées dans les thermobox pour conserver les aliments au frais encore plus longtemps. Plaque eutectique chaude également disponible, insérable dans DL989. Si la boîte est pleine elle perdra en moyenne 2 à 3°C par heure. En polypropylène expansé.

- Dimensions GN 1/1
- Hygiénique et compatible lave-vaisselle
- Isole de -40°C à 120°C
- Coins renforcés pour un empilement sécurisé



Spécification

DL985 Dimensions (mm): Internes- 117(H) x 538(L) x 337(P).
Externes- 180(H) x 600(L) x 400(P). Poids : 1,5kg.
DL987 Dimensions (mm): Internes - 217(H) x 538(L) x 337(P).
Externes - 280(H) x 600(L) x 400(P). Poids : 1,5kg.
DL988 Dimensions (mm): Internes - 257(H) x 538(L) x 337(P).
Externes - 320(H) x 600(L) x 400(P). Poids : 1,5kg.

Code	Description
DL985	21L - GN 1/1 jusqu'à 117(H)mm max
DL987	39L - GN 1/1 jusqu'à 217(H)mm max
DL988	46L - GN 1/1 jusqu'à 257(H)mm max

Conteneurs et couvercle GN Salto Thermobox

Conçu pour le transport à température dirigée de produits chauds, frais ou congelés. Les box sont empilables les uns sur les autres et le box du dessus sert de couvercle au box du dessous. Ses poignées ergonomiques et poids ultra léger. Lavage au lave-vaisselle professionnel jusqu'à 90°C, normes HACCP. Pour une boîte pleine, perte d'environ 2°C à 3°C par heure.



Intermédiaire refroidissement / chauffe Thermobox

Peut être inséré dans les thermobox, avec des plaques de chauffe ou de refroidissement, pour conserver les aliments chauds ou froids encore plus longtemps. Si la boîte est pleine elle perdra en moyenne 2 à 3°C par heure.



Code	Description
DL992	15L
DL993	21L
GD048	Couvercle

Spécification

DL992 Dimensions (mm): intérieures 80(H) x 538(L) x 337(P),
extérieures 125(H) x 600(L) x 400(P).
DL993 Dimensions (mm): intérieures 120(H) x 538(L) x 337(P),
extérieures 165(H) x 600(L) x 400(P).
GD048 Dimensions(mm): 30(H)x400(L)x600(P). Poids : 0,25kg

Code	Description
DL989	Intermédiaire GN 1/1

Torchons Wonderdry Vogue

Torchons solides tout usage 75 % coton, 25 % polyester. Dimensions 76 x 51 cm. Vendus par 10.



Code	Description	Qté
E700	Vert	10
CC595	Rouge	10
CC596	Bleu	10
CC597	Noir	10

Torchon de cuisinier rayé Vogue

Torchon rayé 95% coton et 5% tergal épais et absorbant. Dimensions 46 x 71 cm. Vendu à l'unité.



Code	Description
CE146	Bleu marine et blanc

Torchons tissés nid d'abeille Vogue

Torchons 100% coton motif nid d'abeille, excellente qualité absorbante. Parfaits pour essuyer les verres. Dimensions 76 x 51 cm. Vendus par 10.



Code	Description
CC598	Blanc 76 x 51cm (lot de 10)

Torchon anti-chaueur standard Vogue

Tissu à chevrons 70% coton 30% polyester. Dimensions 86 x 46 cm. Vendu à l'unité.



Code	Description
E930	Ecrû

Torchon anti-chaueur usage intensif Vogue

100% coton écri. Dimensions 50 x 103 cm. Vendu à l'unité.



Code	Description
E929	Coton

Torchons Wonderdry verts Vogue

Torchons solides tout usage 75% coton, 25% polyester. Dimensions 76 x 51cm.

100X



Code	Description	Qté
S645	Torchons verts	100

Torchon de cuisinier Vogue

Torchon à carreaux de haute qualité, épais et absorbant 100% coton. Dimensions 66 x 66 cm. Vendu à l'unité.



Code	Description
E578	Bleu
E579	Rouge

Torchon de service Vogue

100 % coton. Dimensions 71 x 45 cm. Vendu à l'unité.



Code	Description
E900	Blanc

Torchon usage intensif Vogue

Torchon épais et absorbant 70% coton et 30% polyester, disponible en deux couleurs, et convenant parfaitement à un usage intensif. Dimensions 760 x 510mm. Vendu à l'unité.



Code	Description
E915	Rouge
E918	Bleu

Essuie-verres Vogue

Essuie-verres très résistant en coton et lin qui ne laisse aucune trace, ne peluche pas, et supporte lavage après lavage pour des verres toujours étincelants. 3 couleurs disponibles. Dimensions 76 x 51cm. Vendu à l'unité.



Code	Description
E910	Rouge
E912	Vert
E911	Bleu

Torchon anti-chaueur hôtel Vogue

55% lin, 45% coton épais. Dimensions 86 x 81 cm. Vendu à l'unité.



Code	Description
E933	Bordure rouge

ART DE LA TABLE

RESTAURANT, BAR ET HOTEL

MOBILIER

USAGE UNIQUE ET ENTRETIEN

VÊTEMENTS ET CHAUSSURES

CUISINE

MOBILIER DE CUISINE, CHARIOTS ET ÉCHELLES

MATÉRIEL ÉLECTRIQUE ET DE CUISSON

FROID

CUISINE / TORCHONS ET GANTS

Gants alimentaires bleus en vinyle Hygiplas

- Haute résistance à l'étirement
- Disponibles en version poudrée ou non poudrée
- EN 420
- Tailles S, M ou L



Code	Description	Qté
CB254	Vinyle poudré bleu	100
CF403	Vinyle bleu non poudré	100

Gants alimentaires transparents en vinyle Hygiplas

- Haute résistance à l'étirement
- Gants en vinyle
- EN 420
- Tailles S, M, L ou XL
- Existents en poudrés et non-poudrés



Code	Description	Qté
Y252	Vinyle poudré transparent	100
Y247	Transparents non poudrés	100

Gants en nitrile non poudrés bleus Vogue

- Résistant à l'huile et aux produits chimiques
- Nitrile
- EN455
- Tailles S - XL



Code	Description	Qté
Y478	Nitrile non-poudré bleu	100

Gant à four en coton

Triple épaisseur pour une résistance accrue à la chaleur, protégeant vos mains des brûlures. Grande longueur de 91cm pour saisir de grands récipients.



Code	Description
CW488	Gant anti-chaleur 91cm

Distributeurs de gants Vogue

Supports métalliques revêtement plastique fixables au mur. Fournis avec les fixations. 3 niveaux : 360(H) x 260(L) x 105(P)mm.



Code	Description
Y215	Support
GC960	Support 3 niveaux

Gants en latex blancs Vogue

- Latex
- Sensibilité et adhérence
- EN 455
- Tailles S, M, L ou XL
- Existents en poudrés et non-poudrés



Code	Description	Qté
A228	Latex poudré blanc	100
Y262	Latex non poudré blanc	100

Gants alimentaires en polythène Vogue

Existents en bleu et transparent. Taille unique. Non adaptés aux distributeurs de gants.



Code	Description	Qté
U601	Gants alimentaires transparents	100
U602	Gants alimentaires bleus	100

Moufle anti-chaleur Burnguard

Les gants Nomex® offrent une résistance à la chaleur et aux flammes jusqu'à une température maximale de 230°C. GussetGuard entre le pouce et l'index pour une protection et une durabilité accrues. La barrière VaporGuard™ fournit une protection totale contre les brûlures avec des liquides chauds, tels que l'eau bouillante, l'huile et la graisse chaudes. Lavables en machine. Vendus à l'unité. Utilisation ambidextre.



Code	Description
E996	45cm

Moufle ignifuge Vogue

Moufle ignifuge, protection jusqu'au coude, en matériel piqué épais offrant une protection à la chaleur jusqu'à 250°C pour un accès sûr aux fours chauds. Vendue à l'unité.



Code	Description
1 CL582	Anthracite 430mm
2 CL583	Marron clair 430mm

Gant anti-chaleur

Gant anti-chaleur pouvant résister jusqu'à une température de 250°C. Possède une manchette longue pour protéger le poignet. Vendu à l'unité.



Code	Description
CE164	Taille unique

Moufle isolante en polyester-coton Burnguard

Moufle isolante en polyester-coton avec protection GussetGuard™ pour plus de durabilité et de facilité d'utilisation. Vendue à l'unité.

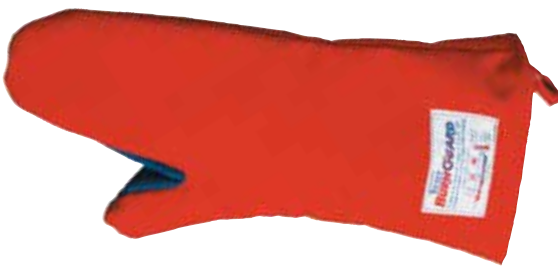

Code	Description
GG750	381mm

Gant anti-coupure

Gant bleu anti-coupure fabriqué à partir de fils hautement résistants. Conforme à la norme de résistance aux coupures EN388 de niveau 5. Ne peluche pas afin d'éviter la contamination des aliments et lavable jusqu'à 95°C. Vendu à l'unité. Tailles M et L.



Code	Description
GD719	Bleu - à l'unité

Manique et gant en silicone Pavoni Italia

Gant et manique en silicone, lavables au lave-vaisselle, résistant à des températures de -40 à +250°C. Vendus à l'unité.

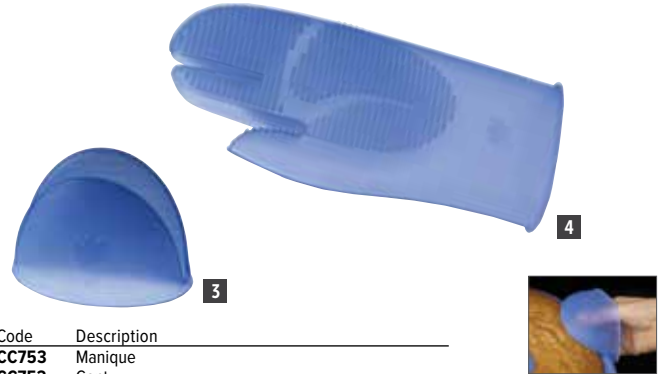

Code	Description
3 CC753	Manique
4 CC752	Gant

Gants et moufles de boulanger Matfer

Gants et moufles en cuir rembourré allant jusqu'au coude et résistant à une température maximale de +250°C. Vendus par paire.



Code	Description
5 W735	Moufles
6 T634	Gants

Moufle anti-chaleur Quickclean Burnguard

Moufle anti-chaleur avec surface VaporGuard™, une barrière efficace contre la vapeur, des liquides chauds et la graisse. Parfait pour tous les types de cuisson, durable et permet une grande dextérité. Blanchissage non nécessaire. Longueur 46cm. Résiste à des températures jusqu'à 250°C. Vendue à l'unité.



Code	Description
GD330	460mm

Gants anti-froid

Des gants anti-froid spécialement conçus pour une utilisation dans des conditions froides. Un fini en latex plissé permet une excellente adhérence, tandis que le revêtement acrylique de niveau sept assure de protection contre les dangers du froid. Protègent contre des températures de -20°C. Vendus par paire.



Code	Description
CA975	Orange/Bleu

ART DE LA TABLE

RESTAURANT, BAR ET HOTEL

MOBILIER

USAGE UNIQUE ET ENTRETIEN

VÊTEMENTS ET CHAUSSURES

CUISINE

MOBILIER DE CUISINE, CHARIOTS ET ÉCHELLES

MATÉRIEL ÉLECTRIQUE ET DE CUISSON

FROID

Rayonnages Euro Jackstack



Qualité, fonctionnalité et durabilité sont à la base du succès des rayonnages Jackstack®. Le système répond aux normes HACCP et le matériau léger est extrêmement solide et stable.

- Résistant à des températures de **-40°C à +80°C**
- Capacité par mètre **200kg**
- Assemblage simple et rapide



Spécification

- GR920** Dimensions (mm): 1750(H) x 1000(L) x 400(P). Poids 20.6kg.
- GR921** Dimensions (mm): 1750(H) x 1200(L) x 400(P). Poids 23kg.
- GR922** Dimensions (mm): 1750(H) x 1400(L) x 400(P). Poids 30kg.
- GR923** Dimensions (mm): 1750(H) x 1800(L) x 400(P). Poids 34.1kg.
- GR924** Dimensions (mm): 1750(H) x 2000(L) x 400(P). Poids 37.8kg.
- GR925** Dimensions (mm): 1750(H) x 1000(L) x 500(P). Poids 24.5kg.
- GR926** Dimensions (mm): 1750(H) x 1200(L) x 500(P). Poids 27.3kg.
- GR927** Dimensions (mm): 1750(H) x 1400(L) x 500(P). Poids 35.5kg.
- GR928** Dimensions (mm): 1750(H) x 1800(L) x 500(P). Poids 40.8kg.
- GR929** Dimensions (mm): 1750(H) x 2000(L) x 500(P). Poids 45.3kg.



Code Description

- GR920** Rayonnage Euro 100cm, profondeur 40cm
- GR921** Rayonnage Euro 120cm, profondeur 40cm
- GR922** Rayonnage Euro 140cm, profondeur 40cm
- GR923** Rayonnage Euro 180cm, profondeur 40cm
- GR924** Rayonnage Euro 200cm, profondeur 40cm
- GR925** Rayonnage Euro 100cm, profondeur 50cm
- GR926** Rayonnage Euro 120cm, profondeur 50cm
- GR927** Rayonnage Euro 140cm, profondeur 50cm
- GR928** Rayonnage Euro 180cm, profondeur 50cm
- GR929** Rayonnage Euro 200cm, profondeur 50cm

Caillebotis Jackstack

Ces caillebotis faciles à nettoyer maintiennent les produits congelés, froids ou secs à 250mm du sol. Les plans ajourés assurent une bonne circulation de l'air autour des denrées périssables entreposées en chambres froides. En plastique résistant.



Code	Description
GR930	250(H) x 800(L) x 500(P)mm
GR931	250(H) x 1000(L) x 500(P)mm
GR932	250(H) x 1200(L) x 500(P)mm

CHARIOTS ET RAYONNAGES / MOBILIER DE CUISINE, CHARIOTS ET ÉCHELLES

Unités de 4 étagères à claire-voie Cambro

Kits de rayonnages modulables, configurables et durables. Peuvent être disposés pour des configurations en « L », « U », « T » ou « X » (à l'aide de connecteurs d'angle) pour s'adapter à votre espace. Les poteaux et les traverses sont légers, mais suffisamment solides pour supporter de lourdes charges. Résistent à des températures de -38°C à 88°C.

- Hauteur 1,83 m avec 4 étagères à claire-voie
- Construction composite solide en fibre de verre et résine anti rouille
- Plusieurs configurations pour s'adapter à l'espace disponible
- Idéal pour une utilisation dans les zones chaudes, froides, humides ou sèches
- Charge maximum par étagère : 300kg

Unités de 4 étagères à claire-voie Cambro

Code	Description
GH617	1830(H) x 910(L) x 460(P)mm
GH618	1830(H) x 1220(L) x 460(P)mm
GH619	1830(H) x 1530(L) x 460(P)mm
DM770	1830(H) x 1070(L) x 460(P)mm
DM771	1830(H) x 1375(L) x 460(P)mm

Unités de 4 étagères à claire-voie Cambro

Code	Description
DE903	1830(H) x 915(L) x 540(P)mm
DE904	1830(H) x 1070(L) x 540(P)mm
DE905	1830(H) x 1220(L) x 540(P)mm
DE906	1830(H) x 1375(L) x 540(P)mm
DE907	1830(H) x 1575(L) x 540(P)mm

Unités de 4 étagères à claire-voie Cambro

Code	Description
DM772	1830(H) x 915(L) x 610(P)mm
DM773	1830(H) x 1070(L) x 610(P)mm
DM774	1830(H) x 1220(L) x 610(P)mm
DM775	1830(H) x 1375(L) x 610(P)mm
DM776	1830(H) x 1525(L) x 610(P)mm



Rayonnage modulaire en acier Craven

Ces rayonnages légers sont parfaits pour un rangement flexible et possèdent des étagères amovibles faciles à retirer. Fabriquée à partir de fil recouvert de nylon, chaque étagère est très hygiénique et conforme aux normes d'hygiène alimentaire NSF. La hauteur des étagères est réglable et peut supporter des températures de congélation de -40°C.

NOUVEAU

- Système modulable
- Sans roulettes
- 4 étagères lavables au lave-vaisselle
- Hauteur 1700 mm



Code	Description
CE110	1700(H) x 875(L) x 391(P)mm
CE113	1700(H) x 1175(L) x 391(P)mm
CE115	1700(H) x 1175(L) x 591(P)mm
CE116	1700(H) x 1475(L) x 391(P)mm
CE118	1700(H) x 1475(L) x 591(P)mm

Rayonnages modulaires Tournus

- Montants en tube aluminium anodisé
- Clayettes en polypropylène amovibles, lavables en machine
- Hauteur standard de 175cm
- Deux profondeurs disponibles, 400mm et 500mm
- Charge maxi 200 kg par niveau à répartir sur la longueur des étagères
- Température d'utilisation -30°C à +60°C
- Montage très rapide sans outils, par emboîtement

1 Ensembles en ligne

Code	Description
GM600	400(p)x690(l)mm
GM601	400(p)x890(l)mm
GM602	400(p)x1092(l)mm
GM603	400(p)x1292(l)mm
GM604	400(p)x1492(l)mm
GM605	400(p)x1694(l)mm
GM612	500(p)x690(l)mm
GM613	500(p)x890(l)mm
GM614	500(p)x1092(l)mm
GM615	500(p)x1292(l)mm
GM616	500(p)x1492(l)mm
GM617	500(p)x1694(l)mm

2 Ensembles en angle

Code	Description
GM606	400(p)x649(l)mm
GM607	400(p)x849(l)mm
GM608	400(p)x1051(l)mm
GM609	400(p)x1251(l)mm
GM610	400(p)x1453(l)mm
GM611	400(p)x1653(l)mm
GM618	500(p)x649(l)mm
GM619	500(p)x849(l)mm
GM620	500(p)x1051(l)mm
GM621	500(p)x1251(l)mm
GM622	500(p)x1453(l)mm
GM623	500(p)x1653(l)mm



ART DE LA TABLE

RESTAURANT, BAR ET HOTEL

MOBILIER

USAGE UNIQUE ET ENTRETIEN

VÊTEMENTS ET CHAUSSURES

CUISINE

MOBILIER DE CUISINE, CHARIOTS ET ÉCHELLES

MATÉRIEL ÉLECTRIQUE ET DE CUISSON

FROID

Etagères en kit Vogue

VOGUE

Système d'étagères métalliques pour tout type de stockage. Très solides, les étagères grillagées permettent à l'air de circuler, notamment dans les chambres froides. Chaque kit comprend 4 montants de 1830 mm (hauteur), 4 étagères et les clips. Pieds réglables en hauteur.

- Métal galvanisé avec du zinc
- Etagères à hauteur réglable tous les 25mm.
- Montage facile en quelques minutes, aucun outil requis.
- Accessoires en option.



Tour de rangement carrée Vogue

Etagères à hauteur réglable pouvant être installées en quelques minutes, sans aucun outil. Convient pour les petits espaces. Peut être utilisée avec ou sans roulettes (vendues séparément).



- Zinc galvanisé
- Etagères à hauteur réglable tous les 25cm.
- Montage facile en quelques minutes, aucun outil requis.
- Charge maximale 150 kg.

Spécification
U884 Dimensions (mm): 1830(H sans les roulettes), 1955(H avec les roulettes) x 610(L) x 610(P).

Code	Description
U884	Tour de rangement
U889	Etagères 915(L) x 457(P)mm lot de 2
U890	Etagères 1220(L) x 457(P)mm lot de 2

4 largeurs et 2 profondeurs disponibles

460mm de profondeur

Spécification
L927 Capacité de charge maximale 220kg.
L928 Capacité de charge maximale 240kg.
L929 Capacité de charge maximale 280kg.
L939 Capacité de charge maximale 340kg.

Code	Description
L927	915(L) x 460(P)mm
L928	1220(L) x 460(P)mm
L929	1525(L) x 460(P)mm
L939	1830(L) x 460(P)mm
N435	1 butée = 2 clips
U885	Roulettes lot de 4

610mm de profondeur

Spécification
U256 Capacité de charge maximale 160kg.
U257 Capacité de charge maximale 240kg.
U258 Capacité de charge maximale 320kg.
U259 Capacité de charge maximale 340kg.

Code	Description
U256	915(L) x 610(P)mm
U257	1220(L) x 610(P)mm
U258	1525(L) x 610(P)mm
U259	1830(L) x 610(P)mm
N435	1 butée = 2 clips
U885	Roulettes lot de 4

VOGUE Rayonnage modulaire

Les éléments du rayonnage se montent en un instant : les clips d'étagère se fixent sur les montants à la hauteur voulue (tous les 25mm) ensuite on pose simplement les 4 buses de l'étagère sur les clips. La forme conique du clip engendre un auto-serrage très efficace. Démontage très facile également.



POUR AGRANDIR VOS RAYONNAGES :

1. Commandez 2 montants droits de la hauteur souhaitée

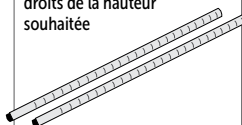

2. Commandez le nombre d'étagères ou paniers nécessaires

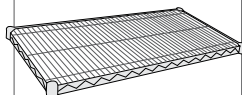

3. Commandez 1 lot de crochets en N par étagère ou panier que vous souhaitez ajouter



4. Assemblez le tout pour agrandir votre rayonnage

Etagères chromées Vogue

Lot de 2 étagères avec 8 paires de clips d'étagères.



Code	Description	Qté
U889	Etagères 915(L) x 457(P)mm lot de 2	2
U890	Etagères 1220(L) x 457(P)mm lot de 2	2
U891	1525(L) x 457(P)mm	2
U892	915(L) x 610(P)mm	2
U893	1220(L) x 610(P)mm	2
U894	1525(L) x 610(P)mm	2

Paniers chromés Vogue

Lot de 2 paniers de 105 mm de haut à utiliser uniquement avec les rayonnages de 457 mm de profondeur. Fournis avec 8 paires de clips.

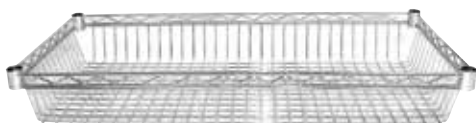

Code	Description	Qté
Y495	105(H)x 915(L)x 457(P)mm	2

Montants droits chromés Vogue

Montants fournis par lot de deux.

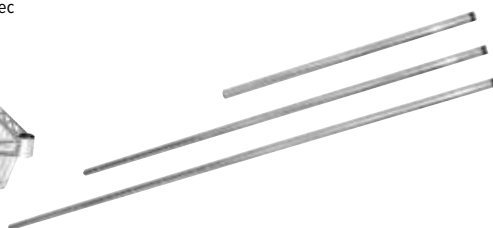

Code	Description	Qté
U887	Montant droit 1270mm (x2)	2
U888	Montant droit 1830mm (x2)	2

Roulettes Vogue

Boîte de 4 roulettes (2 avec frein, 2 sans frein).



Code	Description
U885	Roulettes lot de 4

Butées d'étagères supplémentaires Vogue



Code	Description
N435	1 butée = 2 clips

Crochets en N Vogue

Un moyen facile de connecter 2 unités avec un seul poteau.



Code	Description	Qté
U895	Lot de 2	2

Caillebotis Vogue



Caillebotis carrés en polypropylène alvéolé pour permettre la circulation de l'air. Ils s'emboîtent facilement sans autres accessoires et conviennent pour la plupart des réfrigérateurs, congélateurs ou autres zones d'entreposage de produits devant rester au sec et surélevés par rapport au sol. Facile à nettoyer.

Spécification
CF205 Capacité de charge maximale 1000kg. Dimensions (mm) : 40 (H) x 335 (L) x 335 (P).

Code	Description	Qté
CF205	Caillebotis	2

Caillebotis Vogue

Caillebotis facile à nettoyer en polypropylène résistant. Partie supérieure ajourée pour la circulation de l'air. Surélève les produits à 228mm du sol. Capacité 350kg.

Spécification
GC536 Dimensions (mm) : 228(H) x 910(L) x 530(P)

Code	Description
GC536	Caillebotis



ART DE LA TABLE

RESTAURANT, BAR ET HOTEL

MOBILIER

USAGE UNIQUE ET ENTRETIEN

VÊTEMENTS ET CHAUSSURES

CUISINE

MOBILIER DE CUISINE, CHARIOTS ET ÉCHELLES

MATÉRIEL ÉLECTRIQUE ET DE CUISSON

FROID

Chariots à glissières GN Vogue



Chariots à glissières compatibles gastronorme. Montage facile. Possèdent quatre roulettes avec pare-chocs, dont deux avec freins. En acier inoxydable. Espace de 80mm entre les niveaux.

- Colis plat, assemblage facile
- 4 roulettes résistantes (2 avec frein)
- En acier inoxydable

Code	Description
1 GG498	GN 1/1 - 7 niveaux
2 GG499	GN 2/1 - 15 niveaux
3 U376	GN 1/1 - 20 niveaux

Spécification
GG498 Dimensions (mm): 900(H) x 380(L) x 557(P)mm. Poids: 10,4kg.
GG499 Dimensions (mm): 1715(H)x 680(L)x 585(P). Poids : 17kg.
U376 Dimensions (mm): 1700(H) x 557(L) x 338(P). Poids : 14,5kg.

Chariots à glissières pâtisseries Gastro M

Chariots en acier inoxydable à tubes carrés robustes, équipés de roulettes et de freins.

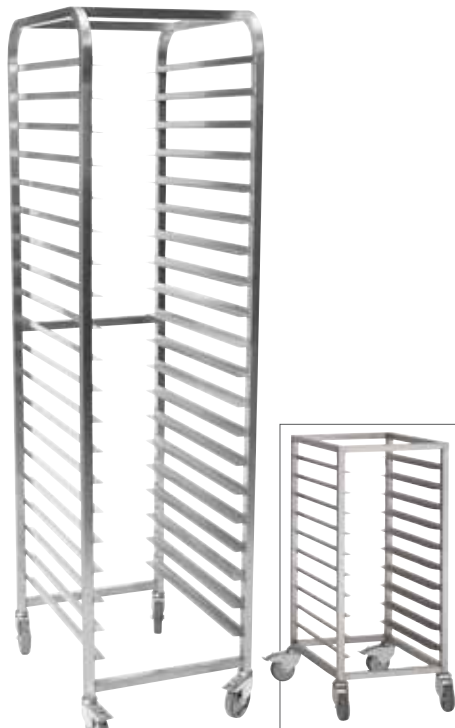

Spécification
DS456 Dimensions (mm): 900(H) x 460(L) x 650(P).
DS459 Dimensions (mm): 1800(H) x 460(L) x 650(P).

Code	Description
DS456	600x400mm 10 niveaux
DS459	600x400mm 18 niveaux



Chariots à glissières GN 1/1 Gastro M

Chariots robustes et stables, compatibles GN. Équipés de roulettes pour la manoeuvrabilité et de deux freins pour plus de stabilité.

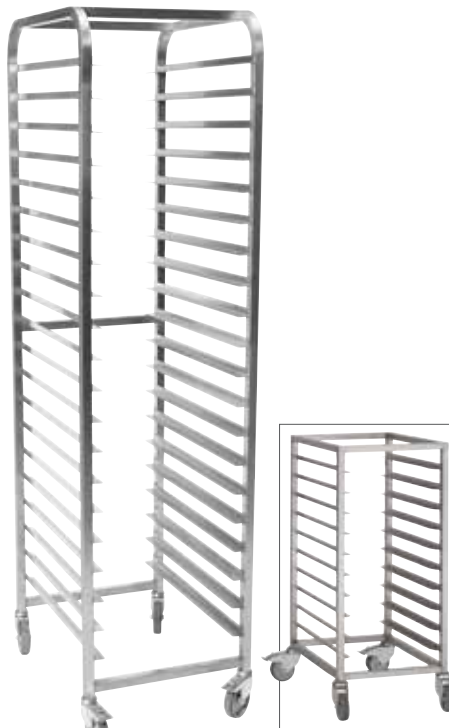

Spécification
DS454 Dimensions (mm): 900(H) x 380(L) x 550(P).
DS457 Dimensions (mm): 1800(H) x 380(L) x 550(P).

Code	Description
DS454	GN 1/1 10 niveaux
DS457	GN 1/1 18 niveaux



Chariot à glissières GN 2/1 Gastro M

Chariot compatible GN 2/1 en tubes inox robuste pour une utilisation longue durée. Equipé de roulettes pour la manoeuvrabilité et de deux freins pour plus de stabilité.



Spécification
DS458 Dimensions (mm): 1800(H) x 620(L) x 700(P).

Code	Description
DS458	GN 2/1 18 niveaux



CHARIOTS ET RAYONNAGES / MOBILIER DE CUISINE, CHARIOTS ET ÉCHELLES

Chariot à glissières GN 1/1 encastrable Tournus

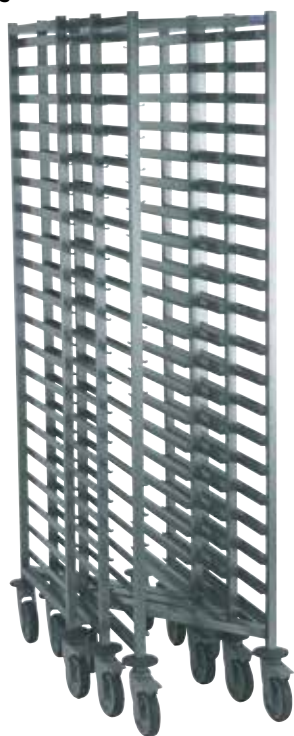

- Construction en acier inoxydable soudé
- Pas de 77mm entre les niveaux
- Charge maxi 250kg
- 4 roues pivotantes dont 2 avec frein

Spécification

CG196 20 niveaux. Dimensions: (mm): 655(L)x445(P)x1785(H)mm.

Code	Description
CG196	Chariot encastrable 20 niveaux

Chariots à glissières GN 1/1 et 2/1 Tournus



- Construction soudée en acier inoxydable
- 4 roues pivotantes dont 2 avec frein
- Charge maxi 200kg

Spécification

CG186 20 niveaux. Dimensions (mm): 1650(H) x 455(L) x 655(P). Poids 23kg

CG188 20 niveaux. Dimensions(mm): 775(L) x 660(P) x 1785(H)

Code	Description
CG186	Chariot à glissières GN 1/1 20 niveaux
CG188	Chariot à glissières GN 2/1 20 niveaux

Chariot pour casiers à vaisselle Tournus



- Construction soudée en acier inoxydable
- Pas de 167mm entre les niveaux
- 4 roues pivotantes dont 2 avec frein

Spécification

GL889 8 niveaux. Dimensions (mm): 630(L)x630(P)x1785(H)mm

Code	Description
GL889	Chariot 8 niveaux

Chariots euronormes Tournus

Construction en acier inoxydable soudé. A utiliser avec les plaques ou bacs de 600x400mm.

- Construction soudée en acier inoxydable
- Charge maxi 250kg
- 4 roues pivotantes dont 2 avec frein



Spécification

GM598 Pas de 70mm entre les niveaux. Dimensions (mm) : 900(H) x 540(L) x 725(P).

GM599 20 niveaux. Dimensions (mm): 1785(H) x 540(L) x 725(P).

Code	Description
GM598	Chariot euronorme 9 niveaux
GM599	Chariot euronorme 20 niveaux

Chariots GN 1/1 et 2/1 avec tablette Tournus

- Construction en acier inoxydable soudé
- Pas de 81mm entre chaque niveau
- Charge maxi 250kg
- 4 roues pivotantes dont 2 avec frein



Spécification

CG193 8 niveaux. Dimensions (mm): 655(L) x 445(P) x 900(H).

CG221 8 niveaux. Dimensions (mm): 775(L) x 660(P) x 900(H).

Code	Description
CG193	Chariot GN 1/1 8 niveaux
CG221	Chariot à glissières GN 2/1 8 niveaux

Socle rouleur euronorme Tournus

- Construction soudée en acier inoxydable
- Charge maxi 80kg
- 4 roues pivotantes dont 2 avec frein
- Dimensions hors-tout : 165(H) x 615(L) x 415(P)mm



Code	Description
GL890	600x400mm

ART DE LA TABLE

RESTAURANT, BAR ET HOTEL

MOBILIER

USAGE UNIQUE ET ENTRETIEN

VÊTEMENTS ET CHAUSSURES

CUISINE

MOBILIER DE CUISINE, CHARIOTS ET ÉCHELLES

MATÉRIEL ÉLECTRIQUE ET DE CUISSON

FROID

MOBILIER DE CUISINE, CHARIOTS ET ÉCHELLES / CHARIOTS ET RAYONNAGES

Echelle GN 1/1 Matfer

Robuste et adaptée aux bacs GN 1/1 de toute profondeur.

NOUVEAU

- Structure en acier inoxydable
- 4 roues compactes (2 avec freins).
- Livré entièrement soudé

Spécification
P073 20 niveaux espacés de 67mm. Dimensions (mm): 1700(H) x 460(L) x 630(P). Poids : 19,5kg.

Code	Description
P073	20 niveaux



Chariot à glissières GN Tournus

Format GN 1/1 avec 15 niveaux et glissières soudées.

NOUVEAU

Spécification
CH688 Dimensions (mm): 1490(H) x 455(L) x 655(P). Poids : 17kg.

Code	Description
CH688	15 niveaux Certifié NF Hygiène Alimentaire

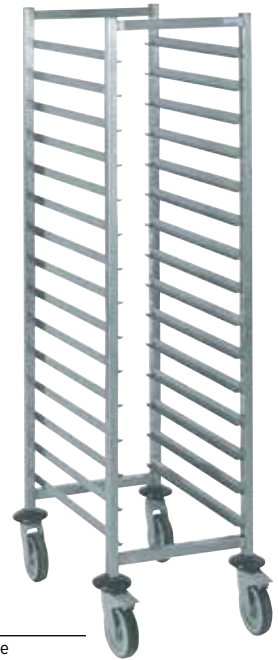

Chariot pour casier de lavage Craven

Chariot en inox, idéal pour le transport des couverts et de la vaisselle et équipé de 4 x roulettes (2 avec frein). Conçu pour stocker 7 casiers de lavage de 500x500 mm. Casiers non inclus. Livré entièrement soudé.

NOUVEAU



Spécification
DN595 Dimensions (mm) : 1621(H) x 626(L) x 588(P). Poids 15,2 kg.

Code	Description
DN595	Chariot

Chariot à couverts Craven

Chariot entièrement soudé avec tampons amortisseurs. Plateau de base en aluminium pour un stockage supplémentaire. Conçu pour deux bacs à couverts (vendus séparément).

- Cadre en acier enduit d'époxy
- 4 roulettes anti traces (2 avec freins)
- Livré entièrement soudé

NOUVEAU



Spécification
P100 Dimensions (mm) : 840(H) x 560(L) x 425(P). Poids 10,2 kg.

Code	Description
P100	Chariot
J850	Bac 4 compartiments

Chariot de débarrassage Eais

Chariot de débarrassage doté de roulettes avec freins et pare-chocs de protection pour plus de sécurité. Pour plateaux de 460x360 et 480x370 mm. Livré monté.

- Acier thermolaqué ou inox
- Espace de 115mm entre les niveaux
- Roulettes avec frein



NOUVEAU



Spécification
DP291 Dimensions (mm) : 1700(H) x 930(L) x 640(P). Poids 28kg.
DP293 Dimensions (mm) : 1700(H) x 930(L) x 640(P). Poids : 38,5kg.

Code	Description
DP291	Acier thermolaqué 24 niveaux
DP293	Inox 24 niveaux

Chariot cafétéria double largeur Matfer

Pour 24 plateaux de 460 x 360mm à 480 x 370mm, côte à côte. Écart entre les étagères 108 mm. Charge maximale par étagère: 5kg.

- En acier inoxydable
- 4 roulettes (2 avec freins)
- Livré entièrement soudé

NOUVEAU



Spécification
CC380 Pour 24 plateaux de 460 x 360mm à 480 x 370mm. Dimensions (mm): 1700(H) x 840(L) x 620(P).

Code	Description
CC380	24 plateaux

CHARIOTS ET RAYONNAGES / MOBILIER DE CUISINE, CHARIOTS ET ÉCHELLES

Chariot porte-plateaux Craven

Chariot entièrement soudé avec pare-chocs. Peut contenir jusqu'à 100 plateaux de 485 x 380 mm maximum (vendus séparément).

- Revêtement époxy gris
- 4 roulettes anti traces (2 avec frein)
- Livré entièrement soudé



Spécification
P102 Dimensions (mm): 840(H) x 625(L) x 495(P). Poids 9,7kg.

Code	Description
P102	Chariot

Chariots de débarrassage plateaux Craven

Chariots de débarrassage équipés de glissières avec butée arrière et pare-chocs. Adaptés aux plateaux de : min 330 (L) x 430 (P) mm et max 360 (L) x 460 (P) mm (non fournis). Espace entre les niveaux 103mm.

- Structure acier époxy
- 4 roulettes anti traces (2 avec frein)
- Livrés entièrement soudés



Spécification
P103 Dimensions (mm): 1393(H) x 485(L) x 578(P). Poids : 15 kg.
P104 Dimensions (mm): 1500(H) x 1095(L) x 405(P)mm. Poids : 21 kg.

Code	Description
P103	10 niveaux
P104	20 niveaux

Chariot en polyéthylène

Chariot en polyéthylène moulé de qualité avec quatre roulettes de 50(Ø)mm. Fixations moulées pour les roulettes.



NOUVEAU

Spécification
DN597 Dimensions (mm) : 795(H) x 660(L) x 455(P)mm. Poids : 7 kg.
DN598 Dimensions (mm) : 670(H) x 815(L) x 455(P)mm. Poids : 7,5 kg.
DN599 Dimensions (mm) : 695(H) x 660(L) x 620(P). Poids : 8 kg.

Code	Description
DN597	130L
DN598	160L
DN599	185L

Chariots de débarrassage Eais

Chariots de débarrassage dotés de roulettes avec freins et pare-chocs de protection pour plus de sécurité. Acceptent les plateaux de 460x360 et 480x370 mm. Livrés montés.

- Acier thermolaqué
- Espace de 115mm entre les niveaux
- Charge maximale 120 kg (DP290); 240 kg (DP291)

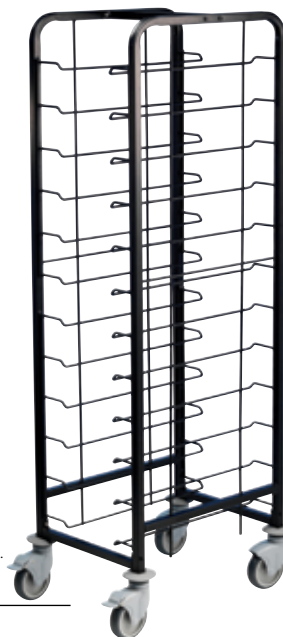

Spécification
DP290 Dimensions (mm): 1700(H) x 510(L) x 640(P). Poids 20,5kg.
DP291 Dimensions (mm): 1700(H) x 930(L) x 640(P). Poids 28kg.

Code	Description
DP290	12 niveaux
DP291	24 niveaux

Chariot de débarrassage Craven

Chariot de débarrassage sept niveaux en acier entièrement soudé. Espace de 170 mm entre les niveaux pour accueillir les plateaux chargés d'articles hauts tels que des mugs.

- Finition epoxy grise
- Accepte les plateaux : Min. 330(L) x 430(P) mm, Max 360(L) x 460(P) mm
- 2 roulettes avec frein et 2 roulettes pivotantes 12cm
- Capacité 7 plateaux



Spécification
G6137 7 niveaux. Charge maximale : 70 kg. Convient aux plateaux : Min 330(L) x 430(P) mm, Max 360(L) x 460(P) mm. Dimensions (mm): 1393(H) x 485(L) x 578(P). Poids : 16,6 kg.

Code	Description
G6137	7 niveaux

Armoire de maintien en température Roll'Service Tournus

5 ou 10 niveaux. Modèle 10 niveaux disponible avec ou sans humidificateur.



NOUVEAU

Code	Description
CX559	10 niveaux Avec humidificateur
CX558	10 niveaux
CX557	5 niveaux

Spécification
CX559 Capacité : 146L. Dimensions (mm) : 1134(H) x 528(L) x 821(P). Poids : 80kg.
CX558 Capacité : 146L. Dimensions (mm) : 1134(H) x 528(L) x 821(P). Poids : 78kg.
CX557 Capacité : 77L. Dimensions (mm) : 708(H) x 524(L) x 817(P). Poids : 50kg.

ART DE LA TABLE

RESTAURANT, BAR ET HOTEL

MOBILIER

USAGE UNIQUE ET ENTRETIEN

VÊTEMENTS ET CHAUSSURES

CUISINE

MOBILIER DE CUISINE, CHARIOTS ET ÉCHELLES

MATÉRIEL ÉLECTRIQUE ET DE CUISSON

FROID

MOBILIER DE CUISINE, CHARIOTS ET ÉCHELLES / CHARIOTS ET RAYONNAGES

Chariots de stockage d'assiettes



Effectuez le service en un minimum de temps, préparez les assiettes et gardez-les dans un minimum d'espace, prêtes à servir. Différents modèles : mural, de comptoir, sur pied ou sur roues. Fabrication en acier soudé, revêtement poudre noire électrostatique.

- Résistent à la rouille et aux rayures
- 20% de travail en moins, 25% de temps de service épargné, 30% de gain d'espace
- L'espace entre les supports s'adapte à la hauteur des assiettes en quelques secondes



Chariot porte-assiettes 104

Peut contenir 104 assiettes (13 cm - 30 cm) avec un espace de 50mm entre les supports. Totalement mobile avec des roulettes de 150mm (dont deux avec freins). 1790 x 600 x 600 mm. Supports d'assiettes 170mm.



Code	Description
L531	104 assiettes

Chariot porte-assiettes 12HW



Modèle à fixation murale et encombrement réduit pouvant contenir 12 assiettes. Conception modulaire pour un montage côte à côte ou l'un sur l'autre. Idéal pour les chambres froides. 700 x 240 mm. Espace de 50 mm entre les assiettes.

Code	Description
L577	12 niveaux

Chariot porte-assiettes 12



Porte-assiettes à utiliser sur le comptoir ou fixé au mur. Pour 12 assiettes. 730 x 290 x 300 mm.

Code	Description
L533	12 niveaux

Chariot porte-assiettes 52

Pour 72 assiettes avec un espace extra large de 82mm entre les supports d'assiette pour mettre des plats avec couvercle. 1790 x 600 x 600 mm. Mobile sur quatre roulettes de 150mm.



Code	Description
L529	52 niveaux

Housse pour porte-assiettes

Housse de protection en plastique zippée conçue pour protéger les aliments et conserver leur fraîcheur dans la chambre froide. Longue durée de vie et facilité de nettoyage. Convient pour DN633, L528 et L531.



Code	Description
L534	Housse

Porte-assiettes garnies mobile x84 Vogue

Gagnez du temps et de l'espace avec ce porte-assiettes vertical mobile pouvant contenir jusqu'à 84 assiettes de 30cm, idéal pour stocker les assiettes pour les réceptions ou dans les chambres froides. 1900(H) x 700(L) x 700(P) mm.

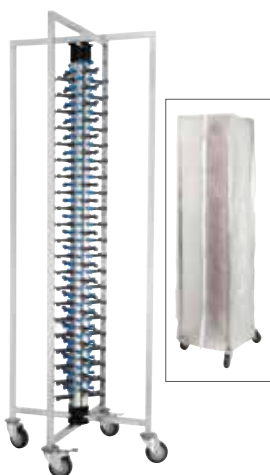

Code	Description
GK978	84 assiettes de 30cm
GL388	Housse porte-assiettes

Chariot gerbeur d'assiettes Tournus

12 niveaux entrée sens largeur. Construction tout inox. Structure en tube inox 25 x 25 mm. Entretoises longitudinales en inox 50 x 25 mm, 4 roues pivotantes Ø 125 mm avec chape polyamide dont 2 à freins. Pare-chocs annulaires. Panneaux de glissières en fils inox de 4,8 mm de diamètre, soudés sur la structure.

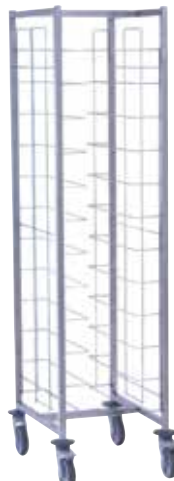

NOUVEAU

Spécification
CH689 1790(H) x 630(L) x 510(P) mm. 17kg.

Code	Description
CH689	12 niveaux 4 roues pivotantes

Chariot de débarrassage 3 niveaux Craven

Chariot de haute qualité et très résistant possédant 3 étagères fixes et adapté à de nombreuses utilisations.

NOUVEAU

- En acier inoxydable
- 4 roues compactes (2 avec freins)
- Chariot entièrement soudé
- Surfaces et côtés insonorisés



Spécification
P479 Dimensions (mm): 970(H)x 821(L)x 571(P). Dimensions des plateaux (mm): 751(L) x 501(P). Surface utile: 701 x 450mm. Poids 15kg.

Code	Description
P479	3 niveaux

Chariot utilitaire compact Rubbermaid

Les surfaces lisses et faciles à nettoyer résistent aux chocs, à la rouille et à la casse. Supports en aluminium robustes. Dégagement de 250 mm entre les étagères. Capacité de charge maximale 90,7 kg.

- Étagères polypropylène, supports aluminium
- Roulettes silencieuses anti traces
- Livré à plat, facile à assembler



Spécification

J818 Dimensions (mm): 959(H) x 854(L) x 473(P). Poids 13,5 kg.

Code	Description
J818	Noir

Chariots de service Tournus



- Construction soudée en acier inoxydable
- Plateaux insonorisés
- 4 roues pivotantes, 2 avec frein
- Supporte 50kg par plateau
- Existent avec 2, 3 ou 4 plateaux



Code Description

4	GL885	2 plateaux 800x530mm
5	GL886	3 plateaux 800x530mm

Chariot de débarrassage plateau profond Vogue

Bac profond pour la collecte et le transport de vaisselle, couverts et autres petits articles de la restauration. Livré avec plateau à couverts de 100 mm de profondeur et deux étagères standards.

- En acier inoxydable
- 4 roulettes (2 avec freins)
- Livré en kit - assemblage facile



Spécification

CC365 Dimensions plateau (mm): 38(H)x 902(L)x 456(P); Dimensions (mm): 940(H) x 855(L) x 535(P). Poids 17kg.

Code	Description
CC365	Chariot 3 plateaux

Chariots de débarrassage Vogue

Chariots de débarrassage légers équipés de 2 roues à frein pour une sécurité accrue.

- En acier chromé
- 2 roues à frein
- Fourni en kit pour un assemblage facile



Spécification

CC430 2 niveaux. Dimensions plateau (mm): 38(H)x 902(L)x 456(P); Dimensions (mm): 960(H) x 910(L) x 457(P). Poids 14,2kg.
CC432 3 niveaux. Dimensions plateau (mm): 38(H)x 902(L)x 456(P); Dimensions (mm): 960(H) x 910(L) x 457(P). Poids 18kg.

Code	Description
CC430	2 niveaux
CC432	3 niveaux

Chariot de cantine Vogue

Chariot de cantine en acier inoxydable idéal pour les hôtels, cantines et hôpitaux. Protections anti-chocs sur les 4 roues et 2 roues équipées de freins. Ce produit est livré dans un colis plat et est facile à assembler.



- Fourni avec 3 bacs **J849**
- Emplacement supérieur pour 2 poubelles de 6L (**L367**) ou 2 poubelles de 12L (**DN803**) - non fournies.
- Emplacement inférieur pour 2 poubelles de 12L (**DN803**) - non fournies.

Spécification

DK738 Dimensions (mm): 900(H) x 820(L) x 440(P). Poids: 7.35kg.
DN803 Dimensions (mm): 310(H) x 290(L) x 200(P).
J849 130(H) x 545(L) x 380(P)mm
L367 Dimensions (mm): 266(H) x 260(L) x 175(P).

Code Description

DK738	Chariot de cantine en acier inoxydable
J849	Bac de transport

Chariot utilitaire X-tra Rubbermaid

Chariot extra large avec supports robustes en aluminium. Solution idéale pour une utilisation en salle. Grandes étagères avec une capacité de charge de 135 kg.

- En polypropylène
- Roulettes anti-traces silencieuses
- Livré en kit - assemblage facile
- Hauteur entre les étagères: 298mm



Spécification

Dimensions étagères (mm): 483(L)x 743(P) (avec poignées 1035); dimensions : 960(H) x 1030(L) x 510(P). Poids : 19kg.

Code	Description
F681	Blanc

ART DE LA TABLE

RESTAURANT, BAR ET HOTEL

MOBILIER

USAGE UNIQUE ET ENTRETIEN

VÊTEMENTS ET CHAUSSURES

CUISINE

MOBILIER DE CUISINE, CHARIOTS ET ÉCHELLES

MATÉRIEL ÉLECTRIQUE ET DE CUISSON

FROID

MOBILIER DE CUISINE, CHARIOTS ET ÉCHELLES / CHARIOTS ET RAYONNAGES

Chariots de service Vogue

Chariots de service en polypropylène 3 niveaux offrant une grande solidité pour de nombreuses utilisations dans les hôtels, restaurants et collectivités. Poubelle et bac à couverts encliquetables vendus séparément. Fournis avec 2 roulettes simples et 2 roulettes avec freins (utilisation sur surfaces planes). Deux tailles disponibles



- Chariots en polypropylène faciles à nettoyer
- 4 roulettes silencieuses très résistantes
- Fourni en kit pour un assemblage facile

Deux dimensions disponibles



Spécification

CF101 Capacité de charge maximale 130kg. Dimensions plateau: 57,6(H)x 630(L)x 415(P)mm. Dimensions (mm) : 950(H)x 825(L)x 412(P). Poids 11,2kg.
CF102 Capacité de charge maximale 130kg. Dimensions plateau : 60,5(H)x 900(L)x 498(P)mm. Dimensions (mm) : 960(H)x 520(L)x 1070(P). Poids 16kg.
J691 Dimensions (mm) : 560(H)x 335(L)x 245(P).

Code	Description
CF101	Chariot compact
CF102	Grande taille
J691	Poubelle de 29L

Chariot à assiettes Cambro

901(H) x 984(L) x 762(P)mm.



Code	Description
CT438	Bleu ardoise

Chariot pliant 3 niveaux Vogue

Chariot PP (similaire au CF102, mais pliant pour un rangement facile). Pour une utilisation dans les hôtels, maisons de retraite, établissements éducatifs et de santé. Livré entièrement assemblé. Prêt à l'emploi, et peut se replier lorsqu'il n'est pas utilisé. Le chariot est durable et possède 4 roulettes dont 2 avec frein. Supporte moins de charge que le CF102, mais convient mieux aux endroits qui manquent d'espace de stockage.

NOUVEAU

- Fabrication en acier inoxydable
- 4 roulettes silencieuses (2 avec freins)
- Modèle pliant
- Charge maximale 60 kg



Spécification
DT429 835(H) x 660(L) x 430(P) mm. 6,81kg.

Code	Description
DT429	3 niveaux

Chariots de service Vogue

Chariots résistants en acier inoxydable pour les hôtels, restaurants et collectivités où la santé et l'hygiène sont primordiales. Faciles à manœuvrer grâce aux poignées aux deux extrémités. Capacité de charge maxi 128kg.



Bac à déchets crochetable Vogue

Crochets de fixation et bac GN 1/3 (200 mm de profondeur) en acier inoxydable. S'adaptent sur les chariots de débarrasage.



Code	Description
S309	Bac crochetable 7,5L

- Fabrication en acier inoxydable
- 4 roulettes silencieuses (2 avec freins)
- Fourni en kit pour un assemblage facile
- Charge maximale 128 kg

Spécification

Petite taille. Dimensions (mm) : 825(H) x 710(L) x 405(P). Espace entre les niveaux : 465mm.
Taille moyenne. Dimensions (mm) : 855(H) x 810(L) x 455(P). Espace entre les niveaux : 464mm.
Grande taille. Dimensions (mm) : 930(H) x 860(L) x 535(P). Espace entre les niveaux : 565mm.

Code	Description
F996	Petite taille 2 plateaux
F997	Taille moyenne 2 plateaux
F998	Grande taille 2 plateaux
F993	Petite taille 3 niveaux
F994	Taille moyenne 3 plateaux
F995	Grande taille 3 plateaux



Chariots de service Cambro

Chariots robustes et faciles à nettoyer pour déplacer sans effort de lourdes charges. Constitués d'étagères en polypropylène et de montants en aluminium robustes et légers.



Spécification
CT349 Dimensions (mm) : 965(H) x 835(L) x 410(P). Poids 12kg.
CT400 Dimensions (mm) : 950(H) x 1015(L) x 540(P). Poids 17kg.
CT373 Dimensions (mm) : 185(H) x 330(L) x 240(P). Poids 1,3kg.
CT384 Dimensions (mm) : 560(H) x 330(L) x 240(P). Poids 2,9kg.
CT418 Dimensions (mm) : 298(H) x 803(L) x 450(P). Poids 3,1kg.

Code	Description
CT349	Chariot de service
CT400	Grand chariot utilitaire
CT373	Panier à couverts
CT384	Poubelle pour chariot
CT418	Jeu de 3 panneaux d'étagère



Chariot avec portes et plateau Vogue



De conception robuste, durable et moderne, appropriée pour les restaurants, hôtels et les collectivités. Portes pour dissimuler ou protéger les contenus.



Spécification
DK737 330mm entre les étagères.
 Dimensions plateau (mm): 690(L) x 375(P);
 Taille (mm): 1050(H) x 980(L) x 460(P).
 Poids 23,84kg.

Code	Description
DK737	3 niveaux

Chariots de nettoyage Jantex

Une solution complète pour l'entretien ménager. Chariots professionnels moulés de qualité avec deux sacs en nylon lavables, étagères réglables, pare-chocs et roues anti-traces. Grand modèle avec portes verrouillables et tablettes sous les sacs.



Spécification
DL011 Dimensions (mm): 985(H) x 540(L) x 1500(P). Poids 33,6kg.
DL012 Dimensions (mm): 1285(H) x 540(L) x 1540(P). Poids 39,6kg.

Code	Description
DL011	Modèle standard 2 sacs de 77L
DL012	Grand modèle 2 sacs de 90L

Diabie Jantex

Idéal pour le transport des livraisons en cuisine. Construction en acier robuste et adaptée aux charges lourdes. Les roues en caoutchouc permettent la maniabilité. Charge maxi 250kg.

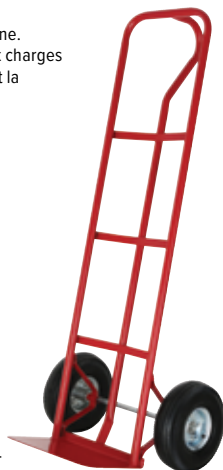

Spécification
CN954 Dimensions (mm): 1300(H) x 340(L) 350(P).

Code	Description
CN954	Capacité 250kg

Marchepied Vogue

Marchepied avec roulettes facile à déplacer. Charge maximale 150 kg.



Spécification
CB913 Dimensions (mm): 430(H) x 430(Ø). Poids 2,8kg.

Code	Description
CB913	Marchepied

Marchepied Vogue

Marchepied facilement manœuvrable avec roulettes qui se verrouillent automatiquement lors de l'utilisation. Charge maximale 158 kg.



Spécification
L656 Dimensions (mm): 330(H) x 406(Ø).

Code	Description
L656	Mobile

Chariot à linge 220L Jantex

Chariot polyvalent à faible encombrement, se pliant à 20 % de sa taille d'origine, pour un rangement facile. Ouvrez les clips pour retirer le sac et refermez-les. Quatre roulettes pivotantes anti-traces. Sacs supplémentaires vendus séparément.



Spécification
L616 Dimensions (mm): ouvert 985(H) x 620(L) x 620(P)mm, plié 1140(H) x 585(L) x 119(P)mm

Code	Description
L616	Chariot
L617	Sac de recharge

Chariot à poignée rabattable

Chariot acier très manœuvrable grâce aux deux roulettes pivotantes. Poignée rabattable avec système de verrouillage pour faciliter le transport. Charge maximale de 100 kg.



Code	Description
CD529	Capacité 100kg

Spécification
CD529 Dimensions du plateau (mm): 740 x 480. Dimensions (mm): déplié 699(H) x 718(L) x 464(P), plié 718(H) x 464(L) x 114(P). Capacité maximale 100kg. Poids 5,5kg.

Escabeaux pliants Vogue

Fabriqués en acier robuste et durable. Pliants pour un rangement simple et compact.



Spécification
F018 Hauteur (mm): Déplié 725mm, plié 960mm. Charge maximale 150kg. Poids 5,5kg.
F019 Hauteur (mm): Déplié 1305mm, plié 1373mm. Charge maximale 150kg. Poids 10kg.

Code	Description
F018	2 marches
F019	3 marches

Chariot Service Cart Pro Cambro

Le chariot Service Cart Pro est la solution mobile polyvalente adaptée à toute opération de restauration. De conception moderne avec une capacité de poids supérieure aux chariots traditionnels, ce chariot de service durable peut être utilisé en salle et en cuisine.



Spécification
FE730 Modèle : SC337615.
 Dimensions : 930(H) x 1054(L) x 603(P)mm. Poids : 31 kg.

Code	Description
FE730	Service Cart Pro
FE731	Petic bac
FE732	Grand bac



MOBILIER DE CUISINE, CHARIOTS ET ÉCHELLES / TABLES ET PLONGES

Table de découpe 35mm Vogue

Billot intégré avec une plaque de découpe réversible haute densité de 35mm d'épaisseur. Le billot est amovible pour le nettoyage.



Spécification
CF740 Dimensions (mm): 900(H) x 500(L) x 500(P). Poids 18kg.

Code	Description
CF740	500 x 500mm (épaisseur de 35mm)

Table de découpe planche 25mm Vogue

Planche à découper intégrée et étagère inférieure pour le rangement. La planche à découper haute densité réversible de 25mm d'épaisseur est amovible pour le nettoyage.



Code	Description
CB911	900mm x 600mm
HC847	Roulettes (lot de 4)

Spécification
CB911 Dimensions (mm): 900(H) x 900(L) x 600(P). Hauteur avec roulettes : 965mm. Poids 32,8kg.

Table d'angle en acier inoxydable Vogue

Cette table d'angle gain de place s'installe parfaitement dans les coins afin d'optimiser l'utilisation de l'espace disponible. La tablette inférieure en acier galvanisé fournit un espace de rangement supplémentaire. Compatible avec les tables inox Vogue de 600mm de profondeur.



Code	Description
CB907	Unité d'angle 600mm
GL278	Unité d'angle 700mm

Spécification
CB907 Dimensions (mm): 900(H) x 800(L) x 600(P). Poids 26,8kg.
GL278 Dimensions (mm): 900(H) x 960 (avec le dossier) x 900(L) x 700(P). Poids 32kg.

Tables pliantes en inox Vogue

Tables solides, robustes et pratiques pour un plan de travail toujours à disposition. Transportables et faciles à mettre en place. A laisser dans le fourgon, ou à utiliser dans votre cuisine, ou comme table de service supplémentaire. En acier inoxydable poli de haute qualité.

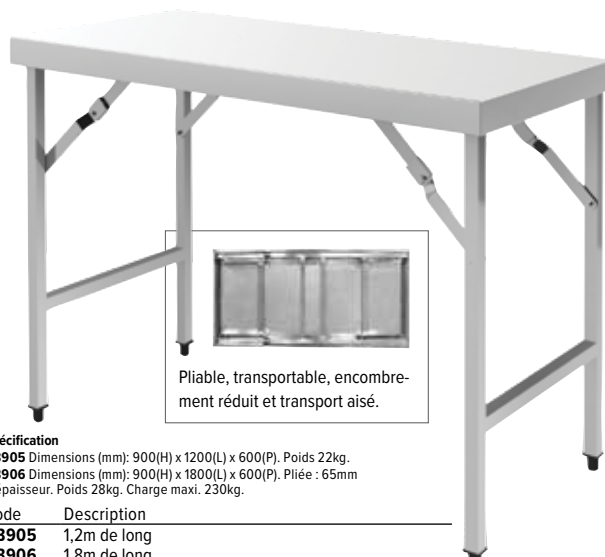

Pliable, transportable, encombrement réduit et transport aisé.

Spécification
CB905 Dimensions (mm): 900(H) x 1200(L) x 600(P). Poids 22kg.
CB906 Dimensions (mm): 900(H) x 1800(L) x 600(P). Pliée : 65mm d'épaisseur. Poids 28kg. Charge maxi. 230kg.

Code	Description
CB905	1,2m de long
CB906	1,8m de long

Table inox centrale Vogue

Valeur sûre et pratique, cette table de haute qualité est l'élément essentiel pour toute cuisine plaçant la table de travail au centre.



- Plan de travail en acier inoxydable épaisseur 1,2mm
- Pieds et étagère basse en acier galvanisé
- Livrée en kit - assemblage facile
- Hauteur réglable

Spécification
GL279 Dimensions (mm): 900(H) x 1800(L) x 900(P). Hauteur avec roulettes : 965mm. Poids 51,5kg.

Code	Description
GL279	1800mm (L)

Tables sortie lave-vaisselle Vogue

Tables de sortie en acier inoxydable résistant pour lave-vaisselle à capot. Idéal pour les cuisines professionnelles et restaurants. Deux largeurs disponibles.



- Acier inoxydable résistant
- Compatible avec la plupart des lave-vaisselle à capot
- A monter soi-même

Spécification
Modèles 600mm : Dimensions (mm): 880(H) x 600(L) x 650(P)mm. Poids 8.6kg.

Code	Description
GJ533	Sortie gauche 600mm
GJ534	Sortie droite 600mm

TABLES ET PLONGES/ MOBILIER DE CUISINE, CHARIOTS ET ÉCHELLES

Armoire chauffante de maintien en température Buffalo

Grande capacité pouvant contenir 32 GN 1/1, idéale pour maintenir à température des préparations en grande quantité, prêtes à servir. Parfaite pour gérer les gros services. Le réservoir d'eau garantit l'humidification des aliments.



- Capacité 32 x GN 1/1 ou 16 x GN 2/1
- Facile à charger, décharger et déplacer
- Système de chauffe rapide et homogène

Spécification

CP829 230V, 1,4kW, 6,5A, Monophasé, Plage de température : 70°C à 82°C, Dimensions (mm): 1770(H) x 807(L) x 885(P), Poids : 110kg.

Code	Description
------	-------------

CP829	32 x GN 1/1 16 x GN 2/1
--------------	---------------------------

Etagères murales inox Vogue

Entièrement en acier inoxydable très robuste, chaque étagère supporte une charge maximale de 50 kg; solution idéale pour équiper la cuisine. Coussinets d'insonorisation sous la tablette. Etagères fournies avec 2 équerres à fixer de chaque côté.



Code	Description
------	-------------

Y749	600(L) x 300(P)mm
Y750	900(L) x 300(P)mm
Y751	1200(L) x 300(P)mm
Y752	1500(L) x 300(P)mm
Y753	1800(L) x 300(P)mm

Placards en acier inoxydable Vogue

Placards en acier inoxydable de grande capacité avec portes coulissantes. Indispensables dans les cuisines pour une hygiène impeccable. Le modèle mural contient une étagère réglable et le modèle sur pied une étagère fixe centrale. Fixations non fournies.



1



Code	Description
------	-------------

1 CE150	Mural 600(H) x 900(L)mm
DL450	Mural 600(H) x 1200(L)mm
2 CE151	Sur pied 900(H) x 1200(L)mm

Spécification

CE150 Dimensions (mm): 600(H) x 900(L) x 300(P), Poids 29kg.
DL450 Dimensions (mm): 600(H) x 1200(L) x 300(P), Poids 35,4kg.
CE151 Dimensions (mm): 900(H) x 1200(L) x 600(P), Poids 40kg.

Etagères tubulaires inox Vogue

Etagères en acier inoxydable pour accrocher les ustensiles et ranger la batterie de cuisine. Fournies en kit, assemblage facile.

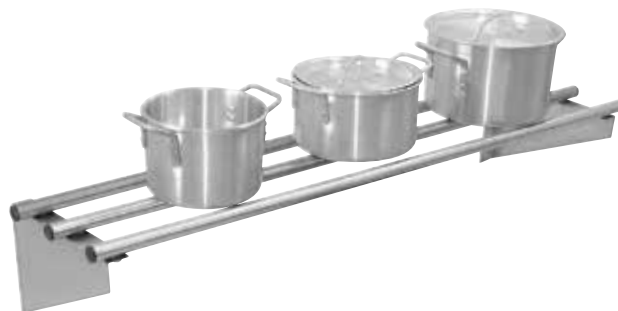

Code	Description
------	-------------

CD551	1200 x 300mm
CD552	1500 x 300mm

Spécification

CD551 Charge maximum statique 75kg. Dimensions (mm): 225(H) x 1200(L) x 300(P), Poids 6kg.
CD552 Charge maximum statique 95kg. Dimensions (mm): 225(H) x 1500(L) x 300(P), Poids 9kg.

Etagère inox pour micro-ondes Vogue

Etagère solide et fiable en acier inoxydable. Soudures et finition polie de haute qualité. Fournie en kit pour un assemblage facile. Conforme aux normes d'hygiène et facile à nettoyer. Fixations murales non fournies.



Code	Description
------	-------------

CB912	Etagère inox 560(L) x 560(P)mm
CD550	Etagère inox 560(L) x 460(P)mm

Spécification

CB912 Charge utile de 35kg, en toute sécurité. Dimensions (mm): 490(H) x 560(L) x 560(P), Poids 8,8kg.
CD550 Charge utile de 35kg, en toute sécurité. Dimensions (mm): 490(H) x 560(L) x 460(P), Poids 8kg.

Etagères murales chromées Vogue

Etagères tout usage fabriquées en grillage d'acier revêtu de nickel-chrome de haute qualité pour permettre la circulation de l'air. Pour le rangement des casseroles, etc. Charge maximale 30 kg. Fournies avec des supports.



Code	Description
------	-------------

U200	610 x 360mm
U201	910 x 360mm
U202	1220 x 360mm

Etagère murale Cambro

Supports d'étagère à poutrelle et étagère en polypropylène renforcé offrant une capacité de charge de 68 kg. Facile à nettoyer, assembler et installer. Sans pièces métalliques donc aucun risque de rouille. Avec rebord arrière moulé de 5cm et rebord avant. Pour une utilisation intérieure ou extérieure.



Spécification

T573 Dimensions : 340(H) x 910(L) x 460(P)mm, Poids : 5,33kg.

Code	Description
------	-------------

T573	Etagère l 910mm
-------------	-----------------

ART DE LA TABLE

RESTAURANT, BAR
ET HOTEL

MOBILIER

USAGE UNIQUE
ET ENTRETIEN

VÊTEMENTS
ET CHAUSSURES

CUISINE

MOBILIER DE CUISINE,
CHARIOTS ET ÉCHELLES

MATÉRIEL ÉLECTRIQUE
ET DE CUISSON

FROID

MOBILIER DE CUISINE, CHARIOTS ET ÉCHELLES / TABLES ET PLONGES

Etagères inox Gastro M

Etagères murales en acier inoxydable AISI430, vendues à l'unité et sans supports.



Code	Description
GN183	1000(L)x400(P)x35(H)mm
GN184	1200(L)x400(P)x35(H)mm
GN185	1400(L)x400(P)x35(H)mm
GN186	1500(L)x400(P)x35(H)mm
GN187	1600(L)x400(P)x35(H)mm
GN188	1800(L)x400(P)x35(H)mm
GN189	2000(L)x400(P)x35(H)mm



Etagères murales ajourées Gastro M

Etagères vendues à l'unité en tubes carrés inox 20x20mm avec des ouvertures de 25mm. Poids supporté 50kg. Équerres et crémaillères vendues séparément.

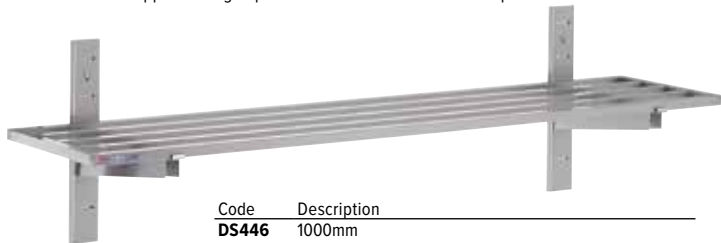

Code	Description
DS446	1000mm
DS447	1200mm
DS448	1400mm
DS449	1500mm
DS450	1600mm
DS451	1800mm
DS452	2000mm

Equerre réglable Gastro M

Equerre en acier inoxydable pour étagères murales Gastro-M. Vendue à l'unité.



Code	Description
DS453	400mm



Table de travail inox Tournus

Hauteur 900mm. Inox certifié hygiène alimentaire 1,2mm. Bords droits hauteur 40 mm, contour aplati. Hauteur réglable +/- 30mm. Fabriqué en France. Emballé à plat et facile à assembler (emboîtement par pression).



NOUVEAU

Code	Description
CX549	900(H) x 1800(L) x 700(P)mm. 32,2kg.
CX548	900(H) x 1600(L) x 700(P)mm. 29,9kg.
CX547	900(H) x 1400(L) x 700(P)mm. 27,8kg.
CX546	900(H) x 1200(L) x 700(P)mm. 25,4kg.
CX545	900(H) x 1000(L) x 700(P)mm. 20,5kg.

Equerre réglable Gastro M

Equerre réglable un niveau en acier inoxydable pour étagère murale. Vendue à l'unité.



Spécification
GN190 Profondeur : 400mm

Code	Description
GN190	400mm



Crémaillères pour équerres réglables Gastro M

Crémaillères inox pour équerres réglables permettant de supporter les étagères. Vendues à l'unité.



Code	Description
GN191	Longueur : 250mm
GN192	Longueur : 600mm
GN193	Longueur : 1000mm



Meuble 4 tiroirs Vogue

Optimisez l'espace de votre cuisine avec ce meuble en acier inoxydable. Les quatre tiroirs vous permettent de ranger les ustensiles et autres essentiels de cuisine, tandis que la surface peut servir de plan de travail supplémentaire. Idéal pour les cuisines exigües, avec des pieds réglables pour un ajustement parfait.



- Meuble 2 en 1 préparation et rangement
- Acier inoxydable
- Dossieret évitant toute chute à l'arrière du meuble

Spécification
CR988 Dimensions (mm): 960(H) x 700(L) x 600(P). Poids : 50kg.

Code	Description
CR988	Meuble

Table de préparation inox avec dossieret Tournus

Hauteur 900mm. Inox certifié hygiène alimentaire 1,2mm. Bords droits hauteur 40 mm, contour aplati. Hauteur réglable +/- 30mm. Fabriqué en France. Dossieret 100mm. Emballé à plat et facile à assembler (emboîtement par pression).



NOUVEAU

Code	Description
CX554	900(H) x 1800(L) x 700(P)mm. 32,2kg.
CX553	900(H) x 1600(L) x 700(P)mm. 29,9kg.
CX552	900(H) x 1400(L) x 700(P)mm. 27,8kg.
CX551	900(H) x 1200(L) x 700(P)mm. 25,8kg.
CX550	900(H) x 1000(L) x 700(P)mm. 20,9kg.

TABLES ET PLONGES/ MOBILIER DE CUISINE, CHARIOTS ET ÉCHELLES

Tables armoire avec portes coulissantes et 3 tiroirs Gastro M

En acier inoxydable AISI 430 avec portes coulissantes et 3 tiroirs à gauche. Hauteur du plan de travail standard de 850mm. Renforcé avec 18 mm d'aggloméré mélaminé. Pieds ronds en inox réglables en hauteur.



Code	Description
GN163	850(H) x 1400(L) x 700(P)mm
GN164	850(H) x 1500(L) x 700(P)mm
GN165	850(H) x 1600(L) x 700(P)mm
GN166	850(H) x 1800(L) x 700(P)mm
GN167	850(H) x 2000(L) x 700(P)mm



Tables armoires avec tiroirs et dossier Gastro M

Tables armoires en acier inoxydable avec dossier, trois tiroirs à gauche et portes coulissantes.



Code	Description
DS440	850(H) x 1000(L) x 700(P)mm
DS441	850(H) x 1200(L) x 700(P)mm
DS442	850(H) x 1400(L) x 700(P)mm
DS443	850(H) x 1600(L) x 700(P)mm
DS444	850(H) x 1800(L) x 700(P)mm
DS445	850(H) x 2000(L) x 700(P)mm



Tables armoires avec portes coulissantes Gastro M

Mobilier en acier inoxydable AISI 430 pour les cuisines professionnelles. Hauteur du plan de travail standard de 850mm. Renforcé avec 18 mm d'aggloméré mélaminé. Pieds ronds en inox réglables.



Tables armoires sans dossier

Code	Description
GN149	850(H) x 1000(L) x 700(P)mm
GN150	850(H) x 1200(L) x 700(P)mm
GN151	850(H) x 1400(L) x 700(P)mm
GN152	850(H) x 1500(L) x 700(P)mm
GN153	850(H) x 1600(L) x 700(P)mm
GN154	850(H) x 1800(L) x 700(P)mm
GN155	850(H) x 2000(L) x 700(P)mm

Tables armoires avec dossier

Code	Description
GN156	850(H) x 1000(L) x 700(P)mm
GN157	850(H) x 1200(L) x 700(P)mm
GN158	850(H) x 1400(L) x 700(P)mm
GN159	850(H) x 1500(L) x 700(P)mm
GN160	850(H) x 1600(L) x 700(P)mm
GN161	850(H) x 1800(L) x 700(P)mm
GN162	850(H) x 2000(L) x 700(P)mm



Armoires chauffantes avec dossier Gastro M

Armoires chauffantes en inox avec dossier, portes coulissantes et système de ventilation à turbine pour une circulation optimale de l'air chaud.



- Thermostat digital et affichage de la température
- Acier inoxydable
- Étagère perforée
- Système de ventilation à turbine efficace et silencieux



Code	Description
DS435	1000mm
DS436	1400mm
DS437	1600mm
DS438	1800mm
DS439	2000mm

Spécification	
DS435	Dimensions (mm): 850(H)x1000(L)x700(P)
DS436	Dimensions (mm): 850(H)x1400(L)x700(P)
DS437	Dimensions (mm): 850(H)x1600(L)x700(P)
DS438	Dimensions (mm): 850(H)x1800(L)x700(P)
DS439	Dimensions (mm): 850(H)x2000(L)x700(P)

Table murale inox Holmes

En inox 304 durable et robuste. Idéale pour répondre aux exigences d'une cuisine professionnelle. Hygiénique et facile à nettoyer avec un dossier pour protéger contre les éclaboussures.

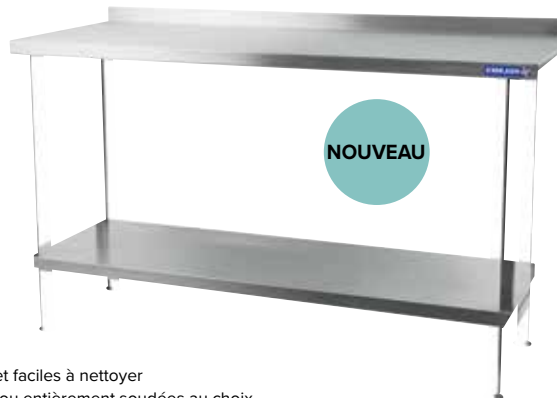

- Inox 304 épaisseur 1,2 mm
- Hauteur : 950mm
- Hygiéniques et faciles à nettoyer
- Livrées en kit ou entièrement soudées au choix
- Fournies avec étagère inférieure
- Pieds métalliques réglables inclus
- Dossieret pour la protection contre les éclaboussures

Code	Description
DR022	900(H) x 1200(L) x 600(P)mm. 14kg.
DR023	900(H) x 1500(L) x 600(P)mm. 16,5kg.
DR038	900(H) x 1800(L) x 700(P)mm. 21,5kg.

ART DE LA TABLE

RESTAURANT, BAR ET HOTEL

MOBILIER

USAGE UNIQUE ET ENTRETIEN

VÊTEMENTS ET CHAUSSURES

CUISINE

MOBILIER DE CUISINE, CHARIOTS ET ÉCHELLES

MATÉRIEL ÉLECTRIQUE ET DE CUISSON

FROID

MOBILIER DE CUISINE, CHARIOTS ET ÉCHELLES / TABLES ET PLONGES

Tables inox avec étagères en portique Vogue

En acier inoxydable poli de haute qualité avec deux étagères supérieures de 300mm de profondeur pour un espace de rangement optimal au-dessus du plan de travail et une étagère basse en acier galvanisé. Fourni en kit pour un assemblage facile.



Spécification

CC359 Dimensions (mm): 1500(H) x 1200(L) x 600(P). Poids 38,6kg.
CC360 Dimensions (mm): 1500(H) x 1800(L) x 600(P). Poids 54kg.

Code	Description
CC359	1200(L)mm
CC360	1800(L)mm

Tables de préparation avec support bacs GN Vogue

Les deux étagères permettent un espace de rangement optimal au-dessus du plan de travail, laissant de la place pour l'essentiel, même dans la plus petite des cuisines. (Bacs GN non fournis. Compatible bacs GN 1/3, 1/6 et 1/9).



Spécification

CB908 Peut être utilisée avec : 7 x GN 1/6 ou 3 x GN 1/3 + 1 x GN 1/6 ou 9 x GN 1/9 + 1 x GN 1/6. Dimensions (mm): 1500(H) x 1200(L) x 600(P). Poids 37,6kg.
CB909 Peut être utilisée avec : 16 x GN 1/9 maximum. Dimensions (mm): 1500(H) x 1800(L) x 600(P). Poids 53kg.

Code	Description
CB908	1200(L) mm
CB909	1800(L)mm

Placard ouvert mural une étagère Gastro M

Placard mural avec portes coulissantes double paroi et étagère réglable en inox AISI 430 pour les cuisines professionnelles.



Code	Description
GN175	800(L)x400(P)x600(H)mm
GN176	1000(L)x400(P)x600(H)mm
GN177	1200(L)x400(P)x600(H)mm
GN178	1400(L)x400(P)x600(H)mm
GN180	1600(L)x400(P)x600(H)mm
GN181	1800(L)x400(P)x600(H)mm
GN182	2000(L)x400(P)x600(H)mm



Placard mural avec portes coulissantes Gastro M

Placard mural avec portes coulissantes double paroi et étagère réglable en inox AISI 430 pour les cuisines professionnelles.

- Portes coulissantes double paroi
- Étagère réglable



Code	Description
GN168	1000(L)x400(P)x600(H)mm
GN169	1200(L)x400(P)x600(H)mm
GN170	1400(L)x400(P)x600(H)mm
GN171	1500(L)x400(P)x600(H)mm
GN172	1600(L)x400(P)x600(H)mm
GN173	1800(L)x400(P)x600(H)mm
GN174	2000(L)x400(P)x600(H)mm



Tiroirs à monter sur tables Gastro M

Tiroirs en acier inoxydable, côtés compris, et façade avant double paroi.



- Entièrement en inox AISI 430
- Poids maximum par tiroir 35kg

Spécification

GN143 180(H) x 450(L) x 580(P)mm
GN144 550(H) x 450(L) x 580(P)mm

Code	Description
GN143	1 tiroir
GN144	3 tiroirs



Tables pliantes en inox Vogue

Tables solides et pratiques lorsque vous avez besoin d'avoir votre plan de travail avec vous. Portatives et faciles à installer. Vous pouvez les laisser dans le camion, les utiliser dans votre cuisine ou même les recouvrir et les utiliser comme une table de service supplémentaire. Fabrication en acier inoxydable de haute qualité avec finition polie. Possibilité d'ajouter une étagère inférieure.

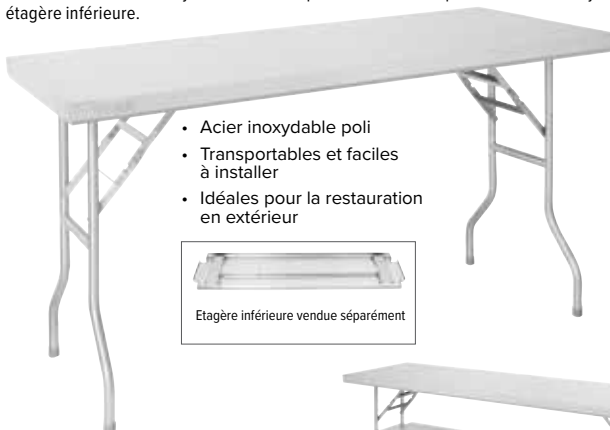

- Acier inoxydable poli
- Transportables et faciles à installer
- Idéales pour la restauration en extérieur



Étagère inférieure vendue séparément

Code	Description
FN288	780(H) x 1220(L) x 610(P)mm
FN289	780(H) x 1830(L) x 610(P)mm
FR173	Étagère inférieure pour FN288
FR174	Étagère inférieure pour FN289

TABLES ET PLONGES/ MOBILIER DE CUISINE, CHARIOTS ET ÉCHELLES

Tables en acier inoxydable Vogue

Pratiques, hygiéniques et d'un excellent rapport qualité/prix. Ces tables de haute qualité ont leur place dans toutes les cuisines. Hauteur réglable. Tablette inférieure en acier galvanisé. Deux profondeurs disponibles (600mm et 700mm).

- Tablette inférieure en en acier galvanisé
- Epaisseur du plan de travail en inox 304 (18/0) 1,2mm
- Hauteur 900mm ou 965mm avec roulettes
- Facile à assembler

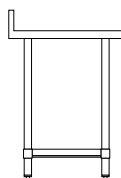
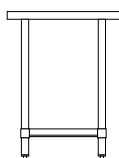
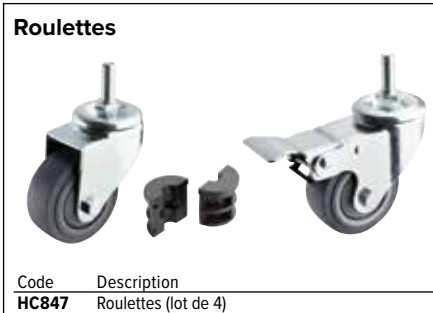

1 600mm sans dossieret

Code	Description
T389	600mm (L)
T375	900mm (L)
T376	1200mm (L)
T377	1500mm (L)
T378	1800mm (L)

2 600mm avec dossieret

Code	Description
T379	600mm (L)
T380	900mm (L)
T381	1200mm (L)
T382	1500mm (L)
T383	1800mm (L)

1 700mm sans dossieret

Code	Description
GJ500	600(L)mm
GJ501	900(L)mm
GJ502	1200(L)mm
GJ503	1500(L)mm
GJ504	1800(L)mm

2 700mm avec dossieret

Code	Description
GJ505	600(L)mm
GJ506	900(L)mm
GJ507	1200(L)mm
GJ508	1500(L)mm
GJ509	1800(L)mm

Table centrale entièrement soudée Parry

Table de travail en inox avec deux étagères inférieures en inox 430. Plan de travail de 50 mm d'épaisseur avec inox 304 de 1,2 mm. Pieds solides de 30 mm. Livrée soudée.



NOUVEAU

Table murale entièrement soudée Parry

Table de travail en inox; modèle avec deux étagères inférieures en inox 430 également disponible. Plan de travail de 50 mm d'épaisseur avec inox 304 de 1,2 mm. Pieds solides de 30 mm. Comprend un dossier de 50 mm. Livrée soudée.



NOUVEAU

Code	Description
DC611	900(H) x 1200(L) x 600(P)mm. 26kg.

Code	Description
DC598	900(H) x 1200(L) x 600(P)mm. 22kg.
DC602	900(H) x 1500(L) x 600(P)mm. 28kg.
DC605	900(H) x 1800(L) x 600(P)mm. 34kg.
DC615	900(H) x 1200(L) x 700(P)mm. 22kg.
DC610	900(H) x 1200(L) x 600(P)mm. 26kg 2 étagères inférieures
DC621	900(H) x 1800(L) x 600(P)mm. 38kg 2 étagères inférieures

ART DE LA TABLE

RESTAURANT, BAR ET HOTEL

MOBILIER

USAGE UNIQUE ET ENTRETIEN

VÊTEMENTS ET CHAUSSURES

CUISINE

MOBILIER DE CUISINE, CHARIOTS ET ÉCHELLES

MATÉRIEL ÉLECTRIQUE ET DE CUISSON

FROID

MOBILIER DE CUISINE, CHARIOTS ET ÉCHELLES / TABLES ET PLONGES

Tables sans étagère basse Gastro M



1 Table inox sans étagère basse

Code	Description
GN106	850(H) x 700(L) x 700(P)mm
GN107	850(H) x 1000(L) x 700(P)mm
GN108	850(H) x 1200(L) x 700(P)mm
GN109	850(H) x 1400(L) x 700(P)mm
GN110	850(H) x 1500(L) x 700(P)mm
GN111	850(H) x 1600(L) x 700(P)mm
GN112	850(H) x 1800(L) x 700(P)mm
GN113	850(H) x 2000(L) x 700(P)mm

Tablette supérieure en inox AISI 430 avec bords tombants de 40 mm, renforcée par de l'aggloméré mélaminé de 18 mm caché par une tôle collée en acier galvanisé. Pieds en tubes carrés de 40 mm reliés entre eux par des profilés en inox et posés sur des embouts réglables de 65 mm en inox. Renforcée à l'arrière et latéralement par des tubes carrés de 35 mm. Avec ou sans dossier.

- Renforcé avec 18mm d'aggloméré mélaminé
- Hauteur réglable de 850 à 920mm
- Pieds réglables pour les sols irréguliers



2 Table inox sans étagère basse avec dossier

Code	Description
GN114	850(H) x 700(L) x 700(P)mm
GN115	850(H) x 1000(L) x 700(P)mm
GN116	850(H) x 1200(L) x 700(P)mm
GN117	850(H) x 1400(L) x 700(P)mm
GN118	850(H) x 1500(L) x 700(P)mm
GN119	850(H) x 1600(L) x 700(P)mm
GN120	850(H) x 1800(L) x 700(P)mm
GN121	850(H) x 2000(L) x 700(P)mm



Tables avec étagère basse Gastro M



Profondeur 600mm

Code	Description
GS001	850(H) x 700(L) x 600(P)mm
GS002	850(H) x 1000(L) x 600(P)mm
GS003	850(H) x 1200(L) x 600(P)mm
GS004	850(H) x 1400(L) x 600(P)mm
GS005	850(H) x 1500(L) x 600(P)mm
GS006	850(H) x 1600(L) x 600(P)mm
GS007	850(H) x 1800(L) x 600(P)mm
GS008	850(H) x 2000(L) x 600(P)mm

Profondeur 700mm

Code	Description
GN122	850(H) x 700(L) x 700(P)mm
GN123	850(H) x 1000(L) x 700(P)mm
GN124	850(H) x 1200(L) x 700(P)mm
GN125	850(H) x 1400(L) x 700(P)mm
GN126	850(H) x 1500(L) x 700(P)mm
GN127	850(H) x 1600(L) x 700(P)mm
GN128	850(H) x 1800(L) x 700(P)mm
GN129	850(H) x 2000(L) x 700(P)mm

Tables en inox AISI 430 avec bords tombants de 40 mm et renforcée par de l'aggloméré mélaminé de 18mm caché par une tôle collée en acier galvanisé. Pieds en tubes carrés de 40mm reliés entre eux par des profilés en inox et posés sur des embouts réglables de 65mm en inox. Tables sans dossier, profondeur 60cm ou 70cm.

- Renforcé avec 18mm d'aggloméré mélaminé
- Hauteur réglable de 850 à 920mm
- Pieds réglables pour les sols irréguliers



Tables avec étagère basse et dossier Gastro M



Profondeur 600mm

Code	Description
GS009	850(H) x 700(L) x 600(P)mm
GS010	850(H) x 1000(L) x 600(P)mm
GS011	850(H) x 1200(L) x 600(P)mm
GS012	850(H) x 1400(L) x 600(P)mm
GS013	850(H) x 1500(L) x 600(P)mm
GS014	850(H) x 1600(L) x 600(P)mm
GS015	850(H) x 1800(L) x 600(P)mm
GS016	850(H) x 2000(L) x 600(P)mm

Profondeur 700mm

Code	Description
GN130	850(H) x 700(L) x 700(P)mm
GN131	850(H) x 1000(L) x 700(P)mm
GN132	850(H) x 1200(L) x 700(P)mm
GN133	850(H) x 1400(L) x 700(P)mm
GN134	850(H) x 1500(L) x 700(P)mm
GN135	850(H) x 1600(L) x 700(P)mm
GN136	850(H) x 1800(L) x 700(P)mm
GN137	850(H) x 2000(L) x 700(P)mm

Tables en inox AISI 430 avec bords tombants de 40 mm et renforcée par de l'aggloméré mélaminé de 18mm caché par une tôle collée en acier galvanisé. Pieds en tubes carrés de 40mm reliés entre eux par des profilés en inox et posés sur des embouts réglables de 65mm en inox. Tables avec dossier, profondeur 60cm ou 70cm.

- Renforcé avec 18mm d'aggloméré mélaminé
- Hauteur réglable de 850 à 920mm
- Pieds réglables pour les sols irréguliers



TABLES ET PLONGES/ MOBILIER DE CUISINE, CHARIOTS ET ÉCHELLES

Tables inox avec étagère basse Gastro M

Tables de préparation en acier inoxydable AISI 304 pour les cuisines professionnelles. La hauteur standard est de 850mm et peut être ajustée jusqu'à 92cm. Dessus renforcé avec 18 mm d'aggloméré mélaminé. Pieds carrés 40x40mm.

- Entièrement en inox AISI 304
- Renforcé avec 18mm d'aggloméré mélaminé
- Hauteur réglable de 850 à 920mm
- Pieds réglables pour les sols irréguliers
- Étagère basse



AISI 304

1



2

1 Sans dossier

Code	Description
GS030	850(H) x 700(L) x 700(P)mm
GS031	850(H) x 1000(L) x 700(P)mm
GS032	850(H) x 1200(L) x 700(P)mm
GS033	850(H) x 1400(L) x 700(P)mm
GS034	850(H) x 1500(L) x 700(P)mm
GS035	850(H) x 1600(L) x 700(P)mm
GS036	850(H) x 1800(L) x 700(P)mm
GS037	850(H) x 2000(L) x 700(P)mm

2 Avec dossier

Code	Description
GS038	850(H) x 700(L) x 700(P)mm
GS039	850(H) x 1000(L) x 700(P)mm
GS040	850(H) x 1200(L) x 700(P)mm
GS041	850(H) x 1400(L) x 700(P)mm
GS042	850(H) x 1500(L) x 700(P)mm
GS043	850(H) x 1600(L) x 700(P)mm
GS044	850(H) x 1800(L) x 700(P)mm
GS045	850(H) x 2000(L) x 700(P)mm



Tables du chef avec bac Gastro M

Tables entièrement en inox AISI 430 avec bac de 400x400x300 mm à gauche ou à droite. Renforcées par de l'aggloméré mélaminé de 18 mm caché par une tôle collée en inox 304. Hauteur de travail standard de 850mm pouvant être modifiée avec les pieds réglables à 920mm.



3



4

3 Avec bac à gauche sans dossier

Code	Description
GN139	850(H) x 1400(L) x 700(P)mm
GN140	850(H) x 1600(L) x 700(P)mm
GN141	850(H) x 1800(L) x 700(P)mm
GN142	850(H) x 2000(L) x 700(P)mm

4 Avec bac à droite et dossier

Code	Description
DS430	1200mm bac à droite
DS431	1400mm bac à droite
DS432	1600mm bac à droite
DS433	1800mm bac à droite
DS434	2000mm bac à droite



Tables d'entrée lave-vaisselle avec bac Gastro M

Tables d'entrée lave-vaisselle en acier inoxydable avec bac, dossier et tablette inférieure. Modèles avec bac à droite ou à gauche et avec ou sans TVO.



5



6

	Code	Description
5	DS460	1000mm bac simple à gauche
	DS461	1000mm bac simple à droite
	DS462	1400mm bac simple à gauche
	DS463	1400mm bac simple à droite
6	DS464	1000mm bac simple à gauche et TVO
	DS465	1000mm bac simple à droite et TVO
	DS466	1400mm bac simple à gauche et TVO
	DS467	1400mm bac simple à droite et TVO



ART DE LA TABLE

RESTAURANT, BAR ET HOTEL

MOBILIER

USAGE UNIQUE ET ENTRETIEN

VÊTEMENTS ET CHAUSSURES

CUISINE

MOBILIER DE CUISINE, CHARIOTS ET ÉCHELLES

MATÉRIEL ÉLECTRIQUE ET DE CUISSON

FROID

MOBILIER DE CUISINE, CHARIOTS ET ÉCHELLES / TABLES ET PLONGES

Plonge un bac Gastro M

Plonge en acier inoxydable avec étagère basse et dossier. Entièrement en acier inoxydable AISI430. La hauteur standard du plan de travail est de 850mm et peut être surélevée grâce aux pieds réglables jusqu'à 920mm.



Code	Description
GN199	1 bac 850(H) x 700(L) x 700(P)mm

Plonges pour lave-vaisselle encastré Gastro M

Plonges en acier inoxydable avec plan de travail et emplacement lave-vaisselle. Idéales pour les cuisines professionnelles et restaurants.



Code	Description
1 GN206	1 bac à gauche 850(H) x 1200(L) x 700(P)mm
2 GN207	2 bacs à gauche 850(H) x 1600(L) x 700(P)mm

Plonge inox Holmes

Fabriquée en acier inoxydable 304 résistant à l'usure et à la rouille. La conception soudée durable ajoute de la robustesse, de la stabilité et une résistance supplémentaire aux contraintes au niveau des joints. Robinets (G461) vendus séparément.

- Livrée entièrement montée
- Hygiénique et facile à nettoyer
- Soudée pour plus de durabilité
- Acier inoxydable 304 résistant
- Acier de 1,2 mm d'épaisseur
- Espace pratique de 330 mm entre l'étagère inférieure et le bas de l'évier
- Tube de surverse inclus



NOUVEAU

Spécification
DR060 900(H) x 1000(L) x 600(P)mm. 11,5kg. 48L.
DR380 900(H) x 1000(L) x 600(P)mm. 11,5kg. 48L.
DR382 900(H) x 1200(L) x 600(P)mm. 13kg. 48L.

Code	Description
DR060	Simple cuve à droite Egouttoir à gauche Largeur 1000mm
DR380	Simple cuve à gauche Egouttoir à droite Largeur 1000mm
DR382	Cuve simple à gauche Egouttoir à droite Largeur 1200mm

Plonge Gamme Midi 650mm de profondeur Kwc Dvs

Construction en inox 304 entièrement embouti avec des égouttoirs inclinés pour un nettoyage facile. Avec dossier de 60mm, étagère, robinetterie et vidange. Hauteur 900 mm. Fournie avec tube d'alimentation.

NOUVEAU



Spécification
P376 900(H) x 2400(L) x 650(P)mm. 32kg.

Code	Description
P376	2 égouttoirs 2 cuves 2400mm

Plonges un et deux bacs Gastro M



3

Plonges en acier inoxydable avec étagère basse et dossier. Dessus en inox 304 et pieds en inox 430. Hauteur de 850mm pouvant être augmentée jusqu'à 920mm grâce aux pieds réglables. Perçage robinetterie non effectué - à réaliser avec un emporte-pièce par un professionnel pour le maintien de la garantie.

- Renforcé avec 18mm d'aggloméré
- Pieds réglables pour les sols irréguliers



4



Code	Description
3 GN200	850(H) x 1200(L) x 700(P)mm - 1 bac à gauche 500x500x300(H)mm
GN201	850(H) x 1400(L) x 700(P)mm - 1 bac à gauche 600x500x300(H)mm
GN202	850(H) x 1600(L) x 700(P)mm - 1 bac à gauche 600x500x300(H)mm
4 GN203	850(H) x 1600(L) x 700(P)mm - 2 bacs à gauche 400x500x250(H)mm
GN204	850(H) x 2000(L) x 700(P)mm - 2 bacs à centre 400x500x250(H)mm

TABLES ET PLONGES/ MOBILIER DE CUISINE, CHARIOTS ET ÉCHELLES

Mini lave-mains Vogue

Mini lave-mains en acier inoxydable 304 fourni avec bouchon, chaîne et évacuation. Robinets vendus séparément..



Spécification

P088 Cuvette (mm): 228(Ø)x115(H). Dimensions (mm): 165(H)x 305(L) x 268(P). Poids 2kg.

Code	Description	Qté
P088	Lave-mains	1

Bac vide-seaux Vogue

Bac compact doté d'une grande cuve, idéal pour remplir et vider les seaux. Grille amovible et dossier de 100mm pour protéger le mur des éclaboussures.



Spécification

GL281 Dimensions hors tout (mm): 450/550(H) x 500(L) x 500(P). Dimensions bac (mm): 250(H) x 400(L) x 400(P). Poids 11,5kg.

Code	Description
GL281	Bac vide-seaux

Lave-mains commande fémorale Vogue

Lave-mains commande au genou, idéal pour une hygiène irréprochable. En inox (430 et 304 pour le bac) facile à nettoyer pour une meilleure hygiène et des risques de contamination croisée réduits. Livré pré-assemblé avec crédence, robinet et mélangeur eau chaude/eau froide.



Spécification

GL280 Dimensions globales (mm): 185(H) (495mm avec crédence) x 440(L) x 330(P). Dimensions du bac (mm): 120(H) x 345(L) x 245(P). Poids 4kg.

Code	Description
GL280	Lave-mains commande fémorale

Lave-mains Basix

Lave-mains de taille standard en acier inoxydable avec évacuation, support avant et trop-plein. S'utilise avec la plupart des robinets pour lave-mains.



Spécification

CC264 Dimensions de la cuvette : 300(Ø) x 148mm. Dimensions globales (mm): 138(H) x 384(L) x 333(P). Poids 2,7kg.

Code	Description
CC264	Lave-mains

Evier de nettoyage Basix

Unité compacte comprenant une petite cuve lave-mains et une cuve avec grille pour seau et serpillière. Un seul robinet pivotant pour une utilisation facile. Les pieds peuvent être retirés pour fixer l'évier au mur si besoin. Livré avec raccords, robinet, pieds et support.



NOUVEAU

- Acier inoxydable
- Lave-mains 430 x 280 x 130 mm
- Cuve seau/serpillière 400 x 400 x 200 mm
- Pieds amovibles pour montage mural

Spécification

CF115 Dimensions (mm) : Jusqu'au dessus du robinet : 890(H) x 500(L) x 600(P). Cuve lave-mains : 130(H) x 430(L) x 280(P). Cuve seau/serpillière : 200(H) x 400(L) x 400(P). Poids : 22 kg.

Code	Description
CF115	Mains et seau/serpillière

Lave-mains commande fémorale Basix

Lave-mains à commande par pression non manuelle pour une hygiène accrue et réduire le risque de contamination croisée et le gaspillage d'eau. Lave-mains inox complet avec tuyau d'évacuation, valve et robinet coudé. Crédence (CC261) vendue séparément.



Spécification

CC260 Dimensions (mm): 195(H)x300(L)x320(P), dimensions cuvette : 260(Ø)x150(P)mm. Poids : 4.3kg.

Code	Description
CC260	Lave-mains commande fémorale

ART DE LA TABLE

RESTAURANT, BAR ET HOTEL

MOBILIER

USAGE UNIQUE ET ENTRETIEN

VÊTEMENTS ET CHAUSSURES

CUISINE

MOBILIER DE CUISINE, CHARIOTS ET ÉCHELLES

MATÉRIEL ÉLECTRIQUE ET DE CUISSON

FROID

MOBILIER DE CUISINE, CHARIOTS ET ÉCHELLES / TABLES ET PLONGES

Plonge inox Vogue

Plonge de 600 mm de profondeur avec un bord surélevé tout autour pour empêcher les déversements et les articles de glisser et un dossier empêchant tout objet de tomber derrière. L'égouttoir incliné garantit que l'eau s'écoule vers l'évier et ne stagne pas pour un séchage rapide et de meilleures conditions d'hygiène. Les pieds réglables permettent un positionnement stable. Solide étagère inférieure offrant une capacité de rangement sous évier pour le matériel de nettoyage et les produits d'entretien. Livré avec support et étagère. Robinets vendus séparément.

NOUVEAU

- Dessus inox 1,2mm
- Etagère inférieure et pieds en acier galvanisé
- 900mm de hauteur (965mm avec roulettes) avec un dossier de 60 mm
- Evier profondeur 250mm
- Hygiénique et facile à nettoyer
- Livré en kit, facile à assembler



Spécification

DY825 900(H) x 1500(L) x 600(P)mm. 37,6kg.
DY827 900(H) x 1800(L) x 600(P)mm. 42,4kg.
DY828 900(H) x 1800(L) x 600(P)mm. 42,4kg.

Code Description

DY825 2 bacs | 1500 x 600mm | Egouttoir à gauche
DY827 2 bacs | 1800 x 600mm | Egouttoir à droite
DY828 2 bacs | 1800 x 600mm | Egouttoir à gauche

Plonges inox Vogue

Plonges de 600 mm de profondeur avec un bord surélevé tout autour pour empêcher les déversements et les articles de glisser et un dossier empêchant tout objet de tomber derrière. L'égouttoir incliné garantit que l'eau s'écoule vers l'évier et ne stagne pas pour un séchage rapide et de meilleures conditions d'hygiène. Les pieds réglables permettent un positionnement stable. Solide étagère inférieure offrant une capacité de rangement sous évier pour le matériel de nettoyage et les produits d'entretien. Livré avec support, étagère et bonde. Robinets vendus séparément.



Code Description

DY820 1 bac 1000 x 600mm égouttoir à droite
DY821 1 bac 1000 x 600mm égouttoir à gauche
DY822 1 bac 1200 x 600mm égouttoir à gauche
DY823 1 bac 1200 x 600mm égouttoir à droite
DY824 2 bacs 1500 x 600mm égouttoir à droite
DY825 2 bacs 1500 x 600mm égouttoir à gauche
DY826 1 bac 1500 x 600mm 2 égouttoirs
DY829 2 bacs 2100 x 600mm 2 égouttoirs
GJ537 Bac unique 750x600mm
U910 Evier double et double égouttoir 2400 x 600mm

- Dessus inox 1,2mm
- Etagère inférieure et pieds en acier galvanisé
- 900mm de hauteur (965mm avec roulettes) avec un dossier de 60 mm
- Evier profondeur 250mm
- Hygiénique et facile à nettoyer
- Livré en kit, facile à assembler

Evier profond pour marmites Vogue

Evier profond pour laver les marmites facilement et sans aucun débordement. Le dossier empêche les objets de tomber derrière l'évier pendant l'utilisation. Les pieds réglables permettent un positionnement stable sur tous les sols. Fourni avec des fixations murales pour une stabilité accrue. Robinets vendus séparément.



- En acier inoxydable
- Evier de 400mm de profondeur
- Hygiénique et facile à nettoyer
- Fourni en kit, assemblage facile

Code Description
CE141 Evier simple
CF406 Double évier

Spécification

CE141 Capacité 100L. Dimensions cuve (mm): 400(H) x 610(L) x 450(P), globales avec dossier 900(H) x 770(L) x 600(P). Hauteur avec roulettes : 965mm. Poids 21kg.

CF406 Capacité 2 x 100L. Dimensions (mm): Eviers 400(H) x 610(L) x 450(P). Totales (avec dossier) 900(H) x 1410(L) x 600(P). 1410(L). Hauteur avec roulettes : 965mm. Poids 35kg.

TABLES ET PLONGES/ MOBILIER DE CUISINE, CHARIOTS ET ÉCHELLES

Station de lavage des mains mobile Imc

La station de lavage des mains mobile IMC fabriquée au Royaume-Uni permet de promouvoir une bonne hygiène. Solution idéale pour la restauration de plein air et l'événementiel, cette station de lavage n'a besoin d'aucun raccord à l'eau ou l'électricité pour être opérationnelle. Le grand réservoir d'eau de 20 litres et la pompe à eau à pédale permettent jusqu'à 200 lavages des mains. Avec crédence et emplacements prévus pour un distributeur de savon et des essuie-mains en papier; accès facile et pratique au savon et aux serviettes. Aucune installation nécessaire, il suffit de la remplir et de partir.



Code	Description
DT468	20L

Lave-mains mobile 12,5L Vogue

Conçu pour répondre à l'obligation de fournir des installations de lavage des mains pour le personnel et les clients sur site. Idéal pour les locaux où il n'y a pas d'alimentation en eau chaude et froide et de raccordement d'évacuation. 2 conteneurs de 12,5 L pour l'eau et la collecte d'eau usée. En acier inoxydable, comprend un mitigeur économe en eau, une porte à charnière verrouillable à l'avant, 2 roulettes amovibles et une poignée intégrée dans la crédence pour faciliter le transport.



Code	Description
DG400	12,5 L

Bonde et tube de surverse avec filtre

Tube de surverse avec filtre pour un filtrage pratique des déchets et de l'eau

- Compatible avec toutes les plonges Vogue
- Empêche les déchets solides de passer dans l'évacuation
- Pour vider l'eau retirer le tube de surverse bleu du filtre inox
- S'adapte aux plonges avec bonde de 70mm/80mm



Code	Description
GC591	Pour plonge prof 300mm / bonde 70mm

Lave-mains encastrable en inox Kwc Dvs

Cuvette lave-mains avec rebord encastrable dans un plan de travail. En acier inoxydable 304 de 1,2 mm d'épaisseur, avec une finition polie. Bonde et trop-plein de 32 mm. Pas de trous pour robinets, les robinets doivent être montés sur le plan de travail ou au mur.



NOUVEAU

- Acier inoxydable
- Livré avec évacuation de 32 mm, bouchon, chaîne et trop-plein.

Code	Description
CD985	160(H) x 305(Ø)mm

Robinetts douchettes Vogue

Robinetts douchettes approuvés WRAS avec intérieur de la canalisation en élastomère et chemise extérieure en acier inoxydable. Crochet de maintien pour maintenir le tuyau en place. Livré pré-assemblé. Avec tuyau souple de 50cm, raccordement 15/21. Convient pour une utilisation domestique et professionnelle. 1/4 de tour (90°).



Spécification

DL831 Dimensions (mm): 610(H)x 88(L)x 75(P). Poids 3,55kg. Pression maxi: 16bar / Pression mini: 1bar. Diamètre de fixation 29mm. Raccordement 15/21.

DL832 Dimensions (mm): 610(H)x 215(L)x 80(P). Poids 3,65kg. Pression maxi: 16bar / Pression mini: 1bar. Diamètre de fixation 20,65mm. Raccordement 15/21.

Code	Description
1 DL831	Monobloc
2 DL832	Double

Douchettes de rinçage Vogue

Unités dotées d'un col de cygne à ressort et d'une cartouche en céramique à 1/4 de tour. Douchettes faible débit 8 trous permettant d'économiser 20% d'eau. Construction en laiton, caoutchouc EPDM et acier inoxydable. Modèles monobloc ou avec deux arrivées d'eau distinctes. Livrés avec support mural réglable. Robinets espacés de 180mm.



- Débit de 7L/mn
- En laiton et acier inoxydable
- Approuvé WRAS
- Support mural réglable
- Kit à assembler

Spécification

CE984 Débit faible: 7L/mn. Dimensions (mm): 1090(H) x 305(L) x 191(P). Poids 4,4kg.

Code	Description
3 CE984	Douchette monotrou
4 CE985	Douchette 2 trous

Robinetts Vogue

Robinet mitigeur avec leviers rotation 1/4 de tour (90°), robinets de lavabo dôme rotation complète (360°) et robinets à levier rotation 90°.



Spécification

Y770 Dimensions (mm): 223(H)x 212(L)x 195(P). Poids 1,61kg. Débit max: débit: 7L/mn. Pression max: 16bar / mn. Pression: 1bar. Diamètre raccords 20,65mm.

CC344 Dimensions (mm): 118(H)x 70(L)x 118(P). Poids 0,975kg. Débit max: pression dynamique: 7L/mn. Pression max: 16bar / pression mini: 1bar. Diamètre raccord 20,65mm.

Code	Description	Qté
5 Y770	Robinet mitigeur leviers 8cm	1
6 CC344	Robinetts à levier	2

ART DE LA TABLE

RESTAURANT, BAR ET HOTEL

MOBILIER

USAGE UNIQUE ET ENTRETIEN

VÊTEMENTS ET CHAUSSURES

CUISINE

MOBILIER DE CUISINE, CHARIOTS ET ÉCHELLES

MATÉRIEL ÉLECTRIQUE ET DE CUISSON

FROID

MOBILIER DE CUISINE, CHARIOTS ET ÉCHELLES / TABLES ET PLONGES

Demi-robinet pour unités de pré-rinçage Vogue

Assurez-vous que l'alimentation en eau soit fermée. Dévisser le robinet vertical de pré-rinçage. Visser le demi-robinet. Et revissez le robinet principal vertical de pré-rinçage. Assurez-vous que tout est bien vissé avant de remettre l'eau en marche. Le robinet possède un levier ouvert/fermé. Le chaud et le froid sont gérés par l'unité de pré-rinçage. 215(H) x 305(L)mm.

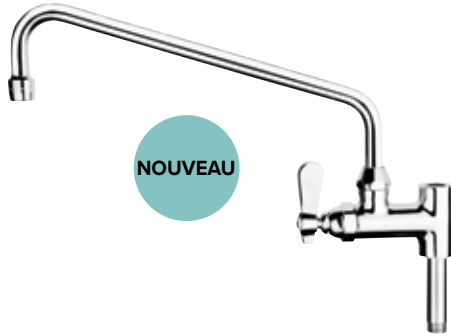

NOUVEAU

Code	Description
FC347	Demi-robinet pour CE984 et CE985

Douchettes grands modèles Gastro M

Combinés de prélavage professionnels pour une utilisation quotidienne. Acier inoxydable avec support mural réglable.

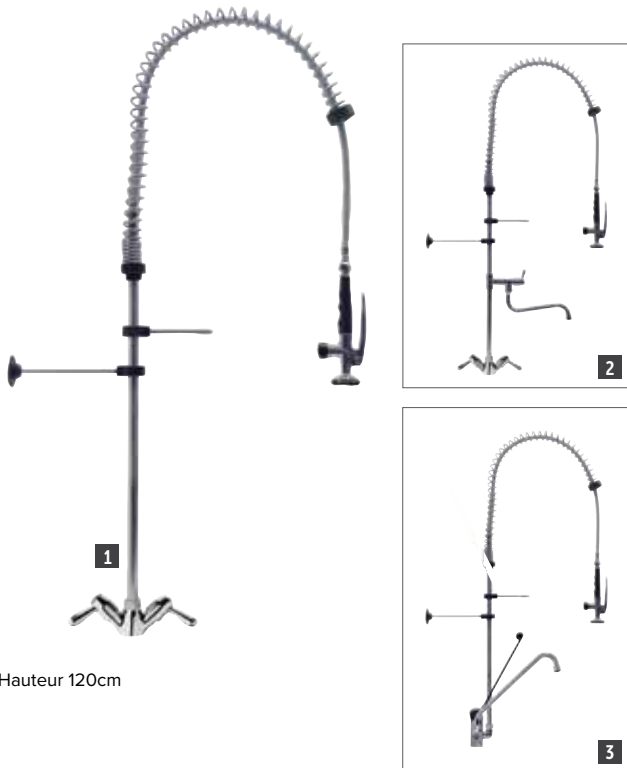

Hauteur 120cm

Code	Description
1 CY795	Monobloc
2 CY797	Col de cygne orientable
3 CS490	Col de cygne orientable + commande mains libres

Douchette mélangeur monotrou standard

Fabriquée à partir de laiton chromé de qualité professionnelle. Conception monobloc. Col de cygne pivotant 260mm et 2 robinets. Pulvérisateur pour verres vendu séparément.

- Col de cygne à ressort et 2 robinets
- Pièces en céramique
- Flexible (Ø) 32mm
- Support mural réglable



Code	Description
CW362	Douchette col de cygne

Robinets mélangeurs monotrou modèles lourds sur colonne

Robinets mélangeurs monotrou modèles lourds 3/4" grand débit d'eau avec 2 robinets, bec mobile ø 25 mm longueur 200mm sur colonne de différentes hauteurs. Pour une utilisation dans les cuisines professionnelles.



Code	Description
DY379	Colonne 300mm Col 200mm

Douchettes petits modèles Gastro M

Combinés de prélavage pour une utilisation régulière. Acier inoxydable avec cartouches en céramique.

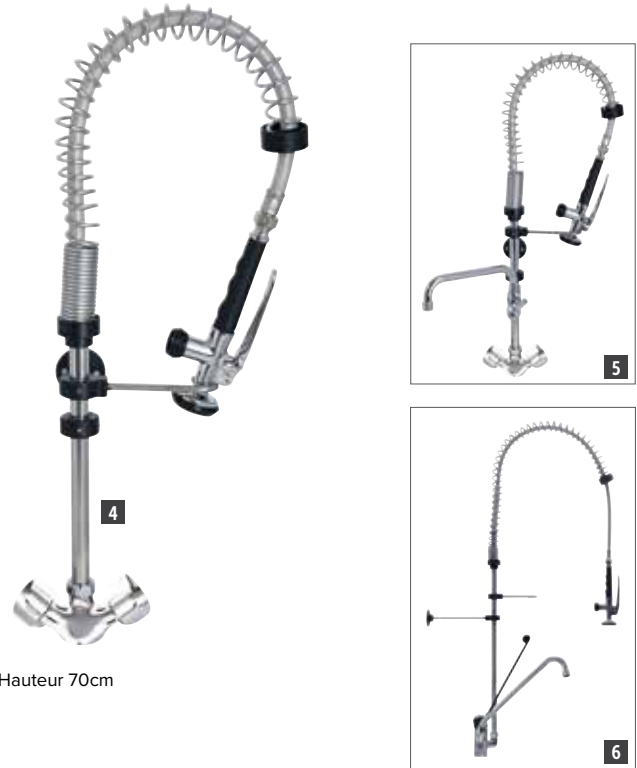

Hauteur 70cm

Code	Description
4 CY796	Monobloc
5 CY798	Col de cygne orientable
6 CS491	Col de cygne orientable + commande mains libres

Pulvérisateur pour verres



Code	Description
CW364	Pulvérisateur pour verres

TABLES ET PLONGES/ MOBILIER DE CUISINE, CHARIOTS ET ÉCHELLES

Robinetts mélangeurs bi-trou fixation murale

Robinetts mélangeurs bi-trou standards, fixation murale, col bas 18(Ø)mm.



- Conception bi-trou
- Fixation murale
- 2 robinets
- Col bas 200 à 300mm
- Fabriqué à partir de laiton chromé de haute qualité pour des performances durables
- Cartouche céramique

Code	Description
DY385	300(L)mm

Robinetts mélangeurs monotrou modèles lourds

Robinetts mélangeurs monotrou modèles lourds 3/4" grand débit d'eau avec 2 robinets, bec mobile Ø 25 mm, différentes longueurs. Pour une utilisation dans les cuisines professionnelles.



- Conception monobloc
- 2 robinets 90°
- Col 200mm
- En laiton chromé de haute qualité longue durée de vie
- Cartouche céramique
- Flexible (Ø) 32mm

Code	Description
DY374	200mm
DY375	250mm
DY376	300mm

Robinetts mélangeurs monotrou 1/4 de tour

Robinetts mélangeurs avec bec pivotant et 2 robinets 90°, en laiton chromé de haute qualité garantissant une longue durée de vie.



- Conception monobloc
- 2 robinets 90°
- Col 200mm
- En laiton chromé de haute qualité longue durée de vie
- Cartouche céramique
- Flexible (Ø) 32mm

Code	Description
DY372	200mm
DY373	300mm

Robinetts d'évier à levier Vogue

Robinetts d'évier à levier quart de tour (90°).



Spécification
G461 Dimensions (mm): 215(H)x 95(L)x 95(P). Poids 1,245kg. Débit max : pression dynamique : 7L/mn. Pression max : 16bar / pression mini : 1bar. Diamètre raccord 20.65mm.

Code	Description	Qté
G461	Haut (2 pces)	2

Robinetts mélangeurs bi-trou fixation murale

Robinetts mélangeurs bi-trou standards, fixation murale, col bas 18(Ø)mm.



- Conception bi-trou
- Fixation murale
- 2 robinets
- Col haut 200
- Fabriqué à partir de laiton chromé de haute qualité pour des performances durables
- Cartouche céramique

Code	Description
DY386	200(L)mm

Robinetts mélangeurs modèles lourds 3/4"

Robinetts mélangeurs bi-trou modèle lourd 3/4", fixation murale, col haut 18(Ø)mm.



- Conception bi-trou
- Fixation murale
- 2 robinets
- Col haut 200 à 300mm
- Fabriqué à partir de laiton chromé de haute qualité pour des performances durables
- Cartouche céramique

Code	Description
DY393	250(L)mm
DY394	300(L)mm

Robinetts mélangeurs monotrou standards

Robinetts mélangeurs avec bec pivotant et 2 robinets 90°, en laiton chromé de haute qualité garantissant une longue durée de vie.



- Conception monobloc
- 2 robinets 90°
- Col 200mm
- En laiton chromé de haute qualité longue durée de vie
- Cartouche céramique
- Flexible (Ø) 32mm

Code	Description
DY370	200mm
DY371	300mm

Tubes de surverse en inox

Tubes de surverse en acier inoxydable.



- 38 mm (Ø)
- Acier inoxydable

Code	Description
1 DY224	180mm
DY225	280mm
2 DY226	180mm Filtre inox
DY227	280mm Filtre inox
DY228	180mm Filtre éco plastique
DY229	280mm Filtre éco plastique

Crépines de vidange

Crépines de vidange adaptées à la plupart des plonges. Ø 38mm.



- Ø 38mm

Code	Description
3 CW370	Inox / plastique
4 CW373	Laiton chromé

ART DE LA TABLE

RESTAURANT, BAR ET HOTEL

MOBILIER

USAGE UNIQUE ET ENTRETIEN

VÊTEMENTS ET CHAUSSURES

CUISINE

MOBILIER DE CUISINE, CHARIOTS ET ÉCHELLES

MATÉRIEL ÉLECTRIQUE ET DE CUISSON

FROID

MATÉRIEL ÉLECTRIQUE ET DE CUISSON / PETIT MATÉRIEL

Grille-pain Esprit Rowlett

Ultra élégant. Très fiable. Idéal pour une utilisation en salle ou à la maison - le Rowlett Esprit offre le meilleur du design britannique. Obtenez les résultats parfaits que vous recherchez. Livré avec résistances de rechange et grilles sandwich pour croque-monsieur.

- Sélecteur de fente écoénergétique
- Minuteur rotatif réglable
- Durable et élégant

NOUVEAU



Spécification

CH177 230V, 1,1kW, 13A, 50-60Hz. Capacité 2 tranches. Largeur des fentes 25mm. Dimensions (mm): 200(H) x 310(L) x 210(P). Poids : 4,3kg.
CH178 230V, 1,1kW, 13A, 50-60Hz. Capacité 2 tranches. Largeur des fentes 25mm. Dimensions (mm): 200(H) x 310(L) x 210(P). Poids : 4,3kg.
CH179 230V, 1,1kW, 13A, 50-60Hz. Capacité 2 tranches. Largeur des fentes 25mm. Dimensions (mm): 200(H) x 310(L) x 210(P). Poids : 4,3kg.
CH180 230V, 1,1kW, 13A, 50-60Hz. Capacité 2 tranches. Largeur des fentes 25mm. Dimensions (mm): 200(H) x 310(L) x 210(P). Poids : 4,3kg.
CH185 230V, 2,6kW, 13A, 50-60Hz. Capacité 6 tranches. Largeur des fentes 25mm. Dimensions (mm): 200(H) x 530(L) x 210(P). Poids : 7,2kg.
CH187 230V, 2,6kW, 13A, 50-60Hz. Capacité 6 tranches. Largeur des fentes 25mm. Dimensions (mm): 200(H) x 530(L) x 210(P). Poids : 7,2kg.

Code	Description
CH177	Chrome 2 fentes
CH178	Blanc 2 fentes
CH179	Noir 2 fentes
CH180	Rouge 2 fentes
CH185	Chromé 6 fentes
CH187	Noir 6 fentes

Grille-pain Lincat

Les grille-pain fabriqués au Royaume-Uni de Lincat sont une solution professionnelle de haute qualité pour servir des toasts parfaits.



Spécification

E576 LT6X, 230V, 3,1kW, 13A. Dimensions: 245(H) x 482(L) x 220(P) mm. Poids 7,5kg.

Code	Description
E576	6 fentes

Grille-pain combiné Dualit

Le grille-pain combiné vous permet de faire des toasts normaux et/ou des sandwichs toastés.



- Finition en acier inoxydable Plus
- Le bouton de sélection permet de sélectionner 1, 2 ou 4 fentes
- Tiroir à miettes amovible facile à nettoyer

Spécification

L139 Modèle: 42174, 230 V, 2,2kW, 9,6A, Monophasé. Débit maximal 80 tranches/h. Dimensions (mm): 210(H) x 360(L) x 220(P). Poids 4,5kg.

Code	Description
L139	Grille-pain combi 2 + 2 fentes

Grilles à croque-monsieur Rowlett

Les grille-pains Esprit comprennent un lot de 2 grilles à croque-monsieur. Ils sont également vendus séparément.



NOUVEAU

Code	Description
FS746	Lot de 2

Grille-pains standards Dualit

Grille-pains polyvalents et élégants disponibles en cinq couleurs différentes. Le bouton de sélection vous permet d'utiliser uniquement les emplacements dont vous avez besoin, tandis qu'une minuterie garantit un résultat parfait. Résistances faciles à changer.



- Levier d'éjection à pousser vers le bas
- Minuterie rotative simple et arrêt automatique
- Tiroir ramasse-miettes amovible facile à nettoyer
- Estantes ajustables



Code	Description
1 F211	4 fentes - blanc
2 E266	4 fentes - noir
3 E268	4 fentes - gris
4 GD394	4 tranches - rouge
5 F209	4 fentes - inox
E975	6 fentes - blanc
E267	6 fentes - noir
E269	6 fentes - gris
GD395	6 tranches - rouge
E972	6 fentes - inox

Spécification
4 fentes 2.2kW, 230V, 9.1A. Débit maximal 130 tranches/h. Dimensions des fentes : 135(H)x 28(L)x 135(P)mm. Dimensions (mm) : 220(H) x 360(L) x 210(P). 4.25kg.
6 fentes 230V, 3kW, 12.5A. Débit maximal 195 tranches/h. Dimensions des fentes : 135(H)x 28(L)x 135(P)mm. Dimensions (mm) : 210(H) x 460(L) x 220(P). 5.1kg.

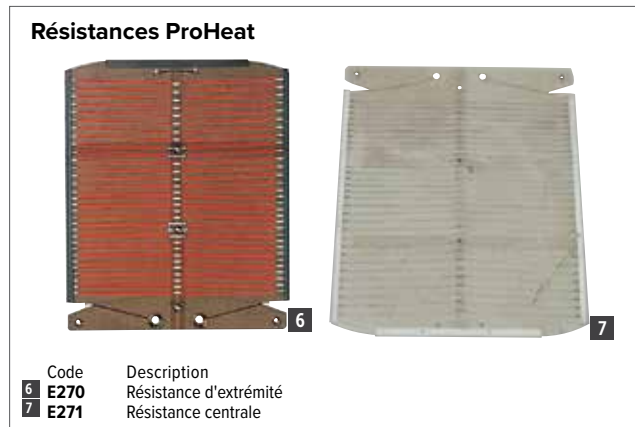

Code	Description
6 E270	Résistance d'extrémité
7 E271	Résistance centrale

ART DE LA TABLE

RESTAURANT, BAR
ET HOTEL

MOBILIER

USAGE UNIQUE
ET ENTRETIEN

VÊTEMENTS
ET CHAUSSURES

CUISINE

MOBILIER DE CUISINE,
CHARIOTS ET ÉCHELLES

MATÉRIEL ÉLECTRIQUE
ET DE CUISSON

FROID

MATÉRIEL ÉLECTRIQUE ET DE CUISSON / PETIT MATÉRIEL

Toaster à sandwich Dualit

En plus des sandwichs, il peut griller le pain, des petits pains et des petits pains briochés des deux côtés. Emplacements commandés individuellement, vous n'avez plus besoin d'attendre qu'un sandwich soit grillé pour en commencer un autre.



- Bouton de sélection pour 1, 2 ou 4 sandwichs
- Minuterie à arrêt automatique
- Tiroir ramasse-miettes amovible et facile à nettoyer

Spécification

230V. 2,7kW. 11,7A. Débit maximal 80 tranches/h. Dimensions des fentes : 135(H)x 28(L)x 135(P)mm. Dimensions(mm) : 220(H)x 460(L)x 210(P)mm. Poids 5,54kg.

Code	Description
E977	Blanc standard



Grille-pain traiteur 4 fentes Dualit

Grille-pain avec contrôleur électronique pour maintenir un brunissement constant du pain et positionner les double-fentes au bon niveau. Le contrôle indépendant des fentes en fait un grille-pain parfait pour les buffet de petit déjeuner. Eléments de chauffe faciles à changer.



- En acier inoxydable
- Facile d'utilisation
- Largeur des fentes 30mm
- Tiroir ramasse-miettes amovible

Spécification

DK840 Modèle: 49900. 230V. 2,7kW. 13A. Dimension (mm): 230(H) x 350(L) x 360(P). Dimensions des fentes : 125(H)x 135(L)x 30(P)mm. Poids 7,52kg.

Code	Description
DK840	4 fentes
E270	Résistance d'extrémité
E271	Résistance centrale

Double toaster à convoyeur Buffalo

Toaster compact facile à utiliser avec choix de chute des tranches à l'avant ou à l'arrière. En acier inoxydable. Les récupérateurs de miettes sont faciles à retirer et nettoyer. Les doubles résistances et les fonctions réglables permettent d'adapter le débit et la puissance.



- En acier inoxydable durable
- Résistances supérieure et inférieure en métal
- Vitesse réglable du convoyeur
- Thermostat réglable
- Fonction réchauffage pour les périodes les plus calmes
- Débit max 400 tranches / heure
- Pieds antidérapants

Spécification

DB175 230V. 2,4 kW. 10,4A. Débit : 400 tranches / h. Dimensions (mm): 380(H) x 750(L) x 370(P). Poids 16,8 kg.

Code	Description
DB175	Double

Toaster Milan

Grille-pain/sandwich en acier inoxydable. Fentes avec commandes individuelles, minuterie et indicateur d'alimentation. Prêt à l'emploi en quelques secondes.



- Pincés sandwich incluses
- Commandes individuelles des fentes
- Prêt à l'emploi rapidement

Code	Description
E526	2 fentes

Grille-pain 4 fentes Caterlite

Grille-pain 4 tranches en acier inoxydable avec 2 thermostats indépendants vous permettant de brunir vos toasts à votre convenance. Le système de centrage automatique des tranches permet la chute des miettes directement dans le tiroir ramasse-miettes amovible pour faciliter l'entretien. Pour utilisation peu intensive.



- Système anti-blocage
- 3 fonctions : décongélation, réchauffage et annulation
- Elévation automatique

Spécification

CP929 220-240V. 1,58 - 1,8kW. Dimensions (mm): 190(H) x 255(L) x 270(P). Poids 2,9kg.

Code	Description
CP929	4 tranches



Toaster convoyeur double Lincat

Appareil compact et polyvalent à haut rendement avec vitesse et brunissage réglables et résistances supérieure et inférieure contrôlées indépendamment. Le ventilateur interne et l'isolation efficace garantissent que les panneaux extérieurs restent suffisamment froids pour un fonctionnement en toute sécurité.



Spécification
CC853 Modèle : CT1. 230V. 2,4 kW. 13A.
 Dimensions (mm) : 398(H) x 410(L) x 668(P). Poids 21kg.

Code	Description
CC853	Double

Toaster à sandwichs Dualit

Toaster professionnel qui dore, scelle et sépare les sandwichs ou croque-monsieur facilement et rapidement. Chaque compartiment peut s'utiliser indépendamment grâce à deux interrupteurs et deux thermostats.

- Jusqu'à 60 tranches/h
- Plaques à revêtement Teflon
- Plaques fonctionnant indépendamment
- Facile à nettoyer



Spécification
J476 Modèle : 73002. 230 V. 1,6kW. 7A. Débit 60 tranches/h.
 Dimensions (mm) : 190(H) x 400(L) x 220(P). Poids 6kg.

Code	Description
J476	Toaster

Gaufrier Buffalo



Gaufrier compact en acier inoxydable avec plaques en fonte. Pour confectionner des gaufres de 160 x 100mm. Idéal pour les établissements professionnels.

- Construction robuste en acier inoxydable
- Plaques résistantes en fonte d'acier
- Régulation thermostatique
- Plateau de récupération amovible
- Taille des gaufres : 160 x 100mm
- Débit maximum 60 gaufres par heure

Spécification
DB170 230V. 2kW. 8,7A. Surface de cuisson : 160 x 100mm. Dimensions (mm) : 395(H) x 302(L) x 250(P). Poids : 20kg.

Code	Description
DB170	Gaufrier

Toaster à convoyeur Dualit

Rapide à chauffer et facile à utiliser, ce grille-pain 2 tranches peut répondre à la demande en grillant jusqu'à 560 tranches de pain par heure. Parfaitement adapté pour chauffer et doré toutes sortes de pains. Protection du cadran pour que les paramètres ne puissent pas être déréglés pendant le service.



Spécification
DB389 Modèle : DCT2I. 230V. 2,7 kW. 13A.
 Dimensions (mm) : 413(H) x 439(L) x 429(P). Poids 14kg.

Code	Description
DB389	Double

Gaufrier double en fonte Dualit

Gaufrier double avec plaques à revêtement Teflon pour une utilisation et un nettoyage rapide et facile. Permet de faire 4 gaufres par plaque, donc environ 60 ronds par heure. Commandes indépendantes des plaques afin d'économiser l'énergie.

- Plaques à revêtement Teflon pour une séparation aisée
- Facile à nettoyer
- L'une des plaques peut être éteinte pour économiser l'énergie, lorsqu'elle n'est pas utilisée
- Dimensions des gaufres : 152(L) x 10(ép)mm.



Spécification
J449 Modèle : 74002. 230 V. 1,6kW. 7A. Monophasé. Débit maximal 60 gaufres/h. Dimensions (mm) : 190(H) x 400(L) x 220(P). Poids 5,45kg.

Code	Description
J449	Gaufrier double

Gaufrier belge Waring

Produisez jusqu'à 100 mini gaufres belges par heure. Aucun gâchis grâce aux plaques antiadhésives.

- Boîtier moulé sous pression robuste
- Plaques antiadhésives à triple revêtement pour un retrait facile des gaufres et un nettoyage rapide
- Fonction rotative pour une cuisson et un brunissement uniformes



Spécification
FE789 Modèle : WMB400XCE. 220/240V. 1200W.
 Dimensions : 216(H) x 263(L) x 432(P) mm. Poids 6kg.

Code	Description
FE789	Jusqu'à 100 mini gaufres /h

**PRODUIT
INDISPONIBLE
À LA VENTE**

ART DE LA TABLE

RESTAURANT, BAR
ET HOTEL

MOBILIER

USAGE UNIQUE
ET ENTRETIEN

VÊTEMENTS
ET CHAUSSURES

CUISINE

MOBILIER DE CUISINE,
CHARIOTS ET ÉCHELLES

MATÉRIEL ÉLECTRIQUE
ET DE CUISSON

FROID

MATÉRIEL ÉLECTRIQUE ET DE CUISSON / PETIT MATÉRIEL

Gaufriers belges Waring Commercial

Gaufriers avec éléments de chauffe intégrés pour un contrôle précis de la température et fonction de rotation pour cuire et dorer uniformément. Enlèvement facile des gaufres et nettoyage minimum grâce aux plaques antiadhésives à triple revêtement.

- Boîtier moulé en aluminium très résistant
- Voyants LED "On" et "Ready"
- Facile à nettoyer
- Dimension des gaufres: 175(Ø)x 32(P)mm

Spécification
DM874 230V, 1.4kW, 6,1A. Débit maxi 50 gaufres/200 portions par heure.
 Dimensions (mm): 241(H) x 265(L) x 432(P). Poids 8,5kg.

Code	Description
DM874	Double
DK670	Gaufres à bulles

**PRODUIT
INDISPONIBLE
À LA VENTE**



**PRODUIT
INDISPONIBLE
À LA VENTE**

Gaufrier cornet à glace double Waring

Ce gaufrier possède deux plaques de cuisson avec résistances enchâssées pour une diffusion parfaite de la chaleur, indicateurs sonores et visuels et plaques à triple revêtement antiadhésif pour faciliter l'entretien. Livré avec cône en bois pour former les cornets à glace.



**PRODUIT
INDISPONIBLE
À LA VENTE**

Spécification
CK361 Modèle : WWCM200, 230V, 14, kW, 11,6A. Débit max 120 gaufres/h.
 Dimensions (mm): 254(H) x 280(L) x 432(P). Poids 6,8kg.

Code	Description
CK361	Double

Formeuses cornets de glace Waring

Parfait pour faire de délicieux cornets gaufrés faits à la main pour la crème glacée.



**PRODUIT
INDISPONIBLE
À LA VENTE**

Code	Description
FN286	Petit modèle
FP935	Grand modèle

Accessoires à gaufre Waring

Formez sans effort de délicieux bols gaufrés parfaits pour servir de la crème glacée et autres desserts.



**PRODUIT
INDISPONIBLE
À LA VENTE**

Code	Description
FN287	Nylon

Crêpière électrique Buffalo

Faites des crêpes directement devant vos clients. Cette crêpière professionnelle est adaptée à une utilisation en service direct. Fentes latérales d'aération sur trois côtés de la calandre pour garantir la sécurité et prolonger la durée de vie de la crêpière.

- Structure épaissie de la calandre inox
- Plaque de cuisson en fonte antiadhésive
- Résistance en serpentin pour une distribution rapide et uniforme de la chaleur
- Pieds en caoutchouc robustes
- Bouton rotatif de mise en fonction et thermostat de précision



Spécification

CT931 Modèle : ECM-1. 230V. 3kW. 13A. Plage de température: 50°C à 300°C. Dimensions (mm): 230(H) x 470(L) x 185(P). Poids : 20kg.

Code Description

CT931 Surface de cuisson 400mm (Ø)

Gril de contact double Lynx 400 Lincat

Unité compacte en acier inoxydable à profil bas avec plaques en fonte offrant une excellente rétention de la chaleur. Contrôle de température thermostatique pour des résultats précis et reproductibles. Facile à nettoyer.

- Plaques en fonte émaillées
- Plaque supérieure avec contrepoids
- Mise en température rapide 10-11mn
- Thermostat réglable
- Bac à graisse amovible



NOUVEAU

Spécification

CD424 230V. 2 x 2,25 kW. 13A. Surface de cuisson (mm) : 255 x 265 (par plaque). Dimensions (mm) : 165(H) x 623(L) x 400(P). Poids 40 kg.

CD426 230V. 2 x 2,25 kW. 13A. Surface de cuisson (mm) : 255 x 265 (par plaque). Dimensions (mm) : 165(H) x 623(L) x 400(P). Poids 40 kg.

CD425 230V. 2 x 2,25 kW. 13A. Surface de cuisson (mm) : 255 x 265 (par plaque). Dimensions (mm) : 165(H) x 623(L) x 400(P). Poids 40 kg.

Code Description

CD424 Lisse/lisse

CD426 Rainuré/lisse

CD425 Rainuré/rainuré

Grils de contact Lynx 400 Lincat

Unités compactes en acier inoxydable à profil bas avec plaques en fonte offrant une excellente rétention de la chaleur. Faciles à nettoyer.

- Plaques en fonte émaillées
- Plaque supérieure avec contre-poids
- Temps de chauffe 10-11 mn
- Thermostat réglable
- Bac de récupération amovible



Spécification

CD421 230V. 2,25 kW. 13A. Surface de cuisson (mm) : 255 x 265. Dimensions (mm) : 165(H) x 293(L) x 400(P). Poids 20kg.

CD423 230V. 2,25 kW. 13A. Surface de cuisson (mm) : 255 x 265. Dimensions (mm) : 165(H) x 293(L) x 400(P). Poids 20kg.

Code Description

CD421 Lisse / lisse

CD423 Rainuré / rainuré

ART DE LA TABLE

RESTAURANT, BAR ET HOTEL

MOBILIER

USAGE UNIQUE ET ENTRETEN

VÊTEMENTS ET CHAUSSURES

CUISINE

MOBILIER DE CUISINE, CHARIOTS ET ÉCHELLES

MATÉRIEL ÉLECTRIQUE ET DE CUISSON

FROID



Grils de contact Bistro Buffalo

Grils de contact compacts en acier inoxydable avec plaques en fonte, rainurées ou lisses au choix, antiadhésives, pour des grillades plus saines en quelques minutes. La plaque supérieure avec contrepoids assure une distribution uniforme de la chaleur et empêche les aliments d'être écrasés par le poids de la plaque. Livrés avec un grattoir à plaques pour retirer facilement les restes de graisse et d'aliments.

- Plaques en fonte résistantes
- Plaque supérieure avec contrepoids pour une distribution uniforme
- Temps de chauffe rapide
- Contrôle de température variable pour une cuisson parfaite
- Bac à graisse amovible pour faciliter le nettoyage



Simples

Spécification

Simples: 230V, 6,5A, 1,5kW. Plage de température : 100°C à 300°C. Surface de cuisson: 210 x 226mm. Dimensions (mm): 210(H) x 290(L) x 395(P). Poids 14kg.

Code	Description
DY993	Rainuré / rainuré
DY996	Lisse / lisse



Larges

Spécification

Larges: 230V, 2,2kW, 9,6A. Plage de température : 100°C à 300°C. Surface de cuisson : 300 x 226mm. Dimensions (mm): 210(H) x 380(L) x 395(P). Poids 19,6kg.

Code	Description
DY995	Rainuré / rainuré
DY997	Lisse / lisse

Doubles

Spécification

Doubles: 230V, 2,9kW, 12,6A. Plage de température : 100°C à 300°C. Surface de cuisson : 210 x 226mm par plaque. Dimensions (mm): 210(H) x 550(L) x 395(P). Poids 28kg.

Code	Description
DY994	Rainuré / rainuré
DY998	Lisse / Lisse

Grils panini Waring Commercial



Plaques rainurées anti-rayures en fonte à montée en température et cuisson rapides. Presses idéales pour les cafés et restaurants très fréquentés dont le menu propose des panini, burgers et autres sandwichs à base de viande et de légumes.



- Plaques en fonte
- Plaque supérieure avec contrepoids
- Temps de chauffe rapide
- Thermostat réglable
- Bac récepteur amovible

Spécification

CF230 Modèle: Perfecto. WPG150K. 230V. 2 kW. 8,5A. Plage de températures 0 à 300°C. Surface de cuisson (mm) : 244x231. Dimensions (mm): 235 (H) x 292 (L) x 394 (P). Poids 23,5kg.

CF231 Modèle: Supremo. WPG250K. 230V. 2,4kW. 10,5A. Plage de températures 0°C à 300°C. Surface de cuisson (mm) : 363x275. Dimensions (mm): 241(H) x 406(L) x 445(P). Poids 34,5kg.

Code	Description
1 CF230	Simple rainurée/rainurée
2 CF231	Double rainurée/rainurée

Gril panini Waring

Idéal pour la cuisson des burgers, steaks, panini, et sandwichs. Plaque supérieure avec contrepoids pour les aliments jusqu'à 75mm d'épaisseur.

- Extérieur acier brossé
- Bac récepteur amovible
- Thermostat réglable jusqu'à 300°C
- Voyant d'allumage marche/arrêt
- Poignées anti chaleur
- Plaques lisses

PRODUIT INDISPONIBLE À LA VENTE



Spécification

GH482 Modèle : WFG275K. 230V. 24kW. 10.4A. Temps de chauffe : 20 minutes. Surface de cuisson (mm): 350x350 (fonte lisse). Dimensions (mm): 244(H)x 439.2(L)x 561.2(P). Poids : 36.82kg.

Code	Description
GH482	440mm (L) lisse/ lisse

ART DE LA TABLE

RESTAURANT, BAR ET HOTEL

MOBILIER

USAGE UNIQUE ET ENTRETIEN

VÊTEMENTS ET CHAUSSURES

CUISINE

MOBILIER DE CUISINE, CHARIOTS ET ÉCHELLES

MATÉRIEL ÉLECTRIQUE ET DE CUISSON

FROID



Grils de contact affichage numérique

Grils au design pur et élégant avec affichage numérique. Ces appareils en acier inoxydable sont robustes, fiables et faciles à utiliser pour une efficacité imbattable. Faciles et rapides à nettoyer pour un rendu de qualité professionnelle optimal. La plaque supérieure avec contrepois permet une répartition uniforme de la chaleur et empêche les aliments d'être écrasés par le poids de la plaque. Fournis avec un grattoir pour retirer facilement la graisse et les aliments brûlés.

- Construction en acier inoxydable
- Plaques rainurées, lisses ou mixtes au choix
- Plaques supérieures avec contrepois
- Résistances semi-intégrées pour une distribution uniforme de la chaleur et un retour rapide en température
- Commandes digitales pour des résultats précis



Larges

Spécification
Larges 230V, 9,57A, 2,2kW. Plage de température 100°C à 300°C. Surface de cuisson : 375 x 276mm. Dimensions (mm): 215(H) x 480(L) x 435(P). Poids 29kg.

Code	Description
FC381	Lisse / lisse
FC380	Rainuré / rainuré
FC382	Rainuré / lisse



Doubles

Spécification
Doubles 230V, 12,6A, 2,9kW. Plage de température : 100°C à 300°C. Surface de cuisson : 210 x 226mm. Dimensions (mm): 210(H) x 550(L) x 395(P). Poids 28,5kg.

Code	Description
FC384	Lisse / lisse
FC383	Rainuré / rainuré
FC385	Rainuré / lisse
FC386	Lisse à gauche / rainuré à droite

Plaques de cuisson en acier poli Buffalo

Conçues pour des performances élevées avec un nouveau design élégant et un logo en relief, les plaques de cuisson professionnelles Buffalo peuvent occuper une place de choix sur votre comptoir. Les doubles résistances puissantes, les thermostats précis, le coupe-circuit de sécurité permettent une cuisson plus rapide et plus facile.



- Plaques en acier doux poli
- Doubles résistances puissantes
- Construction inox
- Thermostat réglable
- Coupe-circuit de sécurité thermique
- Bac à graisse amovible en façade avant
- Pieds en caoutchouc antidérapants

Spécification

DB193 230V, 9,6A, 2,2kW. Surface de cuisson (mm): 520 x 330. Dimensions (mm): 200(H) x 525(L) x 465(P). Poids 20kg.

DB167 230V, 9,6A, 2,2kW. Surface de cuisson (mm): 738 x 330. Dimensions (mm): 240(H) x 745(L) x 470(P). Poids 32,5kg.



Code	Description
DB193	Largeur 520mm
DB167	Largeur 738mm

Plaques de cuisson en fonte Buffalo

Plaques électriques avec plaques de cuisson en fonte lisses, durables et faciles à nettoyer. Possèdent un bac à graisse facile d'accès en façade avant, un coupe-circuit thermique de sécurité.



- Plaques de cuisson lisses en fonte
- Construction inox
- Thermostat réglable
- Bac à graisse amovible en façade avant

Spécification

DC900 230V, 1,8kW, 7,8A. Surface de cuisson (mm): 385 x 280. Dimensions (mm): 230(H) x 440(L) x 365(P). Poids 17kg.

DC901 230V, 2,8kW, 12,2A. Surface de cuisson (mm): 380 x 385. Dimensions (mm): 225(H) x 440(L) x 465(P). Poids 20kg.



Code	Description
DC900	380 x 280mm
DC901	380 x 385mm

Plancha Silverlink 600 Lincat

Plancha en inox robuste et résistante avec plaque en acier usinées de 12 mm d'épaisseur offrant une répartition uniforme de la chaleur.

- Plaque de cuisson en acier usiné
- Contrôle variable de la chaleur
- Bac à graisse amovible
- Plaque facile à nettoyer entièrement soudée



Spécification

J950 Modèle : GS6 (DIR). 230V, 3kW, 13A. Surface de cuisson (mm) : 405 x 562. Dimensions (mm) : 330(H) x 600(L) x 600(P). Poids 39kg.

Code	Description
J950	600(L)mm

Plancha Lynx 400 Lincat

Plancha compacte et polyvalente à haut rendement. Plaque de cuisson robuste avec rétention maximale de la chaleur. Facile à nettoyer.



- Plaque de cuisson en fonte
- Thermostat réglable
- Bac de récupération des graisses
- Paroi anti-éclaboussures intégrée



Spécification

K159 Modèle : LGR. 230V, 2kW, 8,7A. Surface de cuisson (mm): 290 x 310. Dimensions (mm): 162(H) x 315(L) x 400(P). Poids 12kg.

K160 Modèle : LGR2. 230V, 3kW, 13A. Surface de cuisson (mm): 590 x 310. Dimensions (mm): 162(H) x 615(L) x 400(P). Poids 21kg.

Code	Description
K159	Simple largeur 315mm
K160	Double largeur 615mm

MATÉRIEL ÉLECTRIQUE ET DE CUISSON / PETIT MATÉRIEL

Cuiseur à pâtes avec minuterie Buffalo

Cuiseur à pâtes de comptoir fiable et robuste avec couvercle en acier inoxydable et un robinet de vidange pour un nettoyage facile. Modèle professionnel convenant à une utilisation intensive. La minuterie numérique programmable avec alarme sonore permet de cuire les pâtes à la perfection. Convient également pour les nouilles, boulettes, riz et légumes.

- En acier inoxydable
- Résistances inox 2,9kW
- Minuterie numérique programmable
- 4 paniers en acier inoxydable à mailles fines
- Coupe-circuit de sécurité et thermique



Spécification

DB191 230V, 13, 2A, 2,9kW. Plage de température: 25°C à 100°C.
Capacité : 8 litres. Dimensions (mm): 430(H) x 285(L) x 520(P). Poids : 10kg.

Code	Description
DB191	8L

Grill Salamandre Silverlink 600 Lincat

Grill finition acier inoxydable de qualité avec étagère à cinq positions. Fournit une distribution uniforme de la chaleur qui le rend idéal pour griller et toaster. Fourni avec une poêle grill, une grille à toasts et un tiroir ramasse-miettes. Étagère à 5 positions.



Spécification

J540 Modèle : GR3. 230V, 3kW, 13A. Surface de la grille (mm): 410(L) x 250(P).
Dimensions intérieures (mm): 176(H) x 478(L) x 307(P). Dimensions (mm): 310(H) x 600(L) x 350(P). Poids : 18,8 kg.

Code	Description
J540	Gril 3kW

Grill salamandre électrique Lynx 400 Lincat

Gril puissant équipé d'une résistance tubulaire gainée pour une répartition uniforme de la chaleur, une efficacité maximale et de superbes grillades. Fourni avec une grille et une lèche-fruite avec des poignées anti chaleur et une finition en émail vitrifié durable pour un nettoyage facile. Idéal pour la viande et le poisson.



Spécification

J766 230V, 3kW, 13A. Dimensions (mm): 328(H) x 551(L) x 322(P). Poids : 12kg.

Code	Description
J766	3kW

Gril salamandre Buffalo

Appareil de comptoir fiable et efficace pour chauffer, griller et toaster rapidement. Thermostat réglable et résistances métalliques puissantes.

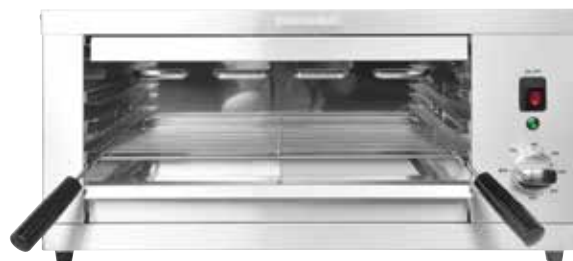

- 2,8 kW
- Thermostat réglable
- Résistances métalliques
- Grille 3 positions

Spécification

DB177 230V, 2,8kW, 12,2A. Monophasé. Dimensions (mm):
302(H) x 643(L) x 384(P). Poids 12,5kg.

Code	Description
DB177	Gril 2,8 kW

Grill salamandre Lynx 400 Lincat

Appareil de haute qualité avec temps de chauffe rapide, résistances faciles à changer, et commande indépendante des résistances inférieures et supérieures pour une cuisson précise. Minuteur électronique automatique.



- Puissance 3 kW
- Thermostat réglable
- Éléments quartz infrarouges
- Surface de la grille 415 x 230 mm

Spécification

J535 Modèle : LSC. 230V, 3kW, 13A. Dimensions internes (mm) : 460(H) x 150(L) x 50(P). Dimensions (mm) : 328(H) x 551(L) x 302(P). Poids : 14kg.

Code	Description
J535	Gril 3kW

Réchaud portatif à cartouche de gaz

Idéal pour une utilisation en intérieur, comme en extérieur.



- Allumage automatique
- Arrêt automatique de sécurité
- Jusqu'à 2 heures d'utilisation par cartouche (vendue séparément, non livrable en Corse et dans les îles)
- Chaleur instantanée de 2 kW

Spécification
K975 Modèle: BS100. 2kW/588Btu/h. Dimensions (mm): 120(H) x 340(L) x 280(P). Poids 2kg.

Code	Description
K975	Réchaud



Friteuses simple et double 3,5L Caterlite

Friteuses en acier inoxydable durable avec thermostat réglable pour maintenir avec précision la température désirée. Coupe-circuit de sécurité et de surchauffe. Paniers et couvercles fournis.



Spécification
GG198 230V. 2kW. Capacité: 3,5L. Dimensions (mm): 240(H)x 232(L)x 429(P). Poids 2,5kg.
GG199 230V. 2 x 2kW. Capacité: 2x 3,5L. Dimensions (mm): 240(H)x 415(L)x 429(P). Poids 5kg.

Code	Description
GG198	3,5L
GG199	2x 3,5L



- Construction acier inoxydable
- Puissance 2kW par friteuse
- Thermostat réglable
- Cuve(s) amovible(s)
- Couvercles et paniers fournis

Friteuses simple et double 3L Buffalo

Friteuses de comptoir puissantes avec temps de remise à température court pour une huile prête à frire rapidement et un temps d'attente minimum entre les portions. Équipées de multiples fonctions de sécurité. Simples à utiliser et à nettoyer.

- Construction inox
- Puissance 2 kW
- Thermostat réglable
- Dispositif de sécurité à coupure thermique
- Cuve d'huile fond plat amovible
- Couvercle et panier fournis



Spécification
FC255 230V. 2kW. 8,7A. Dimensions (mm): 295(H) x 180(L) x 410(P). Poids 3,5kg.
DB203 230V. 2 x 2kW. 8,7A x 2. 2 cuves de 3L. Dimensions (mm): 295(H) x 360(L) x 410(P). Poids 6,2kg.

Code	Description
FC255	3L
DB203	Double 2 x 3L



ART DE LA TABLE

RESTAURANT, BAR
ET HOTEL

MOBILIER

USAGE UNIQUE
ET ENTRETIEN

VÊTEMENTS
ET CHAUSSURES

CUISINE

MOBILIER DE CUISINE,
CHARIOTS ET ÉCHELLES

MATÉRIEL ÉLECTRIQUE
ET DE CUISSON

FROID

MATÉRIEL ÉLECTRIQUE ET DE CUISSON / PETIT MATÉRIEL

Friteuse cuve simple Lynx 400 Lincat

Friteuse polyvalente et économique avec plaque de fond et couvercle en inox. Cuve à huile inox amovible et facile à nettoyer.

- Thermostat réglable
- Panneau de contrôle et résistance amovibles
- Couvercle et panier fournis



Spécification

J526 Modèle : LSF. 230V. 2,5 kW. Cuve unique de 2,5 litres.

Dimensions (mm) : 315(H) x 185(L) x 400(P). Poids 6kg.

J531 Modèle : LDF. 230V. 3kW. Cuve simple de 4 litres. Débit max.: 11 kg / h.

Dimensions (mm) : 315(H) x 270(L) x 400(P). Poids : 8kg.

Code	Description
------	-------------

J526	Simple 2,5kW 2,5L
-------------	-----------------------

J531	Simple 3kW 4L
-------------	-------------------

Friteuse cuve double Lynx Lincat

Friteuse polyvalente et économique avec plaque de fond et couvercle en inox. Cuve à huile inox amovible et facile à nettoyer. Cuves séparés avec commandes indépendantes empêchant la contamination croisée et économisant de l'énergie pendant les périodes plus calmes.



Spécification

J533 Modèle : LDF2. 230V. 2 x 3 kW. 2 cuves de 4 litres. Débit maximal 15kg/h.

Dimensions (mm) : 315(H) x 540(L) x 400(P). Poids 15kg.

Code	Description
------	-------------

J533	Double 2 x 4L
-------------	-----------------

Friteuses simple et double 9L Silverlink 600 Lincat

Entièrement soudées avec commandes thermostatiques réglables sur le devant. La friteuse double possède deux cuves séparées avec commandes indépendantes pour éviter toute contamination croisée et économiser de l'énergie dans les moments plus calmes.

- En acier inoxydable
- Puissance 3kW par friteuse
- Thermostat réglable
- Coupe-circuit de sécurité
- Couvercles et paniers fournis



Spécification

J536 Modèle : DF33. 230V. 3kW. Cuve unique de 9L. Débit 12kg de frites/h.

Dimensions (mm) : 335(H) x 300(L) x 600(P). Poids 13kg.

J537 Modèle : DF66. 230V. 2 x 3kW. 12.5A. 2 cuves de 9L. Débit : 24kg de frites/h. Dimensions (mm) : Panier : 100(H) x 200(L) x 310(P)mm, Friteuse : 335(H) x 600(L) x 600(P). Poids 24kg.

Code	Description
------	-------------

J536	Simple 3kW 9L
-------------	-------------------

J537	Double 2 x 3kW 2 x 9L
-------------	---------------------------

Friteuses simple et double 5L Buffalo

Friteuses de comptoir puissantes offrant des performances élevées. Faciles à utiliser et dotées de fonctions de sécurité, elles sont en acier inoxydable durable et facile à nettoyer. Cuves à huile à fond plat, pieds en caoutchouc antidérapants.

- Construction inox
- Puissance 2,8 kW par cuve
- Thermostat réglable
- Dispositif de sécurité à coupure thermique
- Couvercles et paniers inox fournis



Spécification

FC256 230V. 2,8kW. 12A. Cuve simple 5L.

Dimensions (mm) : 320(H) x 270(L) x 410(P). Poids 5kg.

FC257 230V. 2 x 2,8kW. 12A. 2 cuves de 5L.

Dimensions (mm) : 320(H) x 540(L) x 410(P). Poids 10,5kg.

Code	Description
------	-------------

FC256	Simple 5L
--------------	-------------

FC257	Double 2 x 5L
--------------	-----------------

Friteuses simple et double 5L Buffalo

Friteuses de comptoir puissantes équipées de dispositifs de sécurité et de couvercles en acier inoxydable pour une utilisation professionnelle. Cuves séparées avec thermostats indépendants pour prévenir la contamination croisée et permettre des économies d'énergie lors des périodes plus calmes.

- Puissance 2,8 kW
- Thermostats réglables
- Couvercles et paniers fournis



Spécification

FC258 230V, 2,8kW, 12A. Cuve simple 5L.
Dimensions (mm): 355(H) x 285(L) x 450(P). Poids 7,6kg.
FC259 230V, 2 x 2,8kW, 2 x 12A, 2 cuves 5L.
Dimensions (mm): 355(H) x 565(L) x 450(P). Poids 12,5kg.

Code	Description
FC258	5L
FC259	2 x 5L



Friteuse induction 7,5L Buffalo



Friteuse à induction facile à utiliser et haute performance pour une cuisson rapide contrôlée, économe en énergie. Résistances protégées et robinet de vidange robuste pour un nettoyage plus facile et plus rapide que pour les modèles standards. Idéale pour tous types d'établissements.

- Construction durable en acier inoxydable
- Fonctionnement induction économe en énergie
- Retour en température rapide
- Contrôle précis de la température
- Nettoyage facile avec robinet de vidange
- Couvercle et panier fournis

Spécification

CP793 220-240V, 3kW, 13A. Dimensions (mm): 415(H) x 290(L) x 440(P). Poids : 13,5kg.

Code	Description
CP793	Simple 7,5L

Friteuses simple et double 8L avec robinet Buffalo

Friteuses de comptoir 8 litres puissantes, équipées de dispositifs de sécurité et de couvercles en acier inoxydable pour une utilisation professionnelle. Cuves séparées avec thermostats indépendants pour prévenir la contamination croisée et permettre des économies d'énergie lors des périodes plus calmes.

- Puissance 2,9 kW
- Thermostat réglable
- Fabrication tout inox
- Robinet de vidange
- Couvercles et paniers fournis
- Les paniers possèdent deux positions de suspension



Spécification

FC374 230V, 13,2A, 2,9kW. Plage de température : 60°C à 190°C.
Dimensions (mm): 440(H) x 285(L) x 510(P). Poids 9,3kg.
FC375 230V, 13,2A, 2,9kW par cuve. Plage de température : 40°C à 190°C. Dimensions (mm): 440(H) x 565(L) x 510(P). Poids 16,3kg.
GH128 Dimensions (mm): 658(H) x 294(L) x 527(P). Poids : 5,8kg.
GH129 Dimensions (mm): 658(H) x 562(L) x 527(P). Poids: 7,2kg.

Code	Description
FC374	Simple 2,9kW
FC375	Double 2,9kW
DF501	Support pour friteuse simple
DF502	Support pour friteuse double



MATÉRIEL ÉLECTRIQUE ET DE CUISSON / PETIT MATÉRIEL

Friteuse simple 8L Caterlite

Friteuse de comptoir simple pour établissements à petit débit, avec cuve amovible pour un nettoyage facile. Angles arrondis et contrôle de température variable.

- En acier inoxydable
- Puissance 3 kW
- Contrôle de température variable
- Coupe-circuit de sécurité en cas de surchauffe
- Couvercle et panier fournis



NOUVEAU

Spécification

CD274 230V, 3kW, 13A. Plage de températures: 130°C à 190°C. Capacité 8L. Dimensions (mm) : 280 (H) x 342 (L) x 408 (P). Poids 3kg.

Code	Description
CD274	8L

Chauffe-frites Lynx 400 Lincat

Chauffe-frites avec contrôle thermostatique pour maintenir à la température de service environ 2,5 kg de frites ou autres aliments jusqu'à 20 minutes. Facile à nettoyer avec couvercle à charnière, plaque d'égouttage et intérieur amovibles.



- Contrôle thermostatique
- Plaque d'égouttage perforée
- Positionnement bloqué du couvercle pour un accès facile

Spécification

CB112 Modèle : LCS. 230V, 250W, 1A. Dimensions (mm): 237(H) x 285(L) x 400(P). Poids 7kg.

Code	Description
CB112	Largeur 285mm

Chauffe-frites avec rampe Silverlink Lincat

Chauffe-frites pour la cuisine ou la salle. Avec rampe chauffante pour maintenir une température uniforme des aliments.

- Conserve les aliments frits à la température de service jusqu'à 20 minutes
- La plaque d'égouttage inclinée préserve le contenu
- Plateau amovible facile à nettoyer



Spécification

CB114 Modèle : CS4/G. 230-240V, 1kW, 4A. Lampe 500W. Dimensions (mm) : 645 (H) x 450 (L) x 600 (P). Poids 17kg.

Code	Description
CB114	Avec rampe

Chauffe-saucisses Caterlite

Les saucisses sont maintenues au chaud dans le cylindre en verre selon le système du bain-marie. Plots en aluminium pour chauffer les pains. Socle en acier inoxydable et pieds en caoutchouc antidérapants.



- Thermostat réglable
- Protection contre la surchauffe
- Facile à nettoyer



Code	Description
DA564	Chauffe saucisses simple
DA565	Chauffe-saucisses avec 2 plots
DA566	Chauffe-saucisses avec 4 plots
DA567	Chauffe-saucisses avec 6 plots

Spécification

DA564 220-240V, 450W, 1.9A. Dimensions (mm): 370(H) x 340(L) x 340(P). Poids : 5,5kg.
DA565 220-240V, 550W, 2.4A. Dimensions (mm): 370(H) x 410(L) x 340(P). Poids : 7kg.
DA566 220-240V, 650W, 2.8A. Dimensions (mm): 370(H) x 550(L) x 340(P). Poids : 9kg.
DA567 220-240V, 750W, 3,2A. Dimensions (mm): 370(H) x 670(L) x 340(P). Poids : 11kg.

Bain-marie cuisson sous-vide Buffalo

Bain-marie complet compact et portable avec cuve à eau de 12,5L et corps et couvercle en acier inoxydable. La circulation de l'eau permet une meilleure répartition de la température. Large écran d'affichage LCD et panneau de commande facile à utiliser.



- Dispositif d'alarme de détection de faible niveau d'eau
- Minuterie 0-99h
- Contrôle de température de $\pm 0,5^{\circ}\text{C}$

Spécification

DM869 230V. 650W. 2,8A. Dimensions (mm) : 280(H)x 415(L)x 265(P). 7,5kg.

Code	Description
DM869	650W

Thermoplongeur cuisson sous-vide portable Buffalo

Thermoplongeur compact et portable pour une utilisation ponctuelle ou lors de déplacements. L'appareil est adapté à la plupart des récipients, pots ou bacs, aux parois planes ou arrondies. La circulation de l'eau permet une meilleure répartition de la température. Bacs vendus séparément (profondeur minimum 200mm).



- Capacité 40L
- Contrôle de température de $\pm 0,5^{\circ}\text{C}$
- Ecran d'affichage LCD
- Dispositif d'alarme de détection de faible niveau d'eau
- Minuterie 0-99h



Spécification

DM868 230V. 1,5kW. 6,5A. Dimensions (mm) : 320(H)x 145(L)x 130(P). Poids : 1,8kg.

Code	Description
DM868	1,5kW

Thermoplongeur Caterlite

Avec sa conception compacte et légère, ce cuiseur sous-vide portable se transporte facilement et se clipse sur n'importe quelle casserole ou marmite de plus de 180 mm de haut. Permet de réaliser des cuissons sous-vide savoureuses n'importe où.



- Léger et portable
- Corps inox
- Contrôle précis de la température à $\pm 0,1^{\circ}$
- Ecran LED convivial
- Action d'agitation constante pour un maintien plus homogène de la température
- Coupe-circuit de sécurité en cas de niveau d'eau bas
- Minuteur 0-99h



Spécification

CS939 220-240V. 1kW. IPX7. Dimensions (mm) : 400(H) x 150(L) x 110(P). Poids 1,4 kg.

Code	Description
CS939	1kW

Cuiseurs sous-vide Waring

Très précis, les cuiseurs sous-vide Waring font circuler doucement l'eau pour offrir une cuisson vraiment adaptée - des viandes et des poissons sous-vide exceptionnellement tendres à chaque fois.



- Très précis pour d'excellents résultats
- Commandes programmables
- Faciles à utiliser et nettoyer
- Minuterie intégrée



Spécification

FN285 Modèle: WSV16E. 220/240V. 1560W.

Dimensions: 267(H) x 362(L) x 343(P) mm. Poids 7,21kg.

FN284 Modèle: WSV25. 120V. 1560W. Plage de températures 35 °C à 90 °C.

Capacité: 25L. Dimensions: 267(H) x 362(L) x 597(P) mm. Poids 9kg.

Code	Description
FN285	Capacité : 16L
FN284	Capacité : 25L

ART DE LA TABLE

RESTAURANT, BAR
ET HOTEL

MOBILIER

USAGE UNIQUE
ET ENTRETIENVÊTEMENTS
ET CHAUSSURES

CUISINE

MOBILIER DE CUISINE,
CHARIOTS ET ÉCHELLESMATÉRIEL ÉLECTRIQUE
ET DE CUISSON

FROID

MATÉRIEL ÉLECTRIQUE ET DE CUISSON / PETIT MATÉRIEL

Cuiseur vapeur Buffalo

Cuiseur vapeur en acier inoxydable durable et facile à utiliser. Idéal pour cuire à la vapeur les légumes, viandes, poissons, hot dog, etc. Panier amovible pour faciliter le nettoyage.

- Capacité 6L
- Corps et couvercle en acier inoxydable
- Thermostat réglable
- Voyant de fonctionnement
- Sécurité contre chauffe sans eau



Spécification

CL205 230V. 1kW. 4,4A. Dimensions (mm): 305(H) x 400(L) x 335(P). Poids 4,2kg.

Code	Description
------	-------------

CL205	6L
--------------	----

Cuiseur à riz 4,2L Buffalo

Du riz parfaitement cuit à tout moment grâce à ce cuiseur. Permet de cuire tous types de riz et bascule automatiquement en fonction maintien au chaud qui conserve le contenu à la température idéale de service. Livré avec cuillère de service et mesure.

- Capacité riz sec 4,2L
- Capacité riz cuit 10L / 40 portions
- Cuve intérieure antiadhésive extrêmement résistante
- Couvercle en inox robuste



Spécification

CN324 230V. 1,55kW. 6,8A. Capacité 4,2L de riz sec/10L de riz cuit. Dimensions (mm): 350(H) x 380(L) x 320(P). 5kg.

Code	Description
------	-------------

CN324	4,2L
--------------	------

Cuiseur à riz 10L Buffalo

Avec sa grande capacité et des commandes conviviales, ce cuiseur à riz professionnel permet une préparation sans effort pour les restaurants. Fourni avec une cuillère de service et une mesure.

- Grande capacité de riz cru de 10L
- Capacité de riz cuit de 23L / 92 portions
- Cuve intérieure amovible anti adhésive
- Corps et couvercle en acier inoxydable faciles à nettoyer
- Fonction automatique de maintien au chaud



Spécification

CB944 230V. 2,95kW. Peut contenir jusqu'à 23L / 92 portions de riz cuit. 10L de riz cru. Dimensions (mm): 395(H) x 555(L) x 485(P). Poids 11,8kg.

Code	Description
------	-------------

CB944	10L
--------------	-----

Cuiseurs à riz 6L et 9L Buffalo

Cuiseurs à riz professionnels pour un riz parfait à tout moment. Pratiques et faciles à utiliser, ils disposent d'un mode de maintien en température à la fin de la cuisson et de poignées isolantes. Construction en acier inoxydable et cuve intérieure anti-adhésive pour un nettoyage et un entretien faciles. Fournis avec une spatule, une cuillère et une mesure à riz.

- Capacité riz sec 6L et capacité riz cuit 13L / 52 portions
- Capacité riz sec 9L et capacité riz cuit 20L / 80 portions
- Extérieur et couvercle inox
- Cuve intérieure anti-adhésive



Spécification

J300 230V. 1,95kW. 4,2A. Capacité 6L. Dimensions (mm): 345(H) x 460(L) x 400(P). Poids 10,4kg.

CK698 230V. 2,85kW. 12,4A. Capacité 9L. Dimensions (mm): 415(H) x 480(L) x 560(P). Poids 15,5kg.

Code	Description
------	-------------

J300	6L
-------------	----

CK698	9L
--------------	----



Fourneaux à poser Silverlink 600 Lincat

Fourneaux avec plaques chauffantes robustes, plaque de cuisson en acier inoxydable facile à nettoyer et boutons de commande en plastique de qualité.

- Plaques chauffantes scellées avec répartition uniforme de la chaleur
- Commandes indépendantes 6 positions pour chaque plaque
- Diminution automatique de la puissance en cas de chauffe à sec ou retrait de la casserole



Spécification

J985 Modèle : HT3. 230V. 3kW. 13A. Dimensions (mm): 290(H) x 300(L) x 600(P).

Code	Description
J985	2 plaques

Plaque à induction 3 kW Buffalo

Table de cuisson en inox facile à nettoyer avec commande rotative simple, sécurité anti-surchauffe et arrêt automatique. Convient uniquement pour les batteries de cuisine induction, y compris les Vogue en acier inoxydable et triple épaisseur, ainsi que les Excellence et Tradition de Bourgeat en acier inoxydable jusqu'à 280(Ø)mm.

- Chaleur instantanée
- Structure en acier inoxydable 304
- 26 niveaux de puissance et réglages de température
- Vitro céramique noire



Spécification

CE208 230V. 3kW. 13A. Dimensions (mm): 100(H) x 330(L) x 430(P). Poids 5,6kg.

Code	Description
CE208	3kW

Plaque induction Caterlite

Plaque de cuisson vitrocéramique économe en énergie et facile à utiliser avec arrêt automatique, protection contre la surchauffe et affichage LED. Fonction de détection pour qu'elle ne chauffe que lorsqu'une casserole ou poêle est posée dessus. Commandes tactiles électroniques. Convient pour une utilisation avec les batteries de cuisine compatibles induction uniquement.



- Chaleur instantanée
- Construction inox
- Plaque de cuisson vitrocéramique noire
- Protection contre la surchauffe
- Plage de température 60°C à 240°C
- Minuteur 0-180mn
- 10 niveaux de température

Spécification

CM352 200-240V. 2kW. 9A. Dimensions (mm): 45(H) x 295(L) x 370(P). Poids : 2,6kg.

Code	Description
CM352	Simple 2kW

Plaque induction Lincat

Portable, sûre et économe en énergie. Comprend deux zones de cuisson pour un rendement élevé et une fonction de détection de casserole pour plus de sécurité.



- Surface vitrocéramique résistante aux chocs
- Commandes rotatives faciles à utiliser et affichage LED de la puissance

Spécification

DK977 Modèle : IH21. 230V. 3000W. 13A. Plage de température 190°C max. Dimensions (mm): 115(H) x 350(L) x 654(P). Poids 12kg.

Code	Description
DK977	2 zones 3kW

Plaques de cuisson Lynx 400 Lincat

Conception compacte et discrète pour une hauteur de travail confortable. Facile à nettoyer. Le coupe-circuit thermique prolonge la durée de vie des résistances et garantit une efficacité énergétique maximale.



Spécification

CB999 Modèle : LBR. 230V. 2kW. 8.3A. Dimensions (mm): 119(H) x 285(L) x 400(P).
F148 Modèle : LBR2. 230V. 2 x 1,5 kW. Dimensions (mm): 119(H) x 565(L) x 400(P).

Code	Description
CB999	1 plaque
F148	2 plaques

Plaque induction à commande tactile Buffalo

Panneau de commande tactile numérique simple à utiliser et corps en acier inoxydable facile à nettoyer. Convient uniquement aux casseroles ou poêles compatibles induction, de 150 mm à 300 mm (Ø).



- Corps en acier inoxydable
- Chaleur instantanée 3kW
- Plage de température 60°C à 240°C
- 19 niveaux de puissance
- 10 réglages de température
- Minuterie 0-180 mn

Spécification

DF825 220-240V. 3kW. 13A. IPX3. Monophasé. Plage de température : 60°C à 240°C. Dimensions (mm) : 84(H) x 338(L) x 4108(P). Poids 6,6 kg.

Code	Description
DF825	Plaque induction 3kW

ART DE LA TABLE

RESTAURANT, BAR ET HOTEL

MOBILIER

USAGE UNIQUE ET ENTRETIEN

VÊTEMENTS ET CHAUSSURES

CUISINE

MOBILIER DE CUISINE, CHARIOTS ET ÉCHELLES

MATÉRIEL ÉLECTRIQUE ET DE CUISSON

FROID

MATÉRIEL ÉLECTRIQUE ET DE CUISSON / PETIT MATÉRIEL

Plaque induction professionnelle 3kW Buffalo

Plaque à induction haute résistance en acier inoxydable, facile à nettoyer, avec panneau de commande numérique. Cette plaque possède une grande surface de cuisson (jusqu'à 320mm de large). Méthode de cuisson offrant précision et confort, l'induction restitue une puissance instantanée, la manière la plus efficace et la plus rapide de cuisiner. Convient uniquement pour les batteries de cuisine compatibles induction.



- Chaleur instantanée
- Corps acier inoxydable
- 10 niveaux de puissance
- Minuterie 0-180mn
- Filtre pour protéger le ventilateur de refroidissement
- Vitro céramique noire
- Fonction détection de casserole

Spécification
CP799 220-240V. 3kW. 13A. Dimensions (mm): 120(H) x 390(L) x 490(P). Poids : 7,25kg.

Code	Description
CP799	3kW

Distributeur de boissons froides Santos

12L par cuve. Palettes d'agitation robustes et mécanisme de distribution à levier simple.



NOUVEAU

Spécification
CK798 60Hz. 230V. 330W. 3 cuves de 12L. 4°C à 12°C. R134a. Dimensions : 545(H) x 573(L) x 430(P)mm. 33kg.

Code	Description
CK798	3x 12L

Machines à granite automatiques Série G Polar

Utilisez des préparations prêtes à l'emploi ou créez vos propres mélanges qui seront réfrigérés et prêts à servir en seulement 40 minutes. Les commandes numériques simples et les cuves et robinets faciles à nettoyer rendront les utilisateurs aussi heureux que les clients.

- Cuves 12L sans BPA
- Vitesse d'agitation réglable pour contrôler l'épaisseur de la glace pilée
- Contrôle de température digital
- Affichage éclairé LED



Spécification
DB332 740 W. Taille (mm): 810(H) x 470(L) x 515(P). Poids 50,7 kg.
DB843 1,15 kW. Taille (mm): 810(H) x 670(L) x 515(P). Poids 66,2 kg.

Code	Description
DB332	2 x 12 L
DB843	3 x 12 L

Plaques de cuisson électriques Caterlite

Plaques de cuisson électriques compactes et faciles à utiliser avec coupe-circuit de sécurité et contrôle thermostatique.



- Corps en acier peint blanc
- Coupe-circuit de sécurité
- Contrôle thermostatique
- Pieds en caoutchouc anti-dérapants
- Voyant lumineux on/off



Spécification
GG566 230V. 1,5kW. Dimensions (mm): 67(H)x 280(L)x 270(P). Poids: 2,2kg.
GG567 230V. 2,5kW0. Dimensions (mm): 67(H)x 460(L)x 270(P). Poids : 3,62kg.

Code	Description
GG566	Simple
GG567	Double

Double distributeur de boissons réfrigérées Santos

Un thermostat automatique maintient les boissons fraîches tandis que la palette évite la formation de mousse et d'oxydation. Possède un compresseur de haute qualité et accepte les morceaux de fruits. Toutes les pièces amovibles peuvent être mises au lave vaisselle.



Spécification
K280 Modèle: 34-2. 230V. 260W. 1,5A. Capacité 2 x 12L. Dimensions (mm): 545(H) x 380(L) x 430(P). Poids 24kg.

Code	Description
K280	2x 12L

Distributeurs de boissons fraîches Série G Polar

Système innovant d'agitateur à palettes, idéal pour obtenir des boissons fraîches en supprimant toute formation de mousse et réduisant l'oxydation. Retrait facile des cuves pour le nettoyage.



PRODUIT
INDISPONIBLE
À LA VENTE



PRODUIT
INDISPONIBLE
À LA VENTE

- Cuves polycarbonate 12L
- Thermostat réglable
- Robinets anti-gouttes en acier inoxydable
- Agitateur anti-mousse

Spécification
CF760 230V. 260W. 50hz. Capacité 1 x 12L. Plage de température 6°C à 12°C. Dimensions (mm): 635(H) x 220(L) x 450(P). Poids 19kg.
CF761 230V. 370W. 50hz. Capacité 2 x 12L. Plage de température 6°C à 12°C. Dimensions (mm): 635(H) x 420(L) x 450(P). Poids 26,5kg.

Code	Description
CF760	Gris 1 x 12L
CF761	Gris 2x12L

Distributeur de chocolat chaud Buffalo

Distributeur de boissons pour chocolat chaud pré-fabriqué et autres boissons chaudes. Système de chauffe bain-marie avec un brassage en continu pour maintenir une consistance parfaite. Thermostat facile à régler, robinet anti-obstruction et cuve en polycarbonate haute densité simple à retirer et à nettoyer.

**PRODUIT
INDISPONIBLE
À LA VENTE**



- Capacité 5L
- Système de chauffe bain-marie en inox
- Brassage continu pour une consistance sans morceaux
- Robinet anti-obstruction
- Voyant LED indiquant que le bac récepteur est plein

Spécification

CN219 230V. 1kW. 4.4A. Capacité : 5L. Plage de température : 62°C à 90°C. Temps de chauffe 20-30mn. Dimensions (mm): 465(H) x 280(L) x 410(P). Poids 7.3kg.

Code	Description
CN219	5L

Chauffe-eau remplissage manuel Caterlite

Chauffe-eau à thermostat réglable et indicateur de niveau d'eau. Interrupteur d'arrêt de sécurité en cas d'assèchement avec une réinitialisation aisée. Couvercle à visser pour le verrouillage.



- Récipient en acier inoxydable à double paroi
- Temps d'ébullition 30-40mn
- Robinet anti-gouttes
- J709 Hauteur du robinet : 120mm
- J722 Hauteur du robinet : 150mm

Spécification

J709 230V. 1,8kW. 7,8A. Capacité 8L. Dimensions (mm): 430(H) x 300(Ø). 2,8kg.
J722 230V. 2,2kW. 8,7A. Capacité 20L. Dimensions (mm): 560(H) x 350(Ø). 4,4kg.

Code	Description
J709	8L
J722	20L

Chauffe-eau à remplissage manuel Buffalo

Appareils parfaits pour une utilisation sur comptoir dans la plupart des établissements de restauration, ainsi que dans les véhicules de restauration mobile. Construction en acier inoxydable entièrement soudé pour un nettoyage facile et une hygiène parfaite. Durables et robustes pour une longue durée de vie. Arrêt automatique à ébullition, thermostat réglable et voyant d'atteinte de température sur chaque modèle. (Non adaptés pour le lait et le vin chaud).

- Corps en acier inoxydable poli
- Résistances 2,6kW
- Robinet anti-gouttes
- Résistances intégrées pour faciliter le nettoyage



Code	Description
------	-------------

GL346	10L
GL347	20L
GL348	30L
GL349	40L
J512	Détartrant en sachets (15 x 50g)

Spécification

Tous les modèles 230V. 2.6kW. 11.3A. Plage de température : 30°C à 100°C.
GL346 Capacité 10 litres. Temps de chauffe : 22mn. Dimensions (mm): 470(H) x 313(Ø). Poids 3.22kg.
GL347 Capacité 20 litres. Temps de chauffe : 45mn. Dimensions (mm): 535(H) x 369(Ø). Poids 4.17kg.
GL348 Capacité 30 litres. Temps de chauffe : 75 à 90mn. Dimensions (mm): 519(H) x 433(Ø). Poids 5.4kg.
GL349 Capacité 40 litres. Temps de chauffe : 89mn. Dimensions (mm): 630(H) x 433(Ø). Poids 6.2kg.

Bouilloire d'hôtel 1L Caterlite

Mini bouilloire sans fil avec poignée ergonomique, coupe circuit de sécurité et indicateur de niveau d'eau. Idéales pour une utilisation dans les chambres d'hôtels. Pour utilisation peu intensive.



Spécification

230V. 1.1kW. Dimensions (mm): 221(H) x 113(L) x 193(P). Poids 0.55kg.

Code	Description
CL186	Blanche

Bouilloire 3,5L Caterlite

Bouilloire en acier inoxydable de grande contenance avec cordon détachable et arrêt automatique de sécurité en cas de niveau d'eau trop bas. Couvercle large pour un remplissage aisé, voyants lumineux de niveau d'eau et d'alimentation et contrôle Strix. (Ne convient pas à chauffer le lait).



Spécification

CC889 230V. 2,2kW. 9,6A. Dimensions (mm): 322(H) x 234(L) x 250(P). Poids 1,82kg.

Code	Description
CC889	3,5L

ART DE LA TABLE

RESTAURANT, BAR
ET HOTEL

MOBILIER

USAGE UNIQUE
ET ENTRETIEN

VÊTEMENTS
ET CHAUSSURES

CUISINE

MOBILIER DE CUISINE,
CHARTIOTS ET ÉCHELLES

MATÉRIEL ÉLECTRIQUE
ET DE CUISSON

FROID

MATÉRIEL ÉLECTRIQUE ET DE CUISSON / CAFÉTERIE

Chauffe-eau à filtre automatique haut Lincat

Appareil gain de place offrant efficacité énergétique et rendement élevé pour alimenter en eau chaude clients et personnel. Le filtre intégré garantit une eau de grande qualité à tout moment et prolonge la durée de vie de l'appareil.

- Modèle étroit peu encombrant
- Écran tactile
- Minuterie de 7 jours et réglage éco pour économiser de l'énergie
- Une eau meilleure au goût et une accumulation de tartre réduite
- Diagnostics rapides



Spécification
DB257 Modèle : EB3FX/haute. 230V. 13A. 3kW. Débit : 31L/h. Prélèvement rapide de : 17 L. Plage de température : 70 à 96°C. Dimensions (mm) : 685(H) x 250(L) x 525(P). Poids 16kg.

Code	Description
DB257	17L

Chauffe-eau automatique un robinet Lincat

Goûtez à la différence qu'apporte le filtre au thé et au café. Fournit une eau filtrée de qualité à la demande par simple pression sur un bouton ou au robinet. Idéal pour les cantines, salles de restauration, bureaux et cuisines. Différentes capacités disponibles selon les besoins.

- Robinet de distribution facile à utiliser
- Écran tactile couleur facile à utiliser
- Débit horaire élevé
- Réglage éco
- Une eau meilleure au goût et une accumulation de tartre réduite
- Température de l'eau réglable de 70°C à 98°C



Spécification
CS570 Modèle : EB3FX. 230V. 3kW. 13A. Monophasé. Débit horaire: 31L / Remplissage rapide : 11L. Plage de température 70°C à 98°C. Temps de chauffe 30mn. Dimensions (mm): 600(H) x 250(L) x 525(P). Poids 13kg.

Code	Description
CS570	31L/h Remplissage auto

Chauffe-eau automatiques remplissage manuel Buffalo

Le chauffe-eau à remplissage manuel Buffalo est le choix parfait pour les traiteurs mobiles, les chambres d'hôtes, bureaux, etc. Avec sa conception mains libres intelligente, il n'y a aucun besoin de contact avec l'appareil - placez simplement une tasse ou un gobelet sous le capteur et la distribution d'eau se fait automatiquement. Permet de limiter la propagation de germes et virus et à promouvoir une opération plus sûre et plus hygiénique. L'unité dispose également d'un contrôle de température réglable.

- Distribution automatique
- Plage de température 30°C à 98°C
- Résistances intégrées pour un nettoyage facile
- Fonction maintien au chaud
- Protection contre la chauffe à sec
- Voyant néon eau chaude



Spécification
HF150 Modèle: DPF-100. 220-240V. 11,3A. Plage de températures 30 °C à 98 °C. Capacité: 10L. Dimensions: 520(H) x 320(L) x 263(P) mm. Poids 2,9kg.
HF151 Modèle: DPF-200. 220-240V. 11,3A. Plage de températures 30 °C à 98 °C. Capacité: 20L. Dimensions: 590(H) x 375(L) x 319(P) mm. Poids 3,82kg.
HF152 Modèle: DPF-300. 220-240V. 11,3A. Plage de températures 30 °C à 98 °C. Capacité: 30L. Dimensions: 570(H) x 440(L) x 383(P) mm. Poids 4,62kg.
HF153 Modèle: DPF-400. 220-240V. 11,3A. Plage de températures 30 °C à 98 °C. Capacité: 40L. Dimensions: 640(H) x 440(L) x 383(P) mm. Poids 5kg.

Code	Description
HF150	10L
HF151	20L
HF152	30L
HF153	40L

Chauffe-eau remplissage automatique Buffalo

Chauffe-eau de comptoir de haute qualité avec un débit constant de 30 litres par heure. Idéal pour les cafés et les hôtels où un approvisionnement en eau chaude est tout le temps nécessaire. Le panneau de commande numérique simple à utiliser fournit des informations de diagnostic constantes et facilite la maintenance. La construction en acier inoxydable et le bac anti-gouttes amovible rendent le nettoyage rapide et facile, et le robinet robuste permet un débit contrôlé ou constant.

- Capacité 10L
- Corps et cuve inox
- Résistance puissante longue durée de 3 kW
- Contrôleur électronique précis
- Température de l'eau réglable de 70°C à 96°C
- Robinet double fonction pour débit constant ou contrôlé
- Bac anti-gouttes inox amovible
- Disponible avec filtre pour une eau de meilleure qualité



Spécification
CN535 230V. 3kW. 13A. Dimensions (mm): 560(H) x 255(L) x 446(P). Poids : 13kg.
CN534 230V. 3kW. 13A. Dimensions (mm): 560(H) x 255(L) x 446(P). Poids : 13kg.

Code	Description
CN535	10L
CN534	10L avec filtre

Chauffe-eau remplissage automatique HWA14 13L Bravilor Bonamat

Distributeur d'eau chaude compact de 13 litres et un débit horaire élevé. Peu encombrant, il est facile à installer là où il est le plus nécessaire.

- Raccord à l'eau permanent - aucun remplissage manuel nécessaire
- Écran LCD avec programmation claire
- Mode Smart ECO
- Hauteur du robinet : 174 mm pour tasses, mugs et pichets
- Capacité cuve d'eau intérieure : 13,1L
- Débit maximum par heure : 30L



Spécification
FN281 Modèle: HWA14. 230V. Capacité: 13,1L. Dimensions: 501(H) x 242(L) x 568(P) mm. Poids 13,2kg.

Code	Description
FN281	2,8kW. Remplissage automatique

Chauffe-eau remplissage automatique Bravilor Bonamat

Chauffe-eau facile d'entretien avec robinets d'eau et de vapeur séparés fournissant de l'eau chaude pour les boissons et de la vapeur pour chauffer et faire mousser le lait. Le bras pivotant permet d'utiliser le chauffe-eau pour remplir les pichets isothermes et pichets à pompe. Raccordement au secteur et livré avec un égouttoir avec grille inox.

- Capacité 1,5L
- Construction inox
- Temps de chauffe 6mn
- Voyant d'entartrage
- Hauteur du robinet - 84 mm



Spécification
E188 Modèle : RLX4. 230V. Monophasé. Sortie 25L / h. Raccordement eau 3/4 Gaz mâle 20/27. Livré avec tuyau flexible. Dimensions (mm): 448(H) x 245(L) x 509(P).

Code	Description
E188	1,5L

Chauffe-eau 4,7L Buffalo



Avec sa capacité généreuse de 4,7 litres et ses commandes simples, le chauffe-eau électrique Buffalo est une solution fantastique pour fournir de l'eau chaude dans les zones où une bouilloire ordinaire ne suffit pas. Incroyablement facile à utiliser, le chauffe-eau atteint rapidement la température souhaitée et maintient en toute sécurité l'eau prête à être distribuée sur simple pression d'un bouton.

- Fonctions ébullition, remise en ébullition et maintien au chaud automatiques
- Affichage numérique précis de la température
- Fonction de sélection de température
- Le mode économie d'énergie réduit les coûts de fonctionnement

NOUVEAU

Code	Description
HE154	4,7L
HF155	4,7L Mains libres

Spécification
HE154 220-240V. Capacité: 4,7L. Dimensions: 370(H) x 215(Ø) mm. Poids 3,00kg.
HF155 220-240V. Capacité: 4,7L. Dimensions: 370(H) x 215(Ø) mm. Poids 3,00kg.

Percolateur 75 Bravilor Bonamat

Préparez jusqu'à 75 tasses de café filtre parfait sans avoir besoin d'un raccordement à l'eau courante. Rapide et fiable avec une grande capacité de 10 litres.



- Remplissage manuel - pas de raccordement à l'eau
- Mode de maintien en température automatique
- Hauteur du robinet : 115 mm
- Capacité totale de café : 10L
- Débit maximum par heure : 15L

Spécification
FN280 Modèle: 75. 230V. Capacité: 10L. Dimensions: 430(H) mm. Poids 5,2kg.

Code	Description
FN280	Capacité : 10L

Percolateur à café Buffalo



Percolateur en acier inoxydable avec filtre inox à mailles fines et couvercle à évent. Témoin de fonctionnement et interrupteur marche/arrêt.

- Capacité 15L
- Récipient en acier inoxydable
- Jusqu'à 100 tasses de café prêtes à servir
- Temps de chauffe 60mn

Spécification
CN295 230V. 1,5kW. 6. 5A. Capacité 15L. Temps de chauffe 62mn. Dimensions (mm): 510(H) x 362(L) 485(P). Poids 4,52kg.

Code	Description
CN295	15L (100 tasses)

Chauffe-eau 2,8L Caterlite

Chauffe-eau compact et convivial de 2,8 litres, parfait pour les petits événements.

- Léger et portable
- Niveau d'eau facile à voir

NOUVEAU



Spécification
HE152 220-240V. Capacité: 2,8L. Dimensions: 295(H) x 205(Ø) mm. Poids 2,50kg.

Code	Description
HE152	2,8L

Chauffe-eau mural Lincat

Chauffe-eau mural élégant avec système de filtration intégré. Simple et économique, cet appareil compact possède un filtre intégré qui réduit le calcaire. La température peut être réglée entre 70°C et 96°C mais le système de contrôle de température fiable assure un fonctionnement économique.

- Système de filtration interne
- Inox et verre
- Certifié WRAS
- Conception murale encastrée
- Système de contrôle de température électronique
- Panneau LCD



Spécification
DK986 Modèle : WMB3F/W. 230 V. 3000 W. 13 A. Capacité 3,5 L d'eau. Sortie maximale 31 L/heure. Gamme de température : 70°C à 96°C. Taille (mm) : 415(H) x 300(L) x 185(P). Poids 8,5 kg.

Code	Description
DK986	3,5 L Blanc

Percolateur Caterlite



Percolateur en acier inoxydable double paroi froid au toucher. Élément de chauffe puissant, indicateur de niveau d'eau, bouton marche/arrêt. Filtre à café inox réutilisable.

- Capacité 15L
- En acier inoxydable double paroi
- Indicateur de niveau d'eau
- Robinet anti-gouttes 2 positions
- Couvercle à fermeture rotative
- Temps de chauffe 60mn

Spécification
F132 230V. 1,5kW. 6A. Débit max : 100 tasses/h. Hauteur du robinet 140mm. Dimensions (mm): 560(H) x 330(L) x 350(P). 4,7kg.

Code	Description
F132	15L

ART DE LA TABLE

RESTAURANT, BAR ET HOTEL

MOBILIER

USAGE UNIQUE ET ENTRETIEN

VÊTEMENTS ET CHAUSSURES

CUISINE

MOBILIER DE CUISINE, CHARIOTS ET ÉCHELLES

MATÉRIEL ÉLECTRIQUE ET DE CUISSON

FROID

MATÉRIEL ÉLECTRIQUE ET DE CUISSON / CAFÉTERIE

Machine à café filtre à remplissage manuel Buffalo

Machine à café rapide. Permet de maintenir les boissons chaudes et prêtes à servir.



- Capacité 2L
- Finition inox élégante et durable
- Remplissage manuel
- Nettoyage et maintenance faciles
- Voyant de fonctionnement

Spécification
CT815 220-240V. 2kW. 8,7A. Capacité 2L. Débit max : 17L/h. Temps de chauffe : 7 mn. Dimensions (mm) : 460(H) x 215(L) x 400(P). Poids 5,8 kg.

Code	Description
CT815	Débit 17L/h
CY339	Pichet tritan 1,7L

Cafetière à capsules Rowlett Rowlett

Machine élégante et pratique pour préparer cafés et thés. Exceptionnellement simple à utiliser, chauffe en quelques secondes et compatible avec les capsules Nespresso. Avec une largeur de seulement 11 cm, son design compact prend peu de place sur le comptoir.



- Poids 3,3kg
- Compatible avec les capsules Nespresso - permet de préparer toutes les boissons Nespresso, y compris le thé
- Temps de chauffe rapide de 40 secondes
- Mode veille automatique pour réduire davantage les coûts de fonctionnement
- Réservoir d'eau transparent facile à remplir
- La fonction de dosage automatique assure la consistance de la boisson
- Associez-la au mousser à lait Rowlett (vendu séparément) pour plus de créations de boissons

Spécification
DE205 Modèle: 230V. Dimensions: 250(H) x 109(L) x 370(P) mm. Poids 3,3kg.

Code	Description
DE205	Cafetière à capsules

Machine à café à filtre Mondo Bravilor Bonamat



Machine à café avec remplissage d'eau manuel, munie de deux plaques chauffantes pour maintenir un deuxième récipient de café au chaud. Voyants caractéristiques pour le café prêt et le détartrage, et porte-filtre en inox. Livrée avec filtres et deux pichets en verre résistant au lave-vaisselle.

- Réservoir de 1,5 litres
- Signal pratique de fin de préparation
- Structure inox
- Signal de détartrage pour faciliter l'entretien
- Prêt en 5 minutes
- Débit par heure 18L
- 2 pichets en verre 1,7L
- Plaques chauffantes auto-régulées



Code	Description
J510	1,7L remplissage manuel
J511	Filtres à café en papier (x1000)

Spécification
J510 Modèle: Mondo. 230 V. 2,1kW. 9,3A. Mono-phasé. Capacité: 2 x 1,7L. Débit 18L/h. Dimensions (mm): 618(H) x 215(L) x 355(P).

Machines à café filtre remplissage manuel Buffalo

Préparez du café frais en quelques minutes. Conçues par des experts pour une utilisation fiable et durable. Disponibles avec verseuse en verre ou pichet isotherme. Le pichet isotherme offre une meilleure rétention de la chaleur; perd moins de 2°C par heure. Le modèle avec verseuse en verre possède deux plaques chauffantes pour garder le café au chaud.



- Construction robuste en inox
- Indicateur d'écoulement en cours
- La verseuse en verre contient 1,7 L / le pichet isotherme contient 2,3 L
- CW305 est à remplissage manuel: ne nécessite aucun raccordement à l'eau, offre plus de portabilité
- CW306 est à remplissage manuel ou automatique

Spécification
CW305 Modèle : RXG20TH. 230V. 2,1kW. Temps de chauffe : 6 minutes. Dimensions (mm): 435(H) x 205(L) x 205(P). Poids : 5,42 kg.
CW306 Modèle : RXA00TH. 230V. 2,1kW. Temps de chauffe : 6 minutes. Dimensions (mm): 565(H) x 205(L) x 205(P). Poids : 7,4 kg.

Code	Description
CW305	Machine avec verseuse en verre
CW306	Machine avec pichet isotherme

Tiroir à café en acier inoxydable

Conteneur portatif anti-rouille à placer sous le comptoir ou sous la machine (en fonction de la taille de la machine) pour jeter le marc.



Code	Description
M210	90(H) x 255(L) x 410(P)mm

Bac à marc de café

Bac à marc de café GN 1/6 avec barre de frappe fixe en PVC.



Code	Description
M212	150(H) x 174(L) x 160(P)mm

Machine à café à filtre Novo Bravilor Bonamat



Machine à café à remplissage manuel facile à utiliser avec plaques de maintien en température auto-régulées selon la quantité de café restante. Faible entretien et porte-filtres en plastique. Fournie avec filtres et un pichet en verre lavable au lave-vaisselle (2 pichets pour F454E).

- Réservoir d'eau 1,5L
- Remplissage manuel
- En acier inoxydable
- Temps de préparation 5mn
- Débit 144 tasses/h (18L/h)
- 1 pichet en verre de 1,7L
- Plaques chauffantes auto-régulées



Code	Description
F454	Remplissage manuel 1,7L
J511	Filtres à café en papier (x1000)

Spécification
F454 Modèle: Novo. 230V. 2,1kW. 9,2A. Capacité de stockage : 2 x 1,7L. Débit 18L/h. Dimensions (mm): 430(H) x 205(L) x 340(P).

Plaques chauffantes pour cafetières Buffalo



Spécification
L413 230V. 160W. 0,7A. Plaque chauffante 120(Ø)mm. Dimensions (mm): 150(H) x 350(L) x 150(P). Poids 1,5kg.

Code	Description
L413	Plaques chauffantes

Produit détartrant Bravilor Bonamat

Évite l'accumulation de tartre pour prolonger la durée de vie de l'appareil et améliorer la qualité de l'eau. 15 sachets de 50 g.



Code	Description
J512	Détartrant en sachets (15 x 50g)

Machine à café à filtration rapide Mondo Twin Bravilor Bonamat

Idéale pour les sites dépourvus d'une alimentation en eau grâce à son remplissage manuel pratique. Utilise la technologie de filtration rapide et permet d'obtenir simultanément deux pichets de café de 1,7 litre en 5 minutes.



Spécification
FE832 Modèle: Mondo Twin. 230V. Dimensions: 446(H) x 404(L) x 406(P) mm. Poids 11,2kg.

Code	Description
FE832	3,4kW. Remplissage manuel

Filtres à café en papier Bravilor Bonamat

Ces filtres en papier offrent la solution optimale pour le café finement moulu. Vendus par 250.



Code	Description
FE833	110/360(Ø)mm
FN283	85/245(Ø)mm

Machine à café Bravilor Bonamat

Une cafetière en inox solide et robuste permettant de préparer rapidement (environ six minutes) le café directement dans le pichet isotherme de deux litres fourni. Le pichet est conçu pour préserver les arômes du café et le maintenir au chaud. Système de remplissage manuel pour que le café puisse être préparé dans tous les espaces.



Spécification
DK946 Modèle : 8.010.091.81002. 230V. 2000W. 9A. Capacité 2L. Débit max : 18 L/h. Dimensions (mm) : 465(H) x 214(L) x 391(P). Poids 6,45 kg.

Code	Description
DK946	Pichet 2L
J511	Filtres à café en papier (x1000)

Moulin à café Santos

Fonctionnement silencieux, parfait pour une utilisation en salle. Réglage de précision permettant d'obtenir des moutures très fines à grossières pour répondre aux demandes des clients. Grâce au fonctionnement mains libres, vous pouvez attacher le sac au support et distribuer jusqu'à 15 kg par heure.

- Moteur à induction 600W
- Débit 15 kg/h
- Distribution constante de café moulu



NOUVEAU

Spécification
CN013 220-240V. 600W. 3,5A. 1500 tr/min. Dimensions (mm) : 690(H) x 190(L) x 335(P). Poids : 20 kg.

Code	Description
CN013	600W

Machine à café filtre pour thermos Bravilor Bonamat

Préparez du café frais directement dans des pichets isothermes et à pompe. Machine à remplissage manuel avec protection des résistances et rangement du cordon. Convient pour une utilisation avec les pichets à pompe Furento uniquement (vendus séparément, conservant le café chaud pendant environ six heures).



Spécification
T418 Modèle : TH. 230V. 2,31kW. 10,1A. Capacité 2,2L. Débit 19L / h. Dimensions (mm) : 545(H) x 235(L) x 406(P).

Code	Description
T418	2,2L pichet à pompe
U900	Pichet à pompe 2,2L
J511	Filtres à café en papier (x1000)

Chauffe-tasses 3 niveaux Bravilor Bonamat

Une solution pratique et attrayante pour améliorer votre service de café - gardez les tasses au chaud pour conserver les saveurs et les garnitures plus longtemps.

- Les tasses chauffées conservent les boissons chaudes plus longtemps
- Température réglée pour rester entre 65°C et 70°C
- Une tasse à café chauffée conservera la couche de crème plus longtemps que les tasses à température ambiante ou froides
- Chaque niveau peut être activé et désactivé séparément pour une flexibilité maximale
- Construction en acier inoxydable robuste et facile à nettoyer

Spécification
DC672 Modèle : 8.040.041.82001. 240V. 0,35A. Plage de températures 65 °C à 70 °C. Dimensions: 542(H) x 349(L) x 400(P) mm. Poids 10kg.

Code	Description
DC672	Contient jusqu'à 120 tasses de 170ml



Tasseur à café Kitchencraft Lexpress

Un tasseur en acier inoxydable pour donner au café un goût plus riche et plus fort. Pour une utilisation avec des machines à espresso. Hauteur 95mm et deux têtes de diamètres 52mm et 60mm.

Code	Description
DM958	95(H)mm



ART DE LA TABLE

RESTAURANT, BAR ET HOTEL

MOBILIER

USAGE UNIQUE ET ENTRETIEN

VÊTEMENTS ET CHAUSSURES

CUISINE

MOBILIER DE CUISINE, CHAÎRIOTS ET ÉCHELLES

MATÉRIEL ÉLECTRIQUE ET DE CUISSON

FROID

MATÉRIEL ÉLECTRIQUE ET DE CUISSON / BLENDERS ET MIXEURS PLONGEANTS

Appareil à smoothie Xtreme Hi-Power Waring Commercial

Pour préparer très rapidement des smoothies, cocktails de fruits, potages, sauces, desserts, etc. Peut être utilisé pour broyer de la glace ou des fruits surgelés.



CB136

PRODUIT INDISPONIBLE À LA VENTE



2

- Moteur de 1,5 kW
- 2 vitesses et fonction impulsions
- Clavier tactile facile à nettoyer
- Capot d'insonorisation en co-polyester incassable
- Minuteur 30 secondes
- Pichet et capot lavables au lave-vaisselle

CB137

PRODUIT INDISPONIBLE À LA VENTE



3

- Moteur de 1,5 kW
- Vitesse variable et impulsions doubles
- Pavé tactile avec écran LCD rétro éclairé
- Capot d'insonorisation en co-polyester incassable
- 4 programmes
- Pichet et capot lavables au lave-vaisselle

- Pichet empilable Sure-Grip de 2L
- Moteur de 1,5 kW
- 2 vitesses et fonction Pulse
- Grands interrupteurs à l'avant
- Pichet et capot lavables au lave-vaisselle

Code	Description
1 CB135	MX1000TXTEK (1,5kW)
2 CB136	MX1100TXSSEK (1,5kW)
3 CB137	MK1500TXSEK (1,5kW)
DM876	Pichet 2L

Spécification

CB135 Modèle: MX1000TXTEK. 230V. 1,5kW. 6,25A. 2 vitesses. Dimensions (mm): 457(H) x 215(L) x 209(P).
 CB136 Modèle: MX1100TXSSEK. 230V. 1,5kW. 6,25A. Dimensions (mm): 539(H) x 228(L) x 241(P).
 CB137 Modèle: MK1500TXSEK. 230V. 1,5kW. 6,25A. Dimensions (mm): 539(H) x 228(L) x 241(P).
 DM876 Dimensions (mm): 265(H) x 168(L) x 168(P). Poids 1,5kg.

Blenders bar et cuisine Waring Commercial

Mixeurs polyvalents parfaits pour confectionner soupes et sauces. Le mixeur cuisine/bar d'1L est capable de broyer la glace pour les mélanges de bar. Le modèle 4L grande capacité, disposant de 3 vitesses et de la fonction pulse, est idéal pour les grands restaurants, établissements de santé ou écoles. Couvercles pour mélanges chauds (vendus séparément) disponibles pour les modèles 4L. A utiliser lors des préparations chaudes en prévention d'éclaboussures.



- 2 vitesses (1L) ou vitesse variable (4L)
- Couvercles pour mélanges chauds disponibles pour les 4L
- Pichets lavables au lave-vaisselle



PRODUIT INDISPONIBLE À LA VENTE

Spécification
 CP340 Modèle: BB255K. 230V. 1,1A. Vitesse: 17000 et 21000 tr/mn. Capacité: 1,3L. Dimensions (mm): 352(H) x 248(L) x 203(P). Poids: 3,29kg.
 GF422 Modèle: CB15V. 230V. 6,5A. Vitesse: 1700-18000tr/mn. Capacité: 4L. Dimensions (mm): 559(H)x 371(L)x 371(P). Poids 16,6kg.

Code	Description
CP340	Blender co-polyester 1,3L
GF422	Blender de cuisine 4L
HC180	Pichet 1,3L
HC181	Pichet acier inoxydable 1,3L

Blenders à cocktail Torq 2.0 Waring Commercial

Des blenders haute performance capables de broyer de la glace et de préparer trois margaritas de 450ml en moins de huit secondes. Pichet en co-polyester empilable et sans BPA et disque en acier inoxydable robuste.



- Pichet 1,4L empilable en co-polyester sans BPA
- Moteur haute performance 2HP, 2 vitesses 24 000 tr / min
- Conception classique avec commutateur à bascule

PRODUIT INDISPONIBLE À LA VENTE

Spécification
 230V. 1,4kW. 6A. Dimensions (mm): 396(H) x 292(L) x 228(P). Poids: 2,56kg.

Code	Description
CP870	Blender avec commutateur à bascule
CP871	Blender avec pavé électronique
CP872	Blender avec sélecteur de vitesse variable
AG648	Pichet 1,4L Co-polyester

BLENDERS ET MIXEURS PLONGEANTS / MATÉRIEL ÉLECTRIQUE ET DE CUISSON

Blenders Buffalo

Blenders polyvalents, puissants et résistants, parfaits pour tous types de préparation alimentaire (sauf liquides chauds). Le modèle DR825 possède un capot d'insonorisation pour un mélange plus silencieux. Livrés avec un pichet de 2,5 litres sans BPA.

- Capacité 2,5L
- Embrayage en métal résistant
- Fonction Pulse
- Vitesse variable 10 000-28 000 tr/mn
- Pichet sans BPA

Spécification

Tous les modèles 230V, 1,68kW, 7,3A, Monophasé.
CR836 230V, 1,68kW, 7,3A. Dimensions (mm): 535(H) x 253(L) x 236(P). Poids : 6kg.
DR825 Dimensions (mm): 548(H) x 253(L) x 236(P). Poids : 8,9kg.
CY140 230V, 1,6kW, 8A. Dimensions (mm): 535(H) x 240(L) x 306(P). Poids 6kg.
CY141 230V, 1,6kW, 8A. Dimensions (mm): 535(H) x 240(L) x 306(P). Poids 6kg.

Code	Description
CR836	Blender
DR825	Blender avec capot d'insonorisation
CY140	Blender digital
CY141	Blender digital avec capot d'insonorisation
CS052	Pichet de remplacement 2,5L

Blender silencieux Santos

Blender professionnel silencieux permettant de réaliser toutes sortes de cocktails, smoothies, milkshakes ou boissons glacées et pouvant piler des glaçons et fruits congelés de toutes tailles grâce à sa lame TiN. Il est très silencieux grâce à son moteur Brushless (sans charbon) et sa cloche d'insonorisation. Facile à utiliser et à entretenir avec capteur de sécurité pour arrêter le moteur lorsque la cloche est ouverte. 1 blender/2 possibilités : il peut être posé sur un comptoir grâce à sa base facile et rapide à démonter.

- En aluminium poli
- 30 recettes pré-programmées et port USB
- Panneau de commande tactile équipée d'un écran de contrôle LCD
- Capteur de sécurité pour arrêter moteur lorsque la cloche est ouverte



Spécification

DN638 230V, 1500W, 5A. Dimensions (mm): 440,6(H) x 200,3(L) x 247(P). Poids 8,3kg.

Code	Description
DN638	2,4L

Blenders de cuisine Santos

Blenders polyvalents et efficaces. Ils broient rapidement les cubes de glace et peuvent être utilisés pour les boissons chaudes ou froides. Vitesse de 0 à 15000 tr/mn et impulsion de 18000 tr/mn avec un moteur professionnel puissant et fiable. Utilisation mains libres avec bouchon de remplissage pour ajouter les ingrédients pendant le mélange. Les bols, lames, couvercles et joints de couvercle sont amovibles pour un nettoyage facile. Bols supplémentaires vendus séparément.



- En aluminium et acier inoxydable
- Moteur et système de couplage silencieux
- Couvercle amovible et joint étanche en caoutchouc
- Système de verrouillage du bol et du couvercle Santosafe®
- Bol inox ou co-polyester
- Vitesse variable

Spécification

DN636 230V, 750W, 9A. Dimensions (mm): 615(H) x 215(L) x 220(P). Poids 12,5kg.

Code	Description
DN637	Blender 4L (Bol co-polyester)
DN636	Blender 4L (Bol acier inoxydable)
DN989	Bol de rechange en co-polyester 4L



Blender de bar Waring Commercial

Blender facile à utiliser avec moteur à deux vitesses et lames en acier inoxydable. Attrayant et équipé d'un pichet grande capacité, parfait pour une utilisation en salle.

NOUVEAU

PRODUIT INDISPONIBLE À LA VENTE

- Moteur 260W à deux vitesses
- Couteau en deux parties en acier inoxydable
- Accouplement en caoutchouc renforcé de métal
- Permet de réaliser jusqu'à 25 préparations par jour



Spécification

CP341 Modèle: BB255SK. 230V, 11A. Vitesse : 17000 et 21000 tr/mn. Capacité : 1L. Dimensions (mm): 352(H) x 248(L) x 203(P). Poids : 3,24kg.

Code	Description
CP341	Blender inox 1L

Blender de cuisine Waring

Blender de cuisine professionnel polyvalent, à vitesse variable. Il est adapté à une variété de préparations dont la pâte à pain, les oeufs en neige, les soupes et smoothies. Comprend un couvercle en vinyle avec bouchon d'introduction; idéal pour les mélanges chauds.

- Moteur professionnel 1,5kW
- Pichet empilable 1,8L
- Vitesse variable de 1500 à 20000 tr/mn
- Patin d'une pièce sous le pichet, amovible pour un nettoyage facile
- Couteau acier inoxydable résistant
- Patin et pieds du pichet en caoutchouc pour l'insonorisation

PRODUIT INDISPONIBLE À LA VENTE

Spécification

GH480 Modèle: MX1200XTXEK. 230V, 1,5kW, 6,5A. Vitesse : 1500 à 32000 tr/mn. Capacité : 2L. Dimensions (mm): 457(H) x 215(L) x 209(P). Poids : 7,18kg.
DM876 Dimensions (mm): 265(H) x 168(L) x 168(P). Poids 1,5kg.

Code	Description
GH480	Blender cuisine
DM876	Pichet 2L



ART DE LA TABLE

RESTAURANT, BAR ET HOTEL

MOBILIER

USAGE UNIQUE ET ENTRETIEN

VÊTEMENTS ET CHAUSSURES

CUISINE

MOBILIER DE CUISINE, CHAÎRIOTS ET ÉCHELLES

MATÉRIEL ÉLECTRIQUE ET DE CUISSON

FROID

MATÉRIEL ÉLECTRIQUE ET DE CUISSON / BLENDERS ET MIXEURS PLONGEANTS

Blender cuisine et bar Waring Commercial

Pour mélanger, émulsifier, réduire en purée de nombreux aliment. Puissant moteur à deux vitesses et fonction Pulse pour une polyvalence maximale. Pichet robuste pour un résultat homogène et régulier, et un tampon en caoutchouc amovible amortissant le bruit et facilitant le nettoyage.

- Pichet 1,4L
- Commutateur à bascule ou contrôle par pavé tactile
- 2 vitesses et fonction Pulse
- Lame en acier industriel
- Conseillé pour 25 à 49 préparations par jour

NOUVEAU

PRODUIT
INDISPONIBLE
À LA VENTE



Spécification

CP847 Modèle : BB300K. 230V. 3.3A. Vitesse : 16000 et 20100 tr/mn. Capacité : 1.4L. Dimensions (mm): 390(H) x 260(L) x 264(P). Poids : 4.37kg.

Code Description

CP847 Commutateur à bascule | Pichet plastique

Shaker professionnel Waring

Mixeur / blender professionnel à trois vitesses avec pulse et fonction démarrage / arrêt automatique. Un agitateur plein, un agitateur à ailettes et un gobelet en acier inoxydable par tête.

- 110W par tête
- 3 vitesses et pulse
- Système de refroidissement par air
- Socle en fonte robuste

PRODUIT
INDISPONIBLE
À LA VENTE



Code Description

FC268 1 tête. Jusqu'à 21000tr/mn

Broyeur à glace Waring Commercial

Appareil compact et puissant en acier inoxydable résistant, idéal pour toute application commerciale. A utiliser avec tout récipient d'une hauteur maximale de 250 mm. Entonnoir en plastique transparent.

- Débit maximal 30 kg/h
- Récipient de 2,4 kg
- Lames en acier inoxydable
- Hauteur réglable

PRODUIT
INDISPONIBLE
À LA VENTE



Spécification

F234 Modèle: IC20E. 230 V. 750W. 3.3A. Monophasé. Dimensions (mm): 440(H) x 190(L) x 250(P). Poids 9kg.

Code Description

F234 30kg/h

Blenders cuisine et bar Waring Commercial

Pour mélanger, émulsifier, réduire en purée de nombreux aliment. Puissant moteur à deux vitesses et fonction Pulse pour une polyvalence maximale. Pichet robuste pour un résultat homogène et régulier, et un tampon en caoutchouc amovible amortissant le bruit et facilitant le nettoyage.

- Pichet 1,4L
- Commutateur à bascule ou contrôle par pavé tactile
- 2 vitesses et fonction Pulse
- Lame en acier industriel
- Conseillé pour 25 à 49 préparations par jour

PRODUIT
INDISPONIBLE
À LA VENTE



Spécification

CP848 Modèle : BB340K. 230V. 3.3A. Vitesse : 16700 et 21700 tr/mn. Capacité : 1.4L. Dimensions (mm): 390(H) x 260(L) x 264(P). Poids : 4.37kg.

CP849 Modèle : BB340SK. 230V. 3.3A. Vitesse : 16700 et 21700 tr/mn. Capacité : 1.4L. Dimensions (mm): 390(H) x 260(L) x 264(P). Poids : 4.37kg.

Code Description

CP848 Pavé tactile | Pichet plastique

CP849 Pavé tactile | Pichet inox

HC182 Pichet 1,4L

HC183 Pichet acier inoxydable 1,4L

Shakers électriques simple et double Buffalo

Les shakers contemporain sont parfaits pour la préparation des cocktails et milkshakes. La base lourde permet de stabiliser l'appareil lors de l'utilisation.

- Moteur de 400W
- 2 vitesses
- Bols en acier inoxydable 600ml.



Spécification

CT938 Modèle : EMS-1. 230V. 80W. 0.34A. Dimensions (mm): 520(H) x 180(L) x 180(P). Poids : 4kg.

CY423 Modèle : EMS-2. 230V. 160W. 0.34A. Dimensions (mm): 560(H) x 420(L) x 420(P). Poids : 7kg.

Code Description

CT938 1 tête

CY423 2 têtes

DY990 Gobelets à milkshake rose, vert et bleu

Broyeur à glace Caterlite

Broyez 12 kg de glace par heure avec ce broyeur à glace de comptoir compact mais puissant. Équipé de lames robustes en acier inoxydable et d'une grande trémie d'alimentation pour faciliter le chargement de la glace. NB : Usage domestique (peu intensif) uniquement.

- Débit 12kg/h
- Pour les glaçons jusqu'à 2cm²
- Bac collecteur en plastique transparent de 3 litres
- Lames en acier inoxydable
- Commutateur manuel à bascule



Code Description

CT057 3L de glace pilée

Mixeur plongeant Quik Stix™ à usage modéré Waring Commercial

Léger, efficace et compact. Ce mixeur convient tout particulièrement aux applications professionnelles à faible densité des cafés et bars, par exemple.

- Moteur de 175 W
- 2 vitesses
- Tube de plongée 150 mm
- Lame en acier inoxydable



**PRODUIT
INDISPONIBLE
À LA VENTE**

Spécificaties

J772 Model: WSB33K. 230V. 175W. 0,8A. 2 Snelheden: 15.500 en 20.500tpm. Snoerlengte: 1,8m. Afmeting (cm): 40,6(h)x11,3(Ø). Gewicht: 1,1kg.

Code	Description
J772	Utilisation peu intensive

Mixeur plongeant sans fil Bolt Waring Commercial

Mixeur puissant et pratique sans fil vous permet de mélanger et mixer facilement jusqu'à 15 litres de préparation. Possède une batterie lithium 12V à charge rapide, un étui de transport et un pied mélangeur de 178mm compatible lave-vaisselle. Idéal pour la restauration mobile ou d'accès au secteur restreint.

- Pied lavable au lave-vaisselle
- Vitesse : 5 000 à 13 000 tr/mn
- Rechargeable
- Livré avec chargeur et étui de transport

**PRODUIT
INDISPONIBLE
À LA VENTE**

Spécification

CN981 12V. 0,5A. Vitesse : 5 000 à 13 000 tr/mn. Dimensions (mm): 438(H) x 70(L) x 102(P). Poids : 0,9kg.

Code	Description
CN981	Sans fil

Mixeur plongeant Quik Stix™ Plus à usage moyen Waring Commercial

Appareil efficace à usage moyen, conçu pour une multitude d'applications, des mélanges légers aux purées, pour fouetter et émulsionner. Léger, ergonomique et compact, il permet une utilisation contrôlée en toute sécurité.

- Moteur de 350 W
- 2 vitesses
- Tube de plongée inox 254 mm
- Lame en acier inoxydable
- Prise confort en caoutchouc



**PRODUIT
INDISPONIBLE
À LA VENTE**

Spécification

CB132 Modèle: WSB40K. 230V. 1,5A. 2 vitesses. Dimensions (mm): 569(H) x 127(L) x 140(P).

Code	Description
CB132	Utilisation semi-pro

Mixeur plongeant professionnel Kitchenaid

Mixeur puissant de 750W avec une vitesse maximale de 18 000 tr/min - réalisez sans effort purées, crème fouettée et émulsions.



NOUVEAU



- Basse vitesse 9 000 tr/mn pour mixer et mélanger en douceur
- Lame polyvalente pour mélanger, écraser et hacher

Spécification

DA510 Modèle: 5KHBC414. 230V. 750W. 13A. Capacité: 53,3L. Dimensions: 787,4(H) x 114,3(L) x 139,7(P) mm. Poids 9kg.

Code	Description
DA510	750W Pied : 355 mm

Mixeurs plongeants Big Stix™ à usage intensif Waring Commercial

Merveilles techniques de puissance et de polyvalence. Outils incontournables pour toute cuisine professionnelle habituée à la préparation de quantités importantes de sauces, soupes, pâtes à frire et purées. Commandez le mixeur complet avec le tube de plongée, et commandez séparément tout autre tube de longueur différente dont vous pourriez avoir besoin. Montage/démontage simple et rapide. Vitesse variable de 5000 à 18000 tr/mn.

- Moteur 650 W
- Variateur de vitesse 5000 à 18000 tr/mn
- Poignée de sécurité solide
- Tube lavable au lave-vaisselle

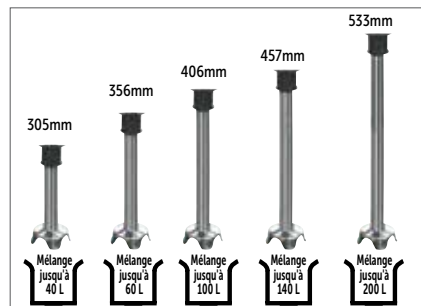

**PRODUIT
INDISPONIBLE
À LA VENTE**

Spécification

CR525 Modèle: WSB50CK. 230V. 3,3A. Moteur à double fréquence 50Hz/60Hz. Vitesse variable de 5000 à 18000 tr/min maximum. Dimensions (mm): 698(H) x 139(L) x 203(P). Poids 3,76kg.
CR526 Modèle: WSB55CK. 230V. 3,3A. Moteur à double fréquence 50Hz/60Hz. Vitesse variable de 5000 à 18000 tr/min maximum. Dimensions (mm): 762(H) x 139(L) x 203(P). Poids 3,88kg.
CR527 Modèle: WSB60CK. 230V. 3,3A. Moteur à double fréquence 50Hz/60Hz. Vitesse variable de 5000 à 18000 tr/min maximum. Dimensions (mm): 812(H) x 139(L) x 203(P). Poids 4,04kg.
CR528 Modèle: WSB65CK. 230V. 3,3A. Moteur à double fréquence 50Hz/60Hz. Vitesse variable de 5000 à 18000 tr/min maximum. Dimensions (mm): 850(H) x 139(L) x 203(P). Poids 4,11kg.
CR529 Modèle: WSB70CK. 230V. 3,3A. Moteur à double fréquence 50Hz/60Hz. Vitesse réglable: 18 000 tr/min maximum. Dimensions (mm): 927(H) x 139(L) x 203(P). Poids 4,23kg.

Code	Description
CR525	Mixeur tube de plongée 305mm
CR526	Mixeur tube de plongée 356mm
CR527	Mixeur tube de plongée 406mm
CR528	Mixeur tube de plongée 457mm
CR529	Mixeur tube de plongée 533mm
U612	Tube 305mm
U613	Tube 356mm
U614	Tube 406mm
U615	Tube 457mm
U616	Tube 533mm

ART DE LA TABLE

RESTAURANT, BAR
ET HOTEL

MOBILIER

USAGE UNIQUE
ET ENTRETIEN

VÊTEMENTS
ET CHAUSSURES

CUISINE

MOBILIER DE CUISINE,
CHARIOTS ET ÉCHELLES

MATÉRIEL ÉLECTRIQUE
ET DE CUISSON

FROID

MATÉRIEL ÉLECTRIQUE ET DE CUISSON / BLENDERS ET MIXEURS PLONGEANTS

Blender Power Premium Magimix

Le Magimix Power Blender est parfait pour une utilisation commerciale légère ou pour la cuisine à la maison. 1200W, avec 2 récipients de mélange et une capacité de 1,8L.

NOUVEAU



Spécification

FP592 Modèle: 11637. 220/240V.
Dimensions: 405(H) x 165(L) x 165(P) mm. Poids 4,75kg.

Code	Description
FP592	1200W

Le Blender Premium Magimix

Avec son moteur silencieux mais puissant de 1,2 kW, le Blender utilise un système Blendermix unique pour produire d'excellents résultats, tandis que le grand pichet de 1,8 litre est doté d'un verre résistant à la chaleur, permettant de broyer facilement la glace et de préparer une soupe chaude.



NOUVEAU



Spécification

CT799 Modèle 11631. 230V. 5,22A. Capacité: 1,8L.
Dimensions: 380(H) x 140(L) x 160(P) mm. Poids 4,86kg.

Code	Description
CT799	1,8 L 1200W

Blender de bar Waring

Préparez des smoothies, des cafés glacés et des milkshakes rapidement et efficacement, avec un pichet amovible allant au lave-vaisselle pour faciliter le nettoyage. Parfait pour obtenir plus de 75 boissons par jour, avec une puissante lame en acier inoxydable. Vitesse jusqu'à 45 000 tr/min.

- Moteur puissant de 1,5 kW
- Fonctions Hi, Low et Pulse
- Minuteur de 30 secondes
- Couvercle amovible et transparent pour ajouter des ingrédients

NOUVEAU



PRODUIT
INDISPONIBLE
À LA VENTE



Spécification

CM078 Modèle : MX1100XTPEK. 230V. 1,5kW. 6,5A.
Vitesse : jusqu'à 45 000 tr/min. Capacité : 1,35L.
Dimensions (mm) : 406(H) x 216(L) x 210(P). Poids : 6,8 kg.

Code	Description
CM078	Pavé tactile

Presse-purée Dynamic

Les fruits et légumes cuits sont réduits en purée en quelques minutes - par passage forcé des aliments dans de petits trous - pour un résultat sans morceaux. Modèles à pied fixe et vitesse unique ou à pied détachable et vitesse variable.

- Moteur de 650 W.
- Vitesse unique ou variable
- Pieds en acier inoxydable fixe de 520mm ou détachable de 570mm



Spécification
CF254 Modèle : PP002. 230V.2A.650W. Vitesse variable de 100 à 500 tr/mn. Dimensions (mm) : 920(H) x 170 (Ø). Longueur du pied : 570mm. Poids 5kg.

Code	Description
CF254	PP 97 pied démontable

Mixeur Junior standard Dynamic

Léger, puissant et facile d'emploi. Purées ou mélanges jusqu'à 25L.

- Moteur 270W
- Pied 225mm en acier inoxydable
- Lames en titanium (acier chirurgical)
- Interrupteur de sécurité



Mélange
5 à 25L

Spécification
CF004 Modèle : JNRS200. 230V. 270W. Vitesse 11000 tr/mn. Dimensions (mm) : 505(H) x 94(Ø). Longueur du pied 225mm. Poids 1,7kg.

Code	Description
CF004	Junior standard

Mixeurs Dynamix Dynamic

Mini mixeurs professionnels pour vos petites préparations (soupes, purées et sauces). CF257 contient les éléments du pack et un pied détachable facile à nettoyer pouvant être remplacé par le pied blender (GL450 - vendu séparément). CM235 est fourni avec le pied blender permettant d'émulsionner vos préparations en un temps record.

- Débit max 220W
- Vitesse variable de 0 à 13 000 tr/min
- Pied en acier inoxydable de 160mm
- Couteau émulsionneur 4 lames



Spécification
CF257 Modèle : MX052. 230V. 220W. 0.83A Vitesse variable de 0 à 13000 tr/mn. Dimensions: (mm) 395(H) x 70(Ø). Poids 990g.
CM235 Modèle : MX100. 230V. 250W. 0.96A. Vitesse variable jusqu'à 13000 tr/mn. Dimensions (mm) : 395(H) x 70(Ø). Poids 0.99kg.

Code	Description
CF257	Pack Dynamix
CM235	Blender Dynamix Turbo

Mixeur plongeant Master Combi Dynamic

Une lame émulsifiante puissante permet de mélanger, réduire en purée, fouetter et émulsionner jusqu'à 100 litres d'ingrédients. Les accessoires et les pieds sont faciles à retirer et interchangeable, pour un nettoyage rapide et facile et optimiser le temps de préparation.

- Puissance maximale de 600W
- Pieds amovibles et interchangeables
- Voyant de mise sous tension



Spécification
CN225 Modèle : MF002UK. H. 220-240V. 600W. 2.1A. Vitesse : Mixeur : 3000 à 9 500 tr/min. Fouet : 300 à 900 tr/min. Dimensions (mm) : 753(H) x 122(Ø). Poids : 4,5kg.

Code	Description
CN225	Mixeur et fouet

Mixeur sans fil Dynamic MX160

Mixeur léger permettant de broyer et de mélanger sans contrainte de fil en cuisine. Il dispose d'une poignée ergonomique pour une prise en main confortable et une facilité d'utilisation.

- Débit max 180W
- Pied détachable
- Temps de charge 45mn
- Poignée ergonomique



Spécification
CM232 Modèle : MX130. 230V. 180W. 0.8A. Vitesse : 10000 tr/mn. Dimensions (mm) : 450(H) x 110(L) x 70(P). Poids 1,1kg.

Code	Description
CM232	Dynamix sans fil

Pack Dynashake Dynamic

Le pack Dynashake, grâce à son bol étanche, vous permettra de réaliser vos préparations instantanées, telles que smoothies, milkshakes, cocktails... avec une facilité et rapidité déconcertantes. Le pack Dynashake comprend quatre accessoires : un couteau standard, un couteau émulsionneur 4 lames, un disque batteur ainsi qu'un bol gradué d'1L. Pied démontable pour un nettoyage facile.

- Débit max 220W
- Vitesse variable de 0 à 13 000 tr/min
- Pied en acier inoxydable de 190mm
- Couteau émulsionneur 4 lames
- Pied jupe étanche



Spécification
CF258 Modèle : MX054. 200W.0,83A. Vitesse variable de 0 à 13000 tr/min. Dimensions (mm) Longueur totale : 395(H) x 70(Ø). Poids 1,4kg.

Code	Description
CF258	Pack Dynashake

Joint double
lèvre étanche



Mélange
1 à 4L

ART DE LA TABLE

RESTAURANT, BAR
ET HOTEL

MOBILIER

USAGE UNIQUE
ET ENTRETIEN

VÊTEMENTS
ET CHAUSSURES

CUISINE

MOBILIER DE CUISINE,
CHARTIOTS ET ÉCHELLES

MATÉRIEL ÉLECTRIQUE
ET DE CUISSON

FROID

Mixeur plongeant Dynamix Dynamic

Véritable mini-mixeur professionnel doté d'un couteau 2 lames pour mélanger et mixer jusqu'à 4 litres de soupe, sauce et purée. Pied amovible pour un nettoyage facile. Le pack (GH629) comprend le bloc moteur du Dynamix avec un couteau émulsionneur et un accessoire fouet.

- Moteur 220W
- Vitesse variable
- Pied en acier inoxydable 160mm
- Couteau émulsionneur 2 lames
- Appareil maniable et léger

Le pack comprend: bloc moteur, pied mixeur et fouet



Spécification

CF001 Modèle : MX050. 230V. 0.9A. 200W. Vitesse variable jusqu'à 13000 tr/mn. Dimensions (mm) : 395(H) x 70(Ø). Tube de plongée 160mm. Poids 990g.
GH629 Modèle : MF052. 230V. 0.8A. 220W. Vitesse variable 3 000 à 13 000tr/min. Capacité : mélange et fouette 1 à 4L. Contient bloc moteur avec pied mixeur et accessoire fouet.
AD937 Modèle: AC518. Capacité 0.8L. Dimensions (mm): 145(H) x 175(L). Poids 760g.
AD939 Modèle: AC517. Capacité 1 à 4 kg. Dimensions (mm): 235(H). Poids 95g.

Code	Description
1 CF001	Dynamix
2 GH629	Pack Plus Dynamix
3 AD937	Accessoire bol cutter Dynamix
4 AD939	Accessoire presse-purée Dynamix

Mixeur Junior standard Dynamics

Léger, puissant et facile d'emploi. Purées ou mélanges jusqu'à 25L.

- Moteur 270W
- Pied 225mm en acier inoxydable
- Lames en titane (acier chirurgical)
- Interrupteur de sécurité



Spécification

CF004 Modèle : JNRS200. 230V. 270W. Vitesse 11000 tr/mn. Dimensions (mm): 505(H) x 94(Ø). Longueur du pied 225mm. Poids 1,7kg.
GF343 Modèle : MX024. 230V. 270W. 1.2A. Vitesse : jusqu'à 11000 tr/mn. Capacité : 5-25L. Dimensions (mm): 575(L) x 95(Ø). Poids 2kg.
CF005 Junior Plus MX021.V. 230V. 0.9A. 270W. Vitesse variable 0-11000 tr/mn. Dimensions (mm): 505(H) x 94(Ø). Longueur du pied 225mm. Poids 1.9kg.
CF007 Junior Combi MX022. 230V. 0.9A. 270W. Vitesse variable 0-11000 tr/mn. Dimensions (mm) 530(H) x 94(Ø). Longueur du pied 225mm. Fouet 185mm. Poids 2.4kg.
GF341 Modèle : AC104. Capacité: 0.8L. Dimensions (mm): 175(L)x165(Ø). Poids 0.8kg.

Code	Description
CF004	Junior standard
GF343	Junior Plus XL
CF005	Mixeur Junior Plus
CF007	Combi Junior mixeur et fouet
GF341	Bol cutter pour CF005 et CF006

Mixeur plongeant Master Dynaspeed Dynamic

Puissant mixeur équipé du contrôle de vitesse variable intelligent Dynaspeed pour adapter la vitesse à la texture des mélanges.

- Puissance max de 460W
- Vitesse variable de 3000 à 9500 tr/mn
- Tube de plongée 140mm en acier inoxydable
- Poignée ergonomique
- Couteau Ti-métal



Spécification

CF013 MX2000 DSC. 230V. 2.1A. 460W. Dynaspeed 3000-9000 tr/mn. Dimensions (mm) 720(H) x 122(Ø). Tube de plongée 410 x 122(Ø)mm. Poids 3,5kg.

Code	Description
CF013	Master Dynaspeed

Mixeur 40 à 100L

Master combi Dynamic

Un seul bloc moteur puissant compatible avec six accessoires individuels (vendus séparément). Cette solution évolutive et économique offre l'avantage de pouvoir étoffer dans le temps votre parc matériel sans changer de bloc moteur. Tous les accessoires sont lavables au lave-vaisselle.



- Puissance maxi : 600W
- 8 accessoires s'adaptant au même bloc moteur
- Vitesses de 100 à 9500 tr/min*
- Accessoires en acier inoxydable

Spécification

AD281 Modèle: Bloc moteur BM 2000 AC001. 230V. 600W. 2,1A. Vitesse maxi 10500 tr/mn. Dimensions (mm) : 350(H) x 122(Ø). Poids 2,7kg.
AD283 Modèle: Fouet F90 AC003. Capacité de 5 à 20L. Vitesse de 300 à 900 tr/mn. Longueur du fouet 245mm. Poids 0,9kg.
AD287 Modèle: Pied presse-purée AP 90 AC004. Capacité 30kg. Vitesse de 100 à 600 tr/mn. Longueur du pied presse-purée 420mm. Poids 1,9kg.
AD286 Modèle: Fouet mélangeur FM92 AC202. Capacité de 20 à 200L. Vitesse de 100 à 500 tr/mn. Longueur du fouet 420mm.
AD284 Modèle: Fouet mélangeur FM90 AC200. Capacité de 20 à 200L. Vitesse de 100 à 500 tr/mn. Longueur du fouet 600mm.
AD285 Modèle: Fouet mélangeur FM91 AC201. Capacité de 20 à 200L. Vitesse de 100 à 500 tr/mn. Longueur du fouet 700mm.

Code	Description
1	AD281 Bloc moteur
2	AD283 Fouet F90
3	AD287 Pied presse-purée AP 90.
4	AD286 Fouet mélangeur FM92
	AD284 Fouet mélangeur FM90
	AD285 Fouet mélangeur FM91



Fouet Master vitesse variable Dynamic

Mixeur puissant idéal pour les soupes, potages, sauces et mayonnaise jusqu'à 20 litres.

- Moteur 500W
- Vitesse variable
- Fouets en acier inoxydable 245mm
- Interrupteur de sécurité
- Monobloc

Spécification

CF011 230V. 500W. 2,1A. Vitesse : 900 tr/mn. Dimensions (mm) : 860(H) x 125(Ø). Poids : 3,3kg.

Code	Description
CF011	Fouet vitesse variable



Fouet 5-20L

Mixeur MX91 monobloc Dynamic

Mixeur puissant, idéal pour les soupes, sauces et mayonnaises jusqu'à 100 litres. Pied en aluminium recouvert d'acier inoxydable pour un appareil résistant, hygiénique et léger.



- Puissance maxi 500W
- Vitesse de 9500 tr/mn
- Pied en aluminium 410mm
- Lames titane (acier chirurgical)
- Interrupteur de sécurité

Spécification

K472 Modèle: Maxi Mixeur MX91. 230V. Puissance maxi : 500W, puissance nominale : 450W. 1,5A. Vitesse: 9500 tr/min. Dimensions (mm) : 715(H) x 110(Ø). Poids 3,5kg.

Code	Description
K472	Mixeur MX91 monobloc

Mélange 40 à 100L

Mixeur Senior standard Dynamic

Les appareils de la gamme Dynamic Senior sont puissants et polyvalents : une seule vitesse pour mixer de grandes quantités de préparation.

- 300W
- Vitesse fixe de 9000 tours/mn
- Lame Titanium
- Peut mixer de 20 à 40L

Spécification

CF008 PMX 98 Standard MX007. 220-240V. 1,36A. 350W. Vitesse 9500tr/mn. Dimensions (mm) 600(H) x 97(Ø). Longueur du tube 300mm. Poids 2,4kg.

Code	Description
CF008	Mixeur monobloc Senior



Mixe 20-40 litres

ART DE LA TABLE

RESTAURANT, BAR ET HOTEL

MOBILIER

USAGE UNIQUE ET ENTRETIEN

VÊTEMENTS ET CHAUSSURES

CUISINE

MOBILIER DE CUISINE, CHARIOTS ET ÉCHELLES

MATÉRIEL ÉLECTRIQUE ET DE CUISSON

FROID

MATÉRIEL ÉLECTRIQUE ET DE CUISSON / BLENDERS ET MIXEURS PLONGEANTS

Mixeurs professionnels gamme SMX Dynamic

Vous avez demandé de la puissance ? Les supers mixeurs de la gamme SMX répondent présents. Du SMX 600 E pied fixe au dernier SMX 800 DSC, ces appareils sont destinés aux volumes très importants. Avec leurs supports spécifiques (vendus séparément), leur maniement reste très aisé. De plus, ils bénéficient de la nouvelle technologie de refroidissement du moteur leur assurant ainsi une longévité exceptionnelle même lors d'un usage intensif. Les supports en acier inoxydable sont réglables et lavables au lave-vaisselle.

- Corps et pied en acier inoxydable
- Vitesse variable
- Système unique de contrôle de vitesse Dyna
- Les mixeurs de la gamme SMX mélangent 3 fois plus vite que les modèles classiques
- Bouton pour un fonctionnement en continu
- Lame plaquée titane
- Support de fixation murale fourni
- Utilisation intensive



Spécification

DS551 Modèle : SMX700T. 230V. 4A. 925W. Vitesse variable 9500 tr/mn. Dimensions (mm): 870(H) x 245(L) x 125(P). Poids 6,5kg.
DS552 Modèle : SMX 800T. 230V. Puissance max 1kW. 2,8A. Vitesse variable jusqu'à 9500 tr/mn. Dimensions (mm): 950(H) x 125(Ø). Poids 6,7kg.
DS553 Modèle : MX125T. 230V. 4,35A. 1kW. Vitesse : 3000-9500 tr/mn. Dimensions (mm): 960(H) x 125(L). Poids 6,7kg.

Code Description

DS551	Mixeur SMX 700T
DS552	Mixeur SMX 800T
DS553	SMX Blender Turbo

Mixeur Senior Dynamic

Le PMDH 250 avec pied démontable 1/4 de tour, léger et maniable, est un appareil puissant. Il pulvérise en un rien de temps, 40 litres de potage de légumes cuits.

- Puissance max 350W
- Vitesse variable 0 à 9500 tr/mn
- Pied mixeur démontable 300mm
- Couteau Ti-métal facile à démonter



Spécification

CF009 Modèle : MX006. 230V. 1,36A. 350W. Vitesse variable jusqu'à 0 - 9500 tr/mn. Dimensions (mm) 640(H) x 97(Ø). Longueur tube 300mm. Poids 2,5kg.

Code Description

CF009	Mixeur Senior
--------------	---------------

Mixe 20 à 40L

Packs Master Dynamic

La gamme Master permet de mixer jusqu'à 100L, de travailler au fouet jusqu'à 20L et de réduire en purée jusqu'à 30kg sans aucun problème. Fouets éjectables et pied et presse-purée démontables pour un nettoyage facile. Mixeur seul (CF014) ou mixeur et fouet (CF015) ou mixeur-fouet et presse-purée (CF016).

- Moteur 500W
- Vitesse variable
- Mixeur 410mm, fouet 245mm, presse-purée 420mm
- Témoin de mise sous tension
- Bouton pour un travail par impulsion ou en continu
- Accessoires interchangeables
- Pied démontable
- Pour une utilisation intensive



Mixeur Senior XL Dynamic

Mixeur avec pied XL en acier inoxydable qui permet de travailler dans des marmites plus profondes. Robuste, puissant et très maniable, facile à nettoyer, avec couteau Ti-métal. Le joint à double lèvres crée une meilleure étanchéité au niveau de la fixation du pied.

- Puissance max 350W
- Pied mixeur détachable
- Couteau Ti-métal
- Facile à nettoyer
- Double isolation



Spécification

GF348 Modèle : MX016. 230V. 350W. 1,5A. Vitesse : 0 à 9500 tr/mn. Capacité : 20-40L. Dimensions (mm): 695(L)x 95(Ø). Poids 2,6kg.
AD287 Modèle : Pied presse-purée AP 90 AC004. Capacité 30kg. Vitesse de 100 à 600 tr/mn. Longueur du pied presse-purée 420mm. Poids 1,9kg.

Code Description

3	GF348	Mixeur Senior XL
4	AD287	Pied presse-purée AP 90.

Mixe 20 à 40L

Spécification

CF014 MDH2000 Plus. 230V. 2,1A. 500W. Vitesse variable 3000-9500 tr/mn. Dimensions (mm) 720(H) x 122(Ø). Longueur tube 410mm. Poids 3,7kg.
CM237 Modèle : MX120. 230V. 2,2A. 500W. Vitesse 3000-9500 tr/mn. Dimensions (mm): 720(H) x 122(L). Poids 4kg.

Code Description

1	CF014	Mixeur
2	CM237	Turbo Blender Master

Mixeur 40 à 100L

Batteurs multifonction à bol relevable Kitchenaid



Le batteur KitchenAid le plus puissant et le plus silencieux possède un bol en acier inoxydable de 6,9L avec une poignée en J qui permet de maîtriser les mélanges lourds. Avec son moyeu puissant pour les accessoires, son verseur/protecteur et son moteur 500W avec engrenages en métal, ce robot robuste peut transformer de grandes quantités d'ingrédients tout en étant très silencieux. Cet appareil est capable de mélanger 19 blancs d'oeufs, 1,9L de crème fouettée, 4,5 kg de préparation à gâteau, 3,8 kg de pâte et 3,6 kg de purée de pommes de terre.

- Bol en acier inoxydable 6,9L
- Moteur 500W robuste à transmission directe
- Levage manuel du bol
- Poignée en J
- Verseur/protecteur
- Moyeu puissant pour les accessoires
- Fouet en acier inoxydable
- Batteur plat et crochet pétrisseur recouverts de plastique nylon
- Boutons de commande en métal usiné



Code	Description
CA986	Blanc 6,9L
CA987	Rouge 6,9L

Spécification
230V. 500W. 4,3A. Vitesse: 40 - 200 tr/mn. Capacité bol 6,9L. Dimensions (mm): 417(H)x 287(L)x 371(P). Poids : 12,2kg.

Batteurs professionnels Kitchenaid



Batteur Kitchenaid ultra performant et silencieux au design arrondi, surface lisse, avec bol relevable conçu pour les mélanges lourds. Bol 6,9 litres avec poignée en J. Moteur 325 watt. Fourni avec 3 accessoires lavables au lave-vaisselle. Ce batteur permet de monter 19 blancs en neige, fouetter 1,9L de crème, mélanger 4,5kg de préparation, 3,8kg de pâte et 3,6kg de purée.

- Bol en acier inoxydable 6,9L
- Grille de protection et interrupteur d'arrêt de sécurité
- Corps entièrement métallique
- Batteur plat, fouet et crochet à pâte en acier inoxydable
- Poignée en J



Code	Description
CB575	Blanc 6,9L
CB576	Rouge empire 6,9L

Spécification
230V. 325W. 2,1A. 40-200tr/mn. Capacité du bol : 6,9L. Dimensions (mm): 417(H)x 371(L)x 287(P). Poids 13kg.

MATÉRIEL ÉLECTRIQUE ET DE CUISSON / PRÉPARATION DES ALIMENTS

Batteur mélangeur K5 Kitchenaid

Modèle professionnel très résistant avec anneau verseur protecteur transparent pour cuve. Fourni avec un batteur plat, un crochet à pâte, un fouet inox.

- Moteur 315W
- Cuve en acier inoxydable de 4,8L
- 10 vitesses
- Monte et baisse de cuve par commande à poignée
- Bouton de réinitialisation



Code	Description
J498	K5 Blanc 4,8L
DY422	K5 Noir 4,8L
DN677	K5 Rouge 4,8L

Spécification
K5 230V. 315W. 1,4A. Vitesse : 40-200 tr/mn.
Dimensions (mm): 411(H) x 264(L) x 338(P). Poids 12kg.

Batteur K45 Kitchenaid

Puissant et silencieux, moteur à entraînement direct. Solide, stable et très robuste. Châssis aux formes arrondies pour un nettoyage facile et une utilisation sans danger. Fourni avec batteur plat, fouet et crochet à pâte.

- Bol de 4,28L
- Moteur 275W
- 10 vitesses de 58 tr/min à 220 tr/min



Spécification
J400 230 V. 275W. 1,1A. Vitesse 58 - 220tr/min.
Dimensions (mm) : 333 (H) x 358 (L) x 221(P). Poids 10,45kg.

Code	Description
J400	4,28L

Accessoires pour tous les modèles Kitchenaid



Code	Description
F661	Trancheur / éminceur pour Kitchenaid
N241	Accessoire à saucisses (à utiliser avec le J501)
AD579	Batteur bord flexible pour mixeur J400

Batteurs planétaires Buffalo



Appareils non adaptés pour les pâtes à pain et pâtes à pizza. Attention bien respecter les capacités indiquées. Batteurs fiables à usage intensif adaptés pour les restaurants et cantines. Corps entièrement en métal résistant pour faciliter le nettoyage et l'utilisation du monte et baisse de cuve. Arrêt de sécurité s'active si la cuve ou l'écran de protection ne sont pas bien en place. Livrés avec cuve, fouet, crochet et palette. Cuve lavable au lave-vaisselle.



- 3 vitesses réglables
- Equipés d'un monte et baisse de cuve
- Coupe-circuit de sécurité et prévention de surcharge
- Ecran de protection
- Livrés avec cuve inox, fouet, crochet et palette

Spécification

GL190 230V, 550W, 2,4A, 3 vitesses : 91, 200 et 330 tr/mn. Capacité 2kg de farine / 3kg de pâte. Dimensions (mm): 610(H) x 395(L) x 395(P). Poids 36kg.

GL191 230V, 1,1kW, 4,8A, 3 vitesses : 97, 220 et 316 tr/mn. Capacité 5kg de farine / 7,5kg de pâte. Dimensions (mm): 794(H) x 558(L) x 555(P). Poids 92kg.

GJ461 230V, 1,5kW, 10A, 3 vitesses: 91, 166 et 282 tr/mn. Capacité 7,5kg de farine / 11,3kg de pâte. Dimensions (mm): 1030(H) x 540(L) x 570(P). Poids 170kg.

GD891 Dimensions (mm): 445(H)x 440(L)x 458(P). Poids 9kg.

Code	Description
1 GL190	Batteur 9L
2 GL191	Batteur 20L
3 GJ461	Batteur de sol 29L
4 GD891	Rhausse 445mm pour GL190 et GL191

ART DE LA TABLE

RESTAURANT, BAR ET HOTEL

MOBILIER

USAGE UNIQUE ET ENTRETIEN

VÊTEMENTS ET CHAUSSURES

CUISINE

MOBILIER DE CUISINE, CHARIOTS ET ÉCHELLES

MATÉRIEL ÉLECTRIQUE ET DE CUISSON

FROID

MATÉRIEL ÉLECTRIQUE ET DE CUISSON / PRÉPARATION DES ALIMENTS

Batteur planétaire 7L Buffalo

Batteur extrêmement durable et robuste avec bol amovible grande capacité. Idéal pour un usage quotidien dans les boulangeries, les restaurants, les cantines et même les écoles préparant les repas sur place. La tête de levage et le bol en inox facilitent le nettoyage et le remplacement des accessoires, quant au couvercle avec trémie amovible, ils protègent des projections lors du mélange.



- Bol inox 7L
- Contrôle de la vitesse en continu
- Construction entièrement en métal
- Trémie amovible pour ajouter des ingrédients pendant le mélange
- Moteur 270W

Spécification

DB266 220-240V. 270W. 1,5A. Monophasé.
Dimensions (mm): 420(H) x 230(L) x 400(P). Poids : 15kg.
CP921 220-240V. 270W. 1,5A. Monophasé.
Dimensions (mm): 420(H) x 230(L) x 400(P). Poids : 15kg.

Code Description

DB266	Blanc
CP921	Noir



Pétrins à spirale Gastro M



Pétrins professionnels à têtes fixes pour pizzerias et boulangeries. La forme particulière de la spirale permet d'avoir un pétrissage parfaitement homogène en peu de temps. La cuve, la spirale, l'axe central et la protection de cuve sont en acier inoxydable. Système de transmission particulièrement silencieux. Machines livrées avec un coupe-pâte.

Spécification

DS187 230V. 370W. Dimensions (mm): 705(H) x 395(L) x 625(P)
DS188 230V. 750W. Dimensions (mm): 795(H) x 415(L) x 735(P). Poids 65kg.
DS189 230V. 750W. Dimensions (mm): 795(H) x 415(L) x 735(P). Poids 75kg.
DS190 400V. 750W. Dimensions (mm): 935(H) x 540(L) x 825(P). Poids 95kg.

Code Description

DS187	7L
DS188	16L
DS189	22L
DS190	41L

Hachoir à viande Caterlite

Machine facile à utiliser fournie avec trois disques : épais, moyen et fin. Fonction marche arrière pour les viandes les plus difficiles. Pieds anti-dérapants pour une meilleure stabilité. Simple interrupteur marche / arrêt.



- Moteur de 350 W
- Débit maximal 113 kg/h
- Facile à nettoyer

Code	Description
CB943	350W

Spécification
CB943 230V, 1.5A. Dimensions (mm): 430(H) x 420(L) x 170(P). Poids 6kg.

Hachoir à viande Santos

Hachoir à viande professionnel, conforme aux normes HACCP, pour tout type de viande, dont les grosses pièces. Idéal pour les hamburgers, les saucisses et pâtés. Toutes les pièces amovibles passent au lave-vaisselle. Livré avec 3 disques de 3mm, 4,5 mm et 8 mm.



- Moteur 650W
- Hachoir en acier inoxydable
- Débit moyen : 160 kg/heure
- Bouton d'inversion du sens de rotation

Spécification
DN639 230V, 650W, 3.5A. Dimensions (mm): 420(H) x 260(L) x 330(P). Poids 18kg.

Code	Description
DN639	650W

Déshydrateur Buffalo

Déshydratateur 10 plateaux doté d'un excellent rapport qualité-prix. Utilisation facile : minuteur digital et contrôle de la température réglables. Polyvalent et adapté à de nombreux types d'aliments, fruits et légumes, viande et poisson.



- 10 plateaux amovibles compatibles lave-vaisselle
- Panneau de commande digital
- Contrôle de température
- Système de ventilation pour répartition de la chaleur
- Porte pivotante transparente

Spécification
CD965 230V, 800W. Plage de température : 35°C à 70°C. Dimensions (mm): 480(H) x 362(L) x 415(P). Poids 9,3kg.

Code	Description
CD965	10 plateaux

Machine manuelle à steaks hachés Buffalo

Machine à steaks hachés manuelle en alliage d'aluminium. Facile à nettoyer, elle permet de fabriquer des steaks hachés de taille et de forme uniformes. Pour la fabrication artisanale. Le support d'alimentation supérieur contient des ronds de papier sulfurisé (non fournis) pour séparer les steaks de manière pratique.



Code	Description
CE225	Machine à steak 100mm (Ø)

Spécification
CE225 Taille du steak haché 100mm. Dimensions (mm) 270(H) x 280(L) x 280(P). Poids 4,7kg.

Déshydrateur inox Buffalo

Déshydrateur ultra-silencieux avec flux d'air horizontal pour empêcher les saveurs des aliments de se répandre aux autres plateaux.



- Construction inox robuste
- 6 plateaux inox
- Flux d'air horizontal
- Minuteur réglable
- Le thermostat s'ajuste de 35°C à 75°C

Spécification
DB234 Modèle: KYS-306. Dimensions: 393(H) x 400(L) x 505(P) mm. Poids 8,6kg.

Code	Description
DB234	6 plateaux

Déshydrateur Buffalo

Déshydrateur en acier inoxydable de haute qualité et robuste. Commandes numériques faciles à utiliser. Permet de sécher de nombreux types d'aliments, notamment des herbes et épices, des légumes, des fruits, de la viande et du poisson. Peut également être utilisé pour faire lever du pain.

- Construction robuste en acier inoxydable
- 10 plateaux inox amovibles
- Panneau de commande numérique convivial
- Flux d'air assisté par ventilateur pour une distribution uniforme de la chaleur
- Porte à charnières vitrée
- Minuterie 24h
- Température max 75°C



Spécification
CS950 230V, 1kW, 4,4A. Monophasé. Température max 75°C. Dimensions (mm): 430(H) x 535(L) x 417(P). Dimensions intérieures : 400(H) x 400(L) x 370(P)mm. Poids 21,5kg.

Code	Description
CS950	10 plateaux

ART DE LA TABLE

RESTAURANT, BAR ET HOTEL

MOBILIER

USAGE UNIQUE ET ENTRETIEN

VÊTEMENTS ET CHAUSSURES

CUISINE

MOBILIER DE CUISINE, CHARIOTS ET ÉCHELLES

MATÉRIEL ÉLECTRIQUE ET DE CUISSON

FROID

MATÉRIEL ÉLECTRIQUE ET DE CUISSON / PRÉPARATION DES ALIMENTS

Turbine à glace 2L Buffalo

Turbine à glace de qualité professionnelle qui élimine la nécessité de pré-réfrigérer la cuve, réel gain de temps de préparation. Construction en acier inoxydable avec compresseur intégré. Le faible encombrement permet une utilisation de comptoir.

- Capacité 2L
- Débit max 2L/30mn
- Cuve amovible antiadhésive



Spécification
CM289 230V, 180W, 8A. Plage de température : -35°C à -18°C. Réfrigérant: R600a. Dimensions (mm): 362(H) x 272(L) x 315(P). Poids 12.3kg.

Code	Description
CM289	2L

Turbine à glace 1,5L Buffalo

Machine de grande capacité avec compresseur intégré et affichage LED de la température. Parfaite pour la fabrication de crème glacée, sorbet ou de yogourt glacé.

- Capacité 1,5L
- Débit maximum 1,5L/30mn
- Cuve amovible antiadhésive



Spécification
DM067 230V/50Hz, 150W, 0.7A. Dimensions (mm): 245(H) x 402(L) x 281(P). Poids 12.2kg.

Code	Description
DM067	1,5L

Soudeuse Buffalo

Soudeuse conçue pour sceller tous types de sachets. Temps de soudure rapide et utilisation facile. Convient pour une utilisation alimentaire. Facile à nettoyer et à entretenir.



- Soudure facile et rapide de sachets
- Temps de soudure réglable selon l'épaisseur des sachets
- Corps métallique solide et durable

Spécification
GJ459 230V, 300W, 1.3A. Dimensions (mm): 235(H) x 430(L) x 85(P).

Code	Description
GJ459	Soudeuse 300mm
CK323	Rouleau de sacs sous vide 280(l)mm x 6(L)m

Machine sous-vide utilisation peu intensive Caterlite

Prolongez la durée de vie et la valeur nutritive de vos produits alimentaires et gagnez du temps en faisant vos préparations avant le coup de feu. Ne convient pas aux liquides. Utilisation uniquement avec des sacs sous vide gauffrés - nous conseillons les sacs ou rouleaux sous vide Vogue gauffrés.



- Préserve et prolonge la durée de vie des aliments
- Protection contre l'oxygène, l'humidité et la congélation
- Fonction soudure indépendante

Spécification
CN515 230V, 110W, 0.48A. Puissance d'aspiration 9L/mn. Largeur de soudure max 300mm. Dimensions (mm): 86(H) x 357(L) x 148(P). Poids 1.4kg.

Code	Description
CN515	Largeur de soudure 300mm

Machine sous-vide compacte Buffalo

Machine d'utilisation facile, adaptée à la plupart des aliments et liquides. Prolonge la durée de vie des aliments et réduit le gaspillage. Idéale pour la préparation des aliments à cuire sous vide. Fournie avec un cutter de sac. Pour utilisation peu intensive.

- Cuve inox
- Capacité 6.5L
- Mise sous vide et soudure automatiques
- Temps réglable
- Affichage LED
- S'utilise avec des sacs lisses et gauffrés



Spécification
CT014 Modèle: CV4300, 220-240V, 1.5A, Capacité: 6.5L. Dimensions: 271(H) x 372(L) x 423(P) mm. Poids 14.5kg.

Code	Description
CT014	Machine sous-vide 6,5L Inox
CK323	Rouleau de sacs sous vide 280(l)mm x 6(L)m

Machine sous-vide inox Buffalo

Machine sous-vide / soudeuse robuste pour conserver et prolonger la durée de vie des aliments. Ne convient pas aux liquides. A utiliser uniquement avec des sacs sous-vide gauffrés.



- Construction acier inoxydable
- Protection contre l'oxygène, l'humidité et la congélation
- Fonctions mise sous-vide accélérée et soudure manuelle
- Mise sous-vide douce pour protéger les aliments délicats

Spécification
CN514 230V, 130W, 0.57A. Puissance d'aspiration : 15L/mn. Largeur de soudure max 300mm. Dimensions (mm): 125(H) x 400(L) x 265(P). Poids 3.5kg.

Code	Description
CN514	Largeur de soudure 300mm

Scelleuse Sirman

Scelleuse rapide et facile à utiliser pour les sacs alimentaires en plastique. Scelle tous types de sacs jusqu'à 2 mm d'épaisseur.



- En acier et téflon.
- 8 réglages
- Pouvant sceller les sacs en 1,5 secondes
- Entretien facile

Spécification

DK777 230V. 510W. 2,2A. Température max. 150°C. Dimensions (mm): 260(H) x 455(L) x 75(P). Poids 3,5 kg.

DK778 230V. 700W. 3A. Température max. 150°C. Dimensions (mm): 260(H) x 555(L) x 75(P). Poids 4 kg.

Code	Description
DK777	Scelleuse 300mm
DK778	Scelleuse 400mm

NOUVEAU

Rouleau de sacs sous vide (distributeur) Buffalo

Sacs d'emballage sous vide gaufrés pouvant être découpés à la dimension voulue en fonction des besoins. Convient pour la congélation, réfrigération, le micro-ondes et l'ébullition. Compatibles avec toutes nos machines d'emballage sous vide. Résistants à des températures entre -18 et +100 °C.



NOUVEAU

Spécification

GF428 Dimensions (mm): 148(H)x 370(L)x 160(P).

Code	Description
GF428	Rouleau distributeur avec lame l 300mm x 15m Sacs gaufrés

Rouleau de sacs sous vide (distributeur) Buffalo

Sacs d'emballage sous vide gaufrés pouvant être découpés à la dimension voulue en fonction des besoins. Convient pour la congélation, réfrigération, le micro-ondes et l'ébullition. Compatibles avec toutes nos machines d'emballage sous vide. Résistants à des températures entre -18 et +100 °C.



Code	Description
CK323	Rouleau de sacs sous vide 280(l)mm x 6(L)m
GF427	Rouleau distributeur (gaufré) avec lame 200mm x 15m
GF428	Rouleau distributeur (gaufré) avec lame 300mm x 15m

Sacs d'emballage sous vide Vogue

Sacs d'emballage sous vide gaufrés prêts à sceller, pour la congélation, la réfrigération, le micro-ondes et l'ébullition. Plage de température de -18°C à +100°C. Épaisseur : côté lisse 75 µ, côté gaufré 90 µ. Sacs adaptés pour toutes nos machines de mise sous vide.



Code	Description	Qté
DM880	150mm x 350mm (gaufré)	50
DM881	200mm x 300mm (gaufré)	50
DM882	250mm x 350mm (gaufré)	50
DM883	300mm x 400mm (gaufré)	50

Sacs sous vide Vogue

Sacs sous vide transparents prêts à utiliser, adaptés à la congélation, réfrigération, au micro-ondes et au bain-marie. Plage de température -18°C à 100°C. Convient pour une utilisation avec les machines à emballer sous vide.



Code	Description	Qté
CL196	150 x 350mm	100
CL197	200 x 300mm	100
CL198	250 x 350mm	100
CL199	300 x 350mm	100

Extracteur de jus Santos

Préparez des jus frais, pressés à froid, sur demande. Cette nouvelle façon d'extraire du jus, en pressant très lentement toutes sortes de fruits, légumes et herbes, permet de préserver les vitamines, nutriments, enzymes et minéraux. Le moteur silencieux permet l'extraction de jus directement devant les clients. Pas besoin de couper vos aliments grâce à la goulotte XL, ce qui vous laisse plus de temps pour vous concentrer sur le service de vos clients.

- Corps en aluminium et zone alimentaire en inox
- Moteur asynchrone robuste de 1 kW
- Goulotte extra large pour fruits et légumes entiers
- Le système breveté produit un rendement exceptionnel
- Pièces en contact alimentaire faciles à nettoyer



Spécification

CN990 Modèle : 65A. 220-240V. 1kW. 50-60Hz. 5-80RPM. Dimensions (mm): 650(H) x 200(L) x 350(P). Poids: 28kg.

Code	Description
CN990	Extracteur de jus N°65

Centrifugeuse Miracle Edition Santos

Centrifugeuse puissante, robuste et facile à nettoyer, c'est l'outil incontournable des bars à jus. L'édition Miracle offre une grande efficacité et est adaptée à une utilisation intensive. Filtration parfaite pour un jus de grande qualité: grand panier avec tamis très fin. Goulotte d'introduction extra large (80 mm de Ø), panier amovible et bec de 228mm de haut. Livrée avec poussoir alimentaire, brosse de nettoyage et bac récupérateur.

- Puissant moteur centrifuge 1,3 kW
- Débit max 140L/h
- Corps en acier inoxydable et aluminium durable
- Cuve et panier avec tamis en acier inoxydable zone alimentaire
- Goulotte d'introduction extra large
- Coupe-circuit de sécurité
- Hauteur du bec 228 mm permettant de remplir les pichets

Spécification

GH739 Modèle : 68. 230V. 1300W. Vitesse : 3000 tr/mn. Hauteur du bec : 228mm. Dimensions (mm): 606(H)x 330(L)x 562(P). Poids : 25kg.

Code	Description
GH739	Centrifugeuse N°68



ART DE LA TABLE

RESTAURANT, BAR ET HOTEL

MOBILIER

USAGE UNIQUE ET ENTRETIEN

VÊTEMENTS ET CHAUSSURES

CUISINE

MOBILIER DE CUISINE, CHAÎOTS ET ÉCHELLES

MATÉRIEL ÉLECTRIQUE ET DE CUISSON

FROID

MATÉRIEL ÉLECTRIQUE ET DE CUISSON / PRÉPARATION DES ALIMENTS

Presse-agrumes classique Santos



Idéal pour une production en continu. Le moteur à haute vitesse extrait la quantité maximale de jus. Pour presser les oranges, citrons, citrons verts ou pamplemousses (uniquement les agrumes). Bloc moteur étanche.

- Bol 795ml
- Base en alliage aluminium
- 3 tailles d'ogives
- Débit maxi 30L/h.

Spécification

K275E Modèle: 11. 230 V. 130W. 0,6A. Monophasé. Vitesse 1500 tr/min. Dimensions (mm): 350(H) x 200(L) x 300(P). Poids 5kg.

Code	Description
K275E	Modèle 11

Presse-agrumes classique Santos



Idéal pour une production en continu. Le moteur à haute vitesse extrait la quantité maximale de jus.

- Cuve en plastique 795 ml
- Débit 30L/h
- Base en alliage aluminium
- Fourni avec 3 ogives de taille différente
- Bloc moteur hermétique

Spécification

K276 Modèle: 11. 230 V. 130W. 0,6A. Monophasé. Vitesse 1500Ltr/min. Débit 30L/h. Dimensions (mm): 350(H) x 200(L) x 300(P). Poids 5kg.

Code	Description
K276	Chrome

Presse-agrumes automatique Santos



Presse-agrumes facile et rapide à utiliser avec un moteur silencieux. La passoire perforée amovible fournit une filtration optimale de la pulpe, tandis que le déflecteur métallique évite toute éclaboussure. Toutes les pièces sont amovibles et lavables au lave-vaisselle. Toutes les pièces en contact avec les fruits sont en acier inoxydable 18/10. Bac récepteur amovible.

- Levier de marche / arrêt
- Facile à nettoyer
- Débit maxi 30L/h

Spécification

K273 Modèle: 10. 230 V. 230W. 1A. Vitesse : 1500 à 1800 tr/mn. Monophasé. Dimensions (mm): 380(H) x 200(L) x 300(P). Poids 10kg.

Code	Description
K273	Presse-agrumes automatique gris

Presse-agrumes 70 Evolution Santos



Produisez des jus de fruits frais rapidement et facilement en interne grâce à ce presse-agrumes à haut débit avec un système de débrayage breveté. Ogive et bol amovibles pour un nettoyage facile. Le bec verseur haut permet d'utiliser des pichets et des verres hauts. Bac récepteur amovible.

- Action centrifuge efficace
- Ogive hélicoïdale haute performance
- Débit maxi 50L/h
- Facile à nettoyer

Spécification

CE356 Modèle: Evolution 70A. 230V. 275W. 2,1A. Vitesse : 1500 à 1800 tr/mn. Dimensions (mm): 490(H) x 240(L) x 400(P). Poids 13,5kg.

Code	Description
CE356	Presse-agrumes à levier

Centrifugeuse Waring Commercial

Extrait rapidement et facilement le jus, sans pulpe, des légumes, des fruits, des herbes, etc. Pièces amovibles lavables au lave-vaisselle. Enveloppe en copolyester sans BPA facile à nettoyer. La « base gyro » élimine pratiquement toutes les vibrations lors de l'utilisation. Convient pour les petits établissements. Pour presser les citrons, utilisez l'accessoire prévu à cet effet (DL269 - vendu séparément).

**PRODUIT
INDISPONIBLE
À LA VENTE**

- Moteur à induction puissant 330W
- Disque de coupe en acier inoxydable
- « Base gyro » brevetée
- Facile à nettoyer



Spécification

CE380 Modèle: 6001X. 230V. 330W. 4,3A. Vitesse 3600 tr/mn. Jus/min (environ): Pomme 355ml, Carotte 59ml, Céleri 532ml, Tomate 444ml. Goulotte d'alimentation (mm) : 50x32. Dimensions (mm): 310(H) x 230(L) x 230(P). Poids 5,2kg.

Code	Description
CE380	Centrifugeuse

Centrifugeuse haut débit Santos

Le moteur silencieux, mais puissant, produit plus de 1,5 litres de jus de pomme par minute. Grâce à la goulotte d'alimentation extra large, vous n'avez plus besoin de couper les fruits en petits morceaux. Possède le système Ezy-Clean™ avec bol, panier et couvercle amovibles. Le panier possède des mailles fines. Parfait pour réaliser des jus de fruits frais devant les clients.

- Moteur 600W
- Bol et lames en acier inoxydable
- Débit maxi 100L/h
- Ejection automatique de la pulpe
- Goulotte d'alimentation extra large
- Hauteur du bec de 200mm parfaite pour les pichets



Spécification

E073 Modèle: 50. 230 V. 600W. 3,3A Dimensions (mm): 450(H) x 260(L) x 470(P).

Code	Description
E073	Centrifugeuse N°50

Couteau à kebab en métal Rite Price

La lame à disque en acier inoxydable durci amovible coupe la viande en quelques secondes. Manche en métal ou plastique. Transformateur et cordons fournis. La lame doit toujours être détachée du manche pour le nettoyage (ne jamais immerger le manche dans l'eau). Pour une utilisation peu intensive uniquement.



Spécification

CF239 28V, 75W, 2A. Dimensions (mm): manche: 210(H) x 47(Ø). Lame: 80(Ø). Logement de lame: 85(L) x 90(P). cordon d'alimentation 2.2m. Transformateur: 176(H) x 123(L) x 82(P). cordon d'alimentation 1.9m. Poids 1 kg.

Code	Description
CF239	Métal - lame 80mm

Centrifugeuse professionnelle Santos

Centrifugeuse professionnelle avec moteur asynchrone, exceptionnellement puissant, et un panier de centrifugation inox amovible pour un enlèvement rapide et facile de la pulpe. Pour le jus de fruits et légumes, idéal pour une utilisation dans les bars jus et smoothies, restaurants, cafés et magasins d'aliments naturels et diététiques.



- Moteur 1,3kW
- Débit max 100L/h
- Couvercle en aluminium avec goulotte d'introduction de large diamètre (68mm)
- Disque de râpe acier inox Ø 165mm

Spécification

CG330 Modèle: 28A. 230V. 1.3kW. 5.6A. Vitesse: 3000 à 3600 tr/mn. Débit max: jusqu'à 100L/h. Dimensions (mm): 510(H)x320(L)x480(P). Poids: 24kg.

Code	Description
CG330	Centrifugeuse professionnelle No. 28

Râpe à fromage électrique Santos

Râpe électrique puissante avec moteur silencieux et interrupteur de sécurité. Convient pour les noix, fruits secs, le chocolat et le fromage. Base facile à nettoyer, tout comme les accessoires amovibles lavables au lave-vaisselle. Idéale pour les supermarchés, pizzerias et pâtisseries.



- Moteur 600W
- Capacité du tiroir 800g
- Peinture anti-bactérienne.
- Fournie avec un disque à râper de 3mm.

Spécification

CF600 Modèle: 02A. 230V. 600W. 3.5A. IP44. Vitesse 1500 tr/mm. Capacité 800g (capacité du tiroir). Débit maxi 50kg/h. Dimensions (mm): 360(H) x 250(L) x 420(P). Poids 14,5kg.

Code	Description
CF600	Râpe 50kg/h

Trancheuses à jambon Buffalo

Coupe exceptionnelle pour les gros volumes de viandes cuites et froides. Le chariot pour les aliments est monté sur roulements à billes pour une action de glisse sans à-coups. Contrôle de l'épaisseur grâce au bouton situé sur le côté. Fonctionnement à courroie.

- Structure en aluminium anodisé
- Epaisseur de coupe réglable
- Aiguiser de lame intégré
- Kit de retrait de lame pour un nettoyage facile



Spécification

CD277 230V. 120W. 0.9A. Dimensions (mm): 457(H) x 445(L) x 445(P). Poids 16kg.
CD278 230V. 120W. 0.9A. Dimensions (mm): 485(H) x 452(L) x 437(P). Poids 17,5kg.
CD279 230V. 180W. 1.23A. Dimensions (mm): 585(H) x 500(L) x 450(P). Poids 26kg.

Code	Description
CD277	Trancheuse - lame de 220 mm
CD278	Trancheuse - lame de 250mm
CD279	Trancheuse - lame de 300mm

Trancheur à viande Caterlite

Trancheur à viande pour une utilisation peu intensive. Lame en acier inoxydable de 190mm, amovible pour faciliter le nettoyage. Silencieux. Épaisseurs de coupe réglable. Livré avec deux lames amovibles en acier inoxydable.

- Moteur 200W
- Pieds ventouse pour la stabilité
- Épaisseur de coupe réglable jusqu'à 15mm
- Interrupteur de sécurité lumineux On/Off



Spécification

GH489 230V. 200W. 0.65A. Dimensions (mm): 275(H)x375(L)x255(P). Poids 4,1kg.

Code	Description
GH489	Lame de 190mm

ART DE LA TABLE

RESTAURANT, BAR ET HOTEL

MOBILIER

USAGE UNIQUE ET ENTRETIEN

VÊTEMENTS ET CHAUSSURES

CUISINE

MOBILIER DE CUISINE, CHARIOTS ET ÉCHELLES

MATÉRIEL ÉLECTRIQUE ET DE CUISSON

FROID

MATÉRIEL ÉLECTRIQUE ET DE CUISSON / PRÉPARATION DES ALIMENTS

Combiné cutter Waring Commercial

Polyvalent et compact. Pour hacher et réduire en purée. Parfait pour le persil, la coriandre, les herbes, etc. et la production de massalés humides. L'option broyeur convient tout particulièrement aux graines de coriandre et massalés secs, faisant de cet appareil le compagnon idéal des préparateurs de plats ethniques.

**PRODUIT
INDISPONIBLE
À LA VENTE**



- Moteur 200W
- Bol de 750 ml et une lame pour hacher et mixer
- Bol de 500 ml et une lame pour mouliner
- Fonction Pulse

Spécification

F218 Modèle : WCG75. 230V. 200W. 0,7A. Monophasé. Vitesse 3000 tr/mn. Débit: 30L/h environ. Dimensions (mm): 255(H) x 125(L) x 215(P). Poids 5kg.

Code	Description
F218	500/800ml

Moulin à épices professionnel Waring

Moteur haute performance pour mouliner des épices dures et faire des assaisonnements et sauces. Dispose des fonctions ON et Pulse en continu pour contrôler la mouture. Verrouillage de sécurité du boîtier.

**PRODUIT
INDISPONIBLE
À LA VENTE**



- Moteur 175W
- Cuve de broyage 750ml
- Lames acier inoxydable
- Fonction Pulse
- 2 récipients en acier inoxydable avec couvercle

Spécification

CK397 Modèle : WSG60. 230V. 175W. Vitesse 20000 tr/mn. Dimensions (mm): 292(H) x 165(L) x 216(P). Poids 2.8kg.

Code	Description
CK397	650ml

Moulin à épices professionnel Waring Commercial

Moulin en acier brossé haute performance, compact, à une seule vitesse. Idéal pour le poivre en grains, les bâtons de cannelle, l'anis étoilé, etc. Doté d'un verrouillage de sécurité sur la partie supérieure pour éviter toute blessure. Fourni avec 3 pots lavables au lave-vaisselle.

- Moteur 175W
- Bol de 340 ml
- Capacité de hachage 70 g
- Lames en acier inoxydable
- 3 pots en acier inoxydable avec couvercle

**PRODUIT
INDISPONIBLE
À LA VENTE**



Spécification

CD409 Modèle : WSG30K. 230V. 175W. 1,5A. Monophasé. Vitesse 19000 tr/min. Dimensions (mm): 212(H) x 122(L) x 141(P). Poids 1,6kg.

Code	Description
CD409	340ml

Coupe-légumes N°48 Santos

Nouveau concept de préparation alimentaire, ce coupe-légume gros débit à prix attractif peut couper, trancher, râper et couper finement les fruits, les légumes et divers autres ingrédients secs. Pour les établissements de taille moyenne, les sandwicheries, les brasseries et la vente à emporter. Fourni avec éminceur 3 mm, râpe 3 mm et disque pour frites 8 x 8 mm.

- Moteur de 600 W
- Fabrication en acier inoxydable et aluminium
- Large tube d'alimentation avec poussoir en plastique
- Coupe-circuit de sécurité et protection contre les surcharges
- Facile à nettoyer



Spécification

K308 Modèle: 48A. 230 V. 600W. 2A. Monophasé. Vitesse 1000 tr/mn. Débit max : 300kg/h. Dimensions (mm): 580(H) x 250(L) x 430(P).

Code Description

1	K308	Coupe-légumes 600W
2	L811	Disque tranche tomates T4 pour K308
3	L812	Disque tranche tomates T6 pour K308
4	L813	Disque à râper 3mm R3 pour K308
5	L815	Disque à parmesan pour K308

Dynacoupe éminceur et râpe Dynamic

Pour râper ou émincer manuellement en toute sécurité légumes, fromages ou fruits. Très rapide d'utilisation par simple rotation de la manivelle. Système de fixation ventouses pour la stabilité. Livré avec un disque à émincer 3mm et un disque à râper 3mm.



- Efficace et sûr
- Démontage rapide pour un nettoyage facile
- Livré avec disque à émincer et disque à râper

Code Description

DM470	Dynacoupe + 2 disques
--------------	-----------------------

Robots multifonctions Waring

Robots professionnels équipés d'un bol avec système d'étanchéité pour le mélange des liquides. Socle moulé robuste pour plus de solidité. Hache, broie, mélange et mixe. Fourni avec couteau, disque à trancher réglable, disque éminceur réversible et disque à fouetter hermétique. GG561 possède une goulotte d'alimentation en continu pour répondre à des débits plus importants et un couvercle transparent. Kits de coupe disponibles séparément.

- Bol 3.8L
- Moteur professionnel 2 HP
- Bol avec système d'étanchéité pour le mélange des liquides
- Couteau blocable pour verser facilement et en toute sécurité
- Protection thermique du moteur contre la surchauffe
- Verrouillage de sécurité



PRODUIT INDISPONIBLE À LA VENTE

Spécification

GG560 Modèle : WFP16SK. 230V. 700W. 3A. Vitesse : 1725 tr/mn. Capacité : 3,8L. Dimensions (mm) : 482,6(H) x 228,6(L) x 355,6(P). Poids : 13,58kg.
GG561 Modèle : WFP16SK. 230V. 700W. 3A. Vitesse : 1725 tr/mn. Capacité : 3,8L. Dimensions (mm) : 457,2(H) x 381(L) x 355,6(P). Poids : 16,74kg..

Code	Description
GG560	3,8L
GG561	3,8L avec alimentation en continu
AG890	Disque à julienne 4mm
AG891	Disque à julienne 6,5mm
AG892	Disque à julienne 8mm
AG893	Équipement macédoine 8mm
AG894	Équipement macédoine 10mm
AG895	Équipement macédoine 12mm



Combiné Cutter/Coupe-légumes Waring Commercial

Combiné Cutter/Coupe-légumes professionnel avec trémie large pour le fonctionnement en continu et réduire le temps de préparation. Convient également pour les liquides. Fourni avec lame en S, support de lame amovible, trancheur 2mm et fine râpe 2mm.

- Moteur 600W
- Bol en co-polyester 3,3L
- Lame en S en acier inoxydable
- Boutons on/off et impulsion simples
- Accessoire coupe-légumes



PRODUIT INDISPONIBLE À LA VENTE

Accessoire goulotte extra large pour coupe-légumes fournie.

Spécification

CD666 Modèle : WFP14SCK230V. 600W. 2,6A. Vitesse 1500 tr/mn. Débit maxi 128,8kg/h. Dimensions (mm) : 419,6(H) x 201(L) x 278,2(P). Poids 10kg.

Code	Description
CD666	Bol 3,3L

Combiné cutter avec couvercle à trémie Waring Commercial

Peut préparer 500 portions en 2 heures et demi. Hache, moule, mélange et mixe. Trémie d'alimentation extra large pour un temps de préparation réduit. Bol résistant aux rayures et aux éclats. Fourni avec une lame dentée en S, un disque à trancher de 2mm et un disque à râper de 4mm. Ustensiles lavables au lave-vaisselle.

- Moteur 410W
- Bol en co-polyester de 1,75L
- Lame en S en acier inoxydable.
- Fonction impulsion
- Commandes d'accès facile



PRODUIT INDISPONIBLE À LA VENTE

Spécification

CC026 7.6kg Modèle : WFP14SK. 230V. 600W. 2,6A. Vitesse 1500tr/min. Dimensions (mm) : 412(H) x 266(L) x 184(P). Poids 7,6kg.

Code	Description
CC026	3,3L



PRODUIT INDISPONIBLE À LA VENTE

Combiné cutter avec couvercle à trémie Waring Commercial

Peut préparer 500 portions en 2 heures et demi. Hache, moule, mélange et mixe. Trémie d'alimentation extra large pour un temps de préparation réduit. Bol résistant aux rayures et aux éclats. Fourni avec une lame dentée en S, un disque à trancher de 2mm et un disque à râper de 4mm. Ustensiles lavables au lave-vaisselle.

- Moteur 410W
- Bol en co-polyester de 1,75L
- Lame en S en acier inoxydable.
- Fonction impulsion
- Commandes d'accès facile



PRODUIT INDISPONIBLE À LA VENTE

Spécification

CC025 Modèle : WFP7K. 230V. 410W. 1,8A. Vitesse 1500 tr/min. Dimensions (mm) : 330(H) x 213(L) x 174(P). Poids 5,9kg.

Code	Description
CC025	1,75L

ART DE LA TABLE

RESTAURANT, BAR ET HOTEL

MOBILIER

USAGE UNIQUE ET ENTRETIEN

VÊTEMENTS ET CHAUSSURES

CUISINE

MOBILIER DE CUISINE, CHAÎRIOTS ET ÉCHELLES

MATÉRIEL ÉLECTRIQUE ET DE CUISSON

FROID

MATÉRIEL ÉLECTRIQUE ET DE CUISSON / PRÉPARATION DES ALIMENTS

Blendermix Cuisine 4200XL Magimix

Appareil à fonctionnement silencieux avec une impulsion tactile pour un contrôle facile. Tube d'alimentation extra large pour un traitement facile de grandes quantités d'aliments.

- Moteur à induction de 950 W
- Tube d'alimentation extra large
- Le poussoir sert également de verre doseur
- Utilisation peu intensive uniquement



NOUVEAU



Spécification
CH638 3L. Dimensions: 485(H) x 510(L) x 250(P) mm.
Poids 11,3kg.

Code	Description
CH638	Blanc 4200XL

Robot multifonctions 5200XL Magimix

Les 3 bols en 1 fonctionnent indépendamment et vous permettent de passer d'une cuisson à l'autre sans interruption ! Vous pouvez traiter les fruits et légumes entièrement ou en gros morceaux via la trémie XL.

- Moteur induction
- Tube d'alimentation XL pour les de gros morceaux
- Couteaux et disques Sabatier
- Bol 3 en 1 : 3,6L, 2,6L et 1,2L

NOUVEAU



Spécification
CH637 3,6L. Dimensions: 480(H) x 510(L) x 250(P) mm.
Poids 12kg.

Code	Description
CH637	Noir 5200XL

Façonneuses à pizza Gastro M



1

Façonneuses de qualité professionnelle en acier inoxydable pour des pizzas de 14 à 40cm.



2

Spécification
DS191 Dimensions: 650(H) x 405(L) x 470(P)mm. Poids brut 35kg.
DS192 Dimensions: 825(H) x 545(L) x 660(P)mm. Poids brut 39kg.

Code	Description
1 DS191	Diamètre pizza 140 à 300mm
2 DS192	Diamètre pizza 260 à 400mm



Pétrin à spirale 20L Buffalo

Préparez de délicieux pains, pizzas et pâtisseries avec ce pétrin de haute qualité. La cuve à mouvement giratoire permet de pétrir votre pâte plus rapidement, développant ainsi les propriétés du gluten pour obtenir une pâte parfaitement adaptée à la confection des pains et pizzas. Équipé d'une minuterie de 30 minutes qui vous permet de réaliser d'autres tâches pendant que le pétrissage s'effectue par lui-même.

- Idéal pour les pâtes à pizza, pain et gâteau
- Cuve 20L et crochet inox
- Pétrit 8kg de pâte
- Facile à utiliser
- Minuterie 30mn
- Grille de protection

Spécification
CP821 230V, 1,1kW, 7,2A. Monophasé.
Dimensions (mm): 695(H) x 380(L) x 690(P). Poids : 78kg.

Code	Description
CP821	20L



Marmite à soupe 11L Dualit

Marmite à soupe de comptoir idéale pour servir soupe, vin chaud, etc. Convient pour un fonctionnement à chaleur humide ou sèche. Dispose d'un thermostat réglable avec sécurité intégrée. Revêtement intérieur et couvercle amovible à charnière en inox. Finition noire satinée.



Spécification
J467 230V, 850W, 13A. Capacité 11L.
 Dimensions (mm): 380 (H) x 340 (Ø). Poids 8kg.

Code	Description
J467	11L

Marmite à soupe rouge avec poignées Buffalo

Marmite à soupe de comptoir finition rouge brillant. Idéale pour servir soupes, ragoûts et autres plats chauds. Fonctionnement par bain-marie avec cuve intérieure en acier inoxydable amovible pour faciliter le nettoyage. Livrée avec un jeu d'étiquettes et support magnétique.



- Capacité 5,7L
- Couvercle pivotant en acier inoxydable
- Thermostat réglable

Spécification
GH227 230V, 300W, 1,3A. Plage de température : +35 à +95°C.
 Capacité: 5,7L. Dimensions (mm): 348(H)x 255(Ø). Poids : 3,4kg.

Code	Description
GH227	5,7L

Marmites à soupe 10L Buffalo

Marmites à soupe compactes et pratiques, différentes finitions disponibles. Idéales pour servir soupes, sauces, plats en sauce. Cuve amovible pour un nettoyage rapide et facile. Fournies avec un ensemble d'étiquettes et un support magnétique. Pour une utilisation de maintien au chaud uniquement.



Noir

- Pour les buffets en libre-service
- Couvercle en acier inoxydable avec ouverture facile à charnières
- Thermostat réglable
- Cuve intérieure en inox amovible

Code	Description
L715	Noir
G107	Gris graphite
L714	Acier inoxydable
CP851	Cuivre

Spécification
 230V, 400W, 1,9A. Plage de températures 35°C à 95°C. Dimensions (mm): 375(H) x 330(Ø). Contenance: 10L. Poids 4,3kg.



Gris graphite

Acier inoxydable

Cuivre

ART DE LA TABLE

RESTAURANT, BAR ET HOTEL

MOBILIER

USAGE UNIQUE ET ENTRETIEN

VÊTEMENTS ET CHAUSSURES

CUISINE

MOBILIER DE CUISINE, CHARIOTS ET ÉCHELLES

MATÉRIEL ÉLECTRIQUE ET DE CUISSON

FROID

MATÉRIEL ÉLECTRIQUE ET DE CUISSON / SERVICE / PRÉSENTATION

Présentoirs chauffants infrarouges Lincat

Présentoirs tout inox avec pare-haleine en verre trempé, portique et socle chauffant en aluminium. Ampoules infrarouges de 500W et résistances cachées dans le socle avec thermostats.



- Châssis inox
- Socle chauffant aluminium
- Ampoule infrarouge 500W
- Compatibilité GN 1/1

Spécification

J947 Modèle : LD3. 230V. 2,4 kW. 10,4A. Dimensions (mm): 562(H) x 1130(L) x 538(P).

Code	Description
------	-------------

J947	LD3 largeur 1130mm
-------------	----------------------

Plateau chauffant Caterlite

Plateau en acier inoxydable élégant pour maintenir la chaleur des aliments cuisinés, idéal pour les cafés, les buffets de restaurant ou pour une utilisation sur la table. Commande par bouton pour une utilisation facile, avec voyant d'alimentation pour la sécurité des utilisateurs et des poignées latérales.



- Taille GN 1/1
- En acier inoxydable
- Limites de températures 60°C à 105°C
- Verre trempé



Spécification

CD562 230V. 230W. 1A. Monophasé. Charge maximale 20kg. Dimensions (mm): 35(H) x 550(L) x 350(P). Poids 4,4kg.

Code	Description
------	-------------

CD562	GN 1/1
--------------	--------

Lampes chauffantes rétractables Buffalo

Des lampes chauffantes élégantes, parfaites pour le libre-service, les passe-plats et les buffets chauds. S'ajustent facilement en hauteur pour garder les préparations au chaud, sans les dessécher. Cordon réglable de 280 mm à 1,5 m. Installation professionnelle requise.



Spécification

Tous les modèles 230V. 250W. Dimensions (mm): 216(H) x 171(Ø). Poids 1kg.

Code	Description
------	-------------

DR757	Finition cuivre
DR758	Finition métal brossé
DR759	Finition noir mat
DE164	Shatterproof Heat Lamp E27

Chauffe-plat infrarouge Buffalo

Réchaud portable avec 2 lampes à infrarouge de 250W (ampoules fournies). Facile à utiliser : long cordon d'alimentation et interrupteur marche/arrêt. Réflecteurs en aluminium ventilés. Hauteur réglable de 600 à 800mm pour une variation de l'intensité de la chaleur. S'adapte aux bacs GN 1/1 (vendus séparément).



- 2 ampoules infrarouges 250W
- Hauteur réglable
- Compatible GN 1/1

Spécification

DF626 Modèle: 220-240V. 500W. Dimensions: 800(H) x 350(L) x 430(P) mm. Poids 3,75kg.

Code	Description
------	-------------

DF626	Chauffe-plat 2 x 250W
--------------	-----------------------

Lampes chauffantes coniques rétractables Buffalo

Élégantes et fiables, les lampes chauffantes coniques rétractables Buffalo sont la solution idéale pour maintenir au chaud les plats sur le passe-plat ou le buffet. Les lampes chauffantes peuvent facilement être ajustées en hauteur pour se situer parfaitement au-dessus des aliments et les maintenir au chaud sans les dessécher grâce à des ampoules à chaleur douce. L'interrupteur marche/arrêt économise l'énergie et la durée de vie de l'ampoule. Faciles à utiliser, à nettoyer et à entretenir.



Spécification

Tous les modèles 230V. 250W. Dimensions (mm): 303(H) x 216(Ø). Poids : 1,15 kg.

Code	Description
------	-------------

DY463	Finition cuivre
DY464	Finition argent
DY465	Finition dorée

Lampes chauffantes dôme rétractables Buffalo

Des lampes chauffantes élégantes pour conserver les aliments au chaud et s'adapter à votre décor, tout en aidant à réduire le gaspillage alimentaire. Le cordon se règle de 280 mm à 1,52 m. Lampes vendues séparément.



Spécification

Tous les modèles 230V. 250W. Dimensions (mm): 200(H) x 292(Ø). Poids 1,36kg.

Code	Description
DY460	Finition cuivre
DY461	Finition métal brossé
DY462	Finition dorée

Bain-marie Silverlink 600 Lincat

Bain-marie haute capacité avec six pots de 4,5 litres, vous permettant de conserver de grandes quantités de sauces, soupes, préparations et aliments précuits à la température de service idéale pendant deux heures.

- Robinet de vidange pour un nettoyage facile
- Thermostat réglable
- Fourni avec 6 pots de 4,5 litres
- La chaleur humide préserve les aliments



Spécification

F878 Modèle : BS7W. 230V. 2kW. 10A. Capacité: 27L. Dimensions (mm): 290(H) x 750(L) x 600(P). Poids : 26kg.

Code	Description
F878	2kW

Bain-marie Silverlink 600 Lincat

Unité facile à nettoyer, parfaite pour conserver jusqu'à deux heures les sauces et les aliments précuits à la température de service idéale.

- Construction inox
- Pots de 4,5L fournis
- Contrôle thermostatique variable



Spécification

J542 Modèle : BS4. 230V. 750W. 3,3A. Dimensions (mm): 290(H) x 450(L) x 600(P).
J953 Modèle : BS4 / W. 230V. 1kW. 4,4A. Dimensions (mm): 290(H) x 450(L) x 600(P).

Code	Description
J542	Chaleur sèche 4 pots
J953	4 pots chaleur humide

Lampes chauffantes standard Buffalo

Lampes chauffantes à hauteur fixe pour maintenir les préparations chaudes à la température de service idéale et réduire le gaspillage alimentaire. Design élégant adapté à la majorité des styles d'établissements. Longueur du cordon 1,5m. NB : Ampoule vendue séparément (AE307).



Spécification

DR755 230V. 250W. Dimensions (mm): 330(H) x 186(Ø). Poids 70g.
DR756 230V. 250W. Dimensions (mm): 330(H) x 186(Ø). Poids 70g.

Code	Description
DR755	Finition laiton
DR756	Finition métal brossé

Lampe chauffante sur pied Buffalo

Cette jolie lampe chauffante en acier inoxydable poli est parfaite pour maintenir tous types de plats à la température idéale de service.



NOUVEAU

- Finition en acier inoxydable poli
- Tête réglable
- Maintien au chaud élégant sans besoin de portique ou de plaques chauffantes



Spécification

DB455 Modèle: HL1005. 230V. 1A. Dimensions: 670(H) x 180(L) x 260(P) mm. Poids 14kg.

Code	Description
DB455	250W

ART DE LA TABLE

RESTAURANT, BAR
ET HOTEL

MOBILIER

USAGE UNIQUE
ET ENTRETIEN

VÊTEMENTS
ET CHAUSSURES

CUISINE

MOBILIER DE CUISINE,
CHARIOTS ET ÉCHELLES

MATÉRIEL ÉLECTRIQUE
ET DE CUISSON

FROID

MATÉRIEL ÉLECTRIQUE ET DE CUISSON / SERVICE / PRÉSENTATION

Vitrines chauffantes Buffalo

Vitrines chauffantes de comptoir en acier inoxydable, hygiéniques et faciles à nettoyer grâce aux portes en verre coulissantes. Eclairage intérieur et bac à eau pour l'humidification permettant aux aliments de ne pas se dessécher. 3 étagères amovibles.



- Acier inoxydable
- Portes en verre coulissantes
- Thermostat réglable
- Eclairage intérieur
- 3 étagères amovibles



Spécification

DC858 230V, 350W, 1,5A. Capacité: 30 tartes. Plage de température: 30-90°C. Dimensions (mm): 433(H)x 469(L)x 362(P). Poids: 15kg.

DC859 230V, 750W, 3,2A. Capacité: 60 tartes. Plage de température: 30-90°C. Dimensions (mm): 433(H) x 744(L) x 363(P). Poids: 22kg.

Code	Description
DC858	30 tartes
DC859	60 tartes

Vitrine libre-service chauffante slim Buffalo



Conception incurvée élégante, compacte et spacieuse, avec côtés en verre et façade ouverte pour encourager les achats impulsifs. Les étagères comportent des supports d'étiquettes. Les produits peuvent également être disposés au niveau inférieur pour bénéficier d'une capacité supplémentaire. Sur roulettes pour faciliter la mise en place.

- Capacité 220L
- Eclairage intérieur LED
- Contrôleur numérique et affichage de la température
- Plage de température : 30°C à 80°C

Spécification

CW146 230V, 1,65kW, 9,4A. Monophasé. Dimensions (mm): 1742(H) x 494(L) x 600(P). Poids : 78kg.

Code	Description
CW146	220L 3 étagères

Vitrine chauffante de comptoir Buffalo

Vitrine chauffante élégante et compacte avec vitre avant incurvée. La porte arrière à charnière permet de mettre facilement en place vos tourtes, quiches, tartes, pizzas et autres spécialités chaudes. Réservoir d'eau interne créant l'humidité parfaite pour la conservation et le service.



- 4 côtés vitrés
- Étagères métalliques chromées
- Plage de température 30°C à 90°C

Spécification

CK916 230V, 800W, 3,4A. Capacité 45L. Plage de température 30°C à 90°C. Dimensions (mm): 376(H) x 554(L) x 376(P). Poids 14,4kg.

Code	Description
CK916	45L 2 étagères

Vitrine chaude rotative pour pizza Lincat

Présentoir chauffant vertical avec supports rotatifs pour disposer les aliments. La chaleur humide permet de conserver la fraîcheur des aliments plus longtemps. Parois en verre trempé et porte à charnière avec poignées froides pour un fonctionnement sûr et efficace du service arrière.



- Construction inox
- Ampoules remplaçables et panneau de commande amovible
- Contrôle thermostatique
- Adaptée au service arrière
- Capacité : 3 pizzas

Spécification

J395 230V. 1500W. 7A. Plage de température 72°C - 95°C.
Dimensions (mm) : 780(H) x 565(L) x 565(P). Poids 37kg.

Code	Description
J395	Vitrine

Buffet central chauffant Buffalo

Buffet central élégant avec une construction en bois attrayante. Grande capacité pour faire face aux services et aux événements très fréquentés. Les roulettes facilitent la mobilité de l'unité. Le pare-haleine avec éclairage LED permet de mettre en valeur la présentation des aliments et satisfaire les clients.



- Les étagères offrent un espace de stockage supplémentaire
- Cuve en acier inoxydable, capacité 4 bacs GN 1/1
- Pare-haleine éclairé rétractable
- Contrôleur électronique

Spécification

CR904 Modèle : RTR-1490L. 230V. 2kW. Monophasé.
Dimensions (mm) : 1338(H) x 1490(L) x 766(P). Poids : 104kg.

Code	Description
CR904	1490(L)mm 4 x GN 1/1.

Vitrine chauffante Buffalo

Vitrine quatre côtés en verre pour maintenir au chaud tartes, pâtisseries et autres en-cas. 3 étagères en chrome fixes, façade en verre incurvée pour présenter un maximum de produits et portes arrière coulissantes pour un accès facile.

- Modèle de comptoir
- Façade en verre incurvée et éclairage intérieur LED
- 3 étagères fixes en chrome
- Portes arrière coulissantes pour un accès facile
- Température réglable de 30 à 90°C



2



1

Spécification

CD231 220-240V. 1,1kW. 4,75A. Plage de températures: 30°C à 90°C.
Capacité 120L. Dimensions (mm) : 670 (H) x 687 (L) x 568 (P). Poids 48kg.
CD232 230V. 1,5kW. 6,3A. Plage de températures: 30°C à 90°C. Capacité 160L. Dimensions (mm) : 670(H) x 868(L) x 568(P). Poids 56kg.

Code	Description
1 CD231	120L
2 CD232	160L

MATÉRIEL ÉLECTRIQUE ET DE CUISSON / MICRO-ONDES ET FOURS

Micro-ondes 1100W Samsung

Robuste, fiable et économe en énergie, ce qui en fait un excellent choix pour la restauration.



1 Programmable



2 Manuel



3

- 4 niveaux de puissance
- 20 programmes
- 3 étapes de cuisson
- Bouton 30 secondes

- Base statique en céramique plate
- Cavité 26L

Code	Description
CB937	Programmable
CB936	Manuel
CB912	Etagère inox 560(L) x 560(P)mm
CD550	Etagère inox 560(L) x 460(P)mm

Spécification

CB937 Modèle: CM1089/XEU. 230V. 1100W. 7A. Dimensions (mm): internes, 225(H) x 336(L) x 349(P), externes, (mm): 297(H) x 517(L) x 412(P). Poids 17,5kg.
 CB936 Modèle: CM1099/XEU. 230V. 1100W. 9,6A. Capacité 26L. Dimensions (mm): internes 225(H) x 336(L) x 349(P), externes 297(H) x 517(L) x 412(P). Poids 17,5kg.
 CB912 Charge utile de 35kg, en toute sécurité. Dimensions (mm): 490(H) x 560(L) x 560(P). Poids 8,8kg.
 CD550 Charge utile de 35kg, en toute sécurité. Dimensions (mm): 490(H) x 560(L) x 460(P). Poids 8kg.

Micro-ondes compact 700W Caterlite

Micro-ondes compact et léger, idéal pour les petites salles de réception et les salles du personnel. Facile à utiliser, la commande à cadran manuel et la minuterie de 30 minutes vous permettent d'adapter la puissance à vos besoins de cuisson.



- Cavité 17L
- 6 niveaux de puissance
- Minuterie 30mn
- Plateau tournant en verre

Spécification
 CN180 230V. 1200W. 50 Hz. Capacité 17L.
 Dimensions (mm) : 262(H) x 452(L) x 346(P). Poids 10,5 kg.

Code	Description
CN180	700W

Micro-ondes professionnels Samsung

Les micro-ondes professionnels Samsung permettent de cuire, réchauffer et décongeler facilement. La cavité de 26 litres est suffisamment grande pour les plats à l'assiette, ainsi que pour les bacs GN non métalliques format 2/3 maximum. Les modèles manuels sont extrêmement faciles à utiliser, il suffit de régler le temps et le niveau de puissance. Les modèles programmables possèdent des commandes numériques simples à utiliser, en façade avant, vous offrant la possibilité de démarrer rapidement un programme de cuisson en trois étapes en appuyant sur un bouton, ainsi que d'ajouter un rapide coup de chaleur supplémentaire de 20 secondes si nécessaire. Et grâce à la fonction de répétition, vous pouvez cuire rapidement plusieurs éléments les uns après les autres sans avoir à réinitialiser les programmes. 368(H) x 464(L) x 557(P) mm.



Spécification

FS319 2200 W; 240V; Inox; 26,5 kg; 368(H) x 464(L) x 557(P) mm
 FS317 3200 W; 240V; Inox; 32 kg; 368(H) x 464(L) x 557(P) mm
 FS318 3200 W; 240V; Inox; 32 kg; 368(H) x 464(L) x 557(P) mm
 FS315 3200 W; 240V; Inox; 32 kg; 368(H) x 464(L) x 557(P) mm
 FS316 3200 W; 240V; Inox; 32 kg; 368(H) x 464(L) x 557(P) mm

Code	Description
FS319	1000W Programmable
FS317	1500W Manuel
FS318	1500W Programmable
FS315	1850W Manuel
FS316	1850W Programmable



Micro-ondes professionnels 1000W Buffalo

Micro-ondes en acier inoxydable avec une base statique plate facile à nettoyer, un plat compatible pour les bacs GN 2/3. La version programmable dispose de 20 programmes.

- Puissance de cuisson 1000W
- Capacité 29L
- Base en céramique plate



Code	Description
FB861	Manuel 1000W
FB862	Programmable 1000W
FE142	Programmable 1800W
FE141	Manuel 1800W
FE143	Programmable 1800W
CD550	Etagère inox 560(L) x 460(P)mm

Spécification

Manuel 240V, 1000W, 13A, 25L. Dimensions (mm): 311(H) x 432(L) x 511(P), 14,7 kg
 Programmable 240V, 1000W, 13A, 25L. Dimensions (mm): 311(H) x 432(L) x 511(P), 14,7 kg
 Programmable 240V, 1800W, 13A, 34L. Dimensions (mm): 368(H) x 528(L) x 574(P), 32,3 kg
 Manuel 240V, 1800W, 13A, 34L. Dimensions (mm): 368(H) x 528(L) x 574(P), 32,3 kg
 Programmable 240V, 1800W, 13A, 17L. Dimensions (mm): 340(H) x 420(L) x 563(P), 31,5 kg
 Charge utile de 35kg, en toute sécurité. Dimensions (mm): 490(H) x 560(L) x 460(P). Poids 8kg.

Micro-ondes et gril de série légère 900W Caterlite

Micro-ondes en acier inoxydable compact et polyvalent possédant cinq niveaux de puissance. Fonction gril, livré avec une grille et un plateau tournant en verre. Commandes manuelles faciles à utiliser dans les petits établissements de restauration. Utilisation peu intensive.

- 900 W
- Capacité 23L
- 5 niveaux de puissance
- Minuterie de 30 minutes
- Plateau tournant en verre
- Intérieur et extérieur inox



Spécification

CD399 230V, 1400W, 6,1A, Capacité 23L, Dimensions internes (mm): 200(H)x 315(L)x 320(P), Dimensions (mm): 281(H) x 483(L) x 396(P), Poids 14,1kg.
CD550 Charge utile de 35kg, en toute sécurité. Dimensions (mm): 490(H) x 560(L) x 460(P), Poids 8kg.

Code	Description
CD399	900W
CD550	Etagère inox 560(L) x 460(P)mm

Gril salamandre Buffalo

Gril salamandre en acier inoxydable durable avec résistances quartz haute puissance pour une mise en température rapide. Réchauffe, grille et toaste. Rampes de chauffe indépendantes. Le bac à graisse est facile à retirer et nettoyer. Livré avec une grille.

- Puissance 2,8kW
- Résistances infrarouges quartz pour une mise en chauffe rapide
- Résistances supérieures et inférieures
- Minuterie
- Surface de cuisson 436 x 240mm avec étagère 3 positions
- Parois anti-éclaboussures supérieure et inférieure amovibles



Spécification

DB183 230V, 3,8kW, 12,1A, Surface de cuisson : 436 x 240mm, Dimensions (mm): 302(H) x 643(L) x 384(P), Poids : 13,6kg.

Code	Description
DB183	Gril 2,8 kW
Y749	Etagère murale - 600(L) x 300(P)mm

ART DE LA TABLE

RESTAURANT, BAR ET HOTEL

MOBILIER

USAGE UNIQUE ET ENTRETIEN

VÊTEMENTS ET CHAUSSURES

CUISINE

MOBILIER DE CUISINE, CHARIOTS ET ÉCHELLES

MATÉRIEL ÉLECTRIQUE ET DE CUISSON

FROID

MATÉRIEL ÉLECTRIQUE ET DE CUISSON / MICRO-ONDES ET FOURS

Matériel pizza

Plaques à pizza peu profondes Vogue

Plaques à pizza en aluminium trempé à bord large. Profondeur 7mm.

Code	Description
GE196	200mm(Ø)
GE197	255mm (Ø)
F008	305mm(Ø)
F009	355mm (Ø)



Plaques à pizza aluminium

Plaques à pizza en aluminium trempé étamé. Profondeur 1,5cm.

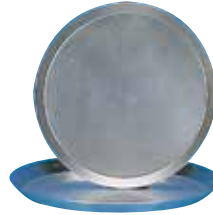

Code	Description
F005	254mm (Ø)
F006	305mm (Ø)

Plaques à pizza en fer noir

Plaques résistantes qui chauffent uniformément pour réaliser des pizzas parfaites. 38mm de profondeur. A culotter avant utilisation.



Code	Description
S474	254mm (Ø)
S475	305mm (Ø)

Couvercle de plaque à pizza profonde

En aluminium de 1,2mm d'épaisseur, se place sur les plaques à pizza pour limiter la circulation d'air au dessus de la pâte et lui permettre de lever plus facilement. Le renforcement permet d'emplier les plaques et de les transporter sans qu'elles ne glissent.



Code	Description
CB143	30,5cm (Ø)

Pince à plat

Pince pratique pour sécuriser les manipulations chaudes.

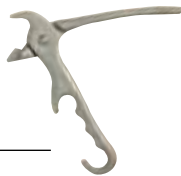

Code	Description
S479	Universelle

Grilles à pizza à fond plat Vogue

La circulation de l'air permet d'obtenir une cuisson uniforme de la croûte.

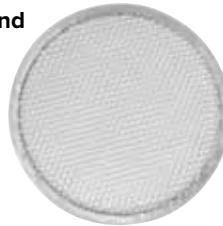

Code	Description
F011	230mm (Ø)
F012	254mm (Ø)
F013	300mm (Ø)
F014	350mm (Ø)
GE194	405mm (Ø)

Brosse / grattoir pour four Vogue

Brosse pour four avec grattoir. Manche vendu séparément.



Code	Description
GE204	Tête 255mm
GE211	Manche 965mm

Pierres à pizza Emile Henry



Code	Description
CL713	380 x 305mm
CL714	380mm (Ø)

Roulette à pizza Oxo

Conception révolutionnaire avec poignées anti-dérapantes absorbant la pression.



Code	Description
D753	2 x 76 x 25mm

Pelles à pizza Vogue

Pelles pour faciliter l'enfournement et le défournement des pizzas. La petite pelle est dotée d'un manche en aluminium et d'un plateau de 23 x 17cm. Les moyennes et grandes pelles possèdent un manche en bois cylindrique et un plateau de 30 ou 40cm.



Code	Description
1 F037	Petite 229 x 171mm
2 GE208	Bois 660mm
F036	Moyenne 355 x 405mm / manche : 915mm
S480	Grande 305 x 355mm

Couteau à pizza Vogue

Lame inox rigide en une seule pièce pour couper en un seul mouvement.



Code	Description
D390	Lame 520mm

Roulettes à pizza Hygiplass

Grande roulette en acier inoxydable. Lavable au lave-vaisselle.



Code	Description
D396	Noir 102mm
CC407	Rouge 102mm
CC408	Vert 102mm

Support pour plats à pizza Vogue

Pour stocker vos pizzas préparées avant de les cuire. 2 tailles : 11 emplacements avec espacements de 6 cm et 15 emplacements avec espacements de 4 cm. 705(H) x 300(L) x 300(P)mm.

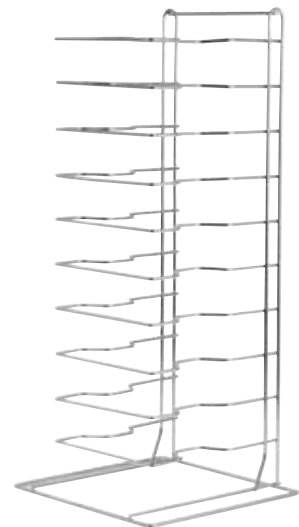

Code	Description
F026	11 niveaux
F027	15 niveaux

Casiers de lavage

Bords renforcés pour une utilisation professionnelle intensive.

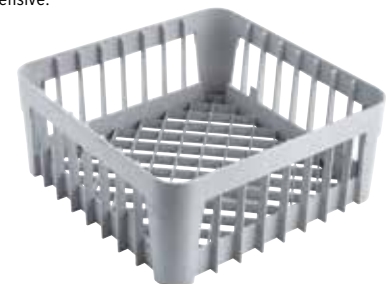

Code	Description
GN559	350 x 350mm 200(H)mm
GN558	400 x 400mm 200(H)mm

Code	Description	Qté
DA987	280mm (Ø)	6
DS169	310mm (Ø)	6
DA989	330mm (Ø)	6

Fours à pizza Pisa Gastro M

Modèles compacts avec façade et portes en acier inoxydable. Equipés de soles en pierre réfractaire, d'un thermostat et d'une minuterie par chambre. Possèdent également un interrupteur principal, témoin lumineux, éclairage intérieur et thermostat de sécurité. Pour des pizzas de 32 cm.



- Soles en pierre réfractaire
- Thermostats réglables
- Dimensions chambres : 90(H) x 410(L) x 360(P)mm



Spécification

DS180 Modèle : Maxine 1/40. 230V. 1,6kW. Plage de température 50°C - 320°C. Dimensions (mm): 280(H) x 568(L) x 500(P). Poids 23kg.

DS181 Modèle : Maxine 2/40. 230V. 2,4kW. Plage de température 50°C - 320°C. Dimensions (mm): 430(H) x 568(L) x 500(P). Poids 33kg.

Code Description

DS180 1 chambre | Pour des pizzas de 320mm

DS181 2 chambres | Pour des pizzas de 320mm

DS185 Support pour GR213 / GR215



Fours à pizza Milan Gastro M

Fours à pizza avec extérieur inox et intérieur briques réfractaires pour une cuisson efficace. Chaque chambre peut contenir trois pizzas (Ø 35cm max) et possède un thermostat indépendant pour la sole et la voûte. Avec commutateur Marche-Arrêt, thermostat de sécurité et témoin lumineux.



- Porte avec vitre extra large
- Plage de température 50 à 500°C
- Thermostats réglables indépendants
- Extérieur inox et intérieur briques réfractaires



Spécification

GR213 230V. 6kW. Plage de température 45 à 455°C. Dimensions (mm): 413(H)x1305(L)x600(P). Dimensions chambre : 140(H) x 1080(L) x 410(P)mm. Poids 60kg.

GR214 400V. 8,8kW. Plage de température 50 à 500°C. Dimensions (mm): 745(H)x1305(L)x600(P). Dimensions chambres 140(H)x1080(L)x410(P)mm. Poids 120kg.

Code Description

GR213 1 chambre / 3 pizzas

GR214 2 chambres / 6 pizzas



Fours à pizza Rome Gastro M

Fours à pizza avec extérieur inox et intérieur briques réfractaires pour une cuisson efficace. Chaque chambre peut contenir quatre pizzas (Ø 35cm max) et possède un thermostat indépendant pour la sole et la voûte. Avec commutateur Marche-Arrêt, thermostat de sécurité et témoin lumineux.



- Thermostats réglables indépendants
- Porte vitrée extra large
- Très profonds
- Extérieur inox et intérieur briques réfractaires



Spécification

GR215 400V. 6kW. Plage de température 50 à 500°C. Dimensions (mm): 413(H)x1000(L)x955(P). Dimensions chambre 140(H)x720(L)x720(P)mm. Poids 89kg.

GR216 400V. 12kW. Plage de température 50 à 500°C. Dimensions (mm): 745(H)x1000(L)x955(P)mm - dimensions chambres 140(H)x720(L)x720(P)mm. Poids 89kg.

Code Description

GR215 1 chambre / 4 pizzas

GR216 2 chambres / 8 pizzas



ART DE LA TABLE

RESTAURANT, BAR
ET HOTEL

MOBILIER

USAGE UNIQUE
ET ENTRETEN

VÊTEMENTS
ET CHAUSSURES

CUISINE

MOBILIER DE CUISINE,
CHARIOTS ET ÉCHELLES

MATÉRIEL ÉLECTRIQUE
ET DE CUISSON

FROID

MATÉRIEL ÉLECTRIQUE ET DE CUISSON / MICRO-ONDES ET FOURS

Fours à pizza Naples Gastro M

Equipés de vitres extra larges et de soles en pierre réfractaire. Avec thermostats de voûte et de sole pour chaque chambre, interrupteur marche / arrêt, témoin lumineux, éclairage intérieur et thermostat de sécurité. Chambres pour six pizzas de 35 cm.



- Soles en pierre réfractaire
- Thermostats réglables individuellement
- Chambres pour pizzas de 35cm
- Dimensions chambres : 140(H) x 1080(L) x 720(P)mm

Spécification

DS182 Modèle : ALFA XL 6L. 400V. 9kW. Plage de température 45°C - 455°C. Dimensions (mm): 413(H) x 1360(L) x 955(P). Poids 116kg.

DS183 Modèle : ALFA XL 66L. 400V. 18kW. Plage de température 45°C - 455°C. Dimensions (mm): 745(H) x 1360(L) x 955(P). Poids 205kg.

Code	Description
DS182	1 chambre Pour des pizzas de 350mm
DS183	2 chambres Pour des pizzas de 350mm



Four à pizza Lynx 400 Lincat

Four à pizza de comptoir compact mais puissant, parfait pour les cuisines avec un espace limité.

- Base de briques réfractaires pour obtenir des pizzas croustillantes de haute qualité au goût authentique
- Résistances supérieures et inférieures commandées indépendamment pour une cuisson parfaite de la pâte et de la garniture
- La base spacieuse offre suffisamment d'espace pour cuire de grandes pizzas
- Température maximum de 400°C



Spécification

FB119 Modèle : LPD0/B. 230V. 2000W. 8.7A. Dimensions: 300(H) x 530(L) x 558(P) mm. Poids 30,00kg.

Code	Description
FB119	1 pizza de 35cm max.

Bûches de bois dur sec et allume-feu Big K

Idéal pour les poêles à bois, cheminées, fours à pizza, cuisinières et feux ouverts. Allume-feu fabriqués à partir de laine de bois 100 % naturelle et de cire.



Code	Description
FJ728	Boîte de bûches de bois dur FSC 8kg
FJ729	Boîte allume-feu FSC Woodies 2kg

Pierre de lave

Pour une distribution uniforme de la chaleur tout en éliminant les flammes vives. Absorbe la graisse et les jus des aliments pour créer les arômes généralement associés à un BBQ à charbon de bois. S'utilise avec la plupart des barbecues à gaz.



Code	Description
CB093	Pierre de lave 5kg

Four à pizza compact Caterlite

Four à pizza compact gain de place. L'isolation double paroi assure efficacité énergétique et cuisson rapide. Idéal pour toutes les pizzas fraîches ou surgelées jusqu'à 30cm.

- Construction en acier inoxydable
- Corps isolé à double paroi
- Cuisson rapide avec minuterie de 15 minutes
- Voyant d'alimentation / chauffe
- Contient une pizza de 30cm max



Spécification

CR912 240V. 1,13kW. 5,15A. Monophasé. Plage de température : 60°C à 300°C. Dimensions (mm): 188(H) x 380(L) x 486(P). Poids 8,2kg.

Code	Description
CR912	Four à pizza compact

Charbon de bois Big K

Fabriqué à partir de fines de charbon de haute qualité, ce charbon de bois facile à allumer possède des morceaux uniformes, calibrés pour obtenir un rendement élevé.



Code	Description
CM826	10kg

Barbecue au charbon Buffalo

Barbecue professionnel solide et élégant, parfait pour faire de délicieuses grillades. La grande zone de cuisson offre un espace généreux pour les services plus occupés. Facile à transporter et à monter pour une utilisation rapide.

NOUVEAU



- Installation en une seule étape
- Combustible solide - Aucun raccord au gaz nécessaire
- Solide et durable - Parfait pour un usage commercial



Code	Description
FT690	Barbecue charbon

Barbecue kamado Buffalo

Ce barbecue céramique robuste, polyvalent et facile à utiliser est idéal pour obtenir des résultats de cuisson de qualité restaurant avec toute la saveur du barbecue. Le corps en céramique retient la chaleur et l'humidité pour obtenir des aliments moelleux et juteux. Sa polyvalence vous permettra de saisir des viandes, fumer des aliments, cuire des pizzas, etc. Fourni avec deux tablettes latérales en bois pour les ustensiles et l'espace de préparation nécessaire. Simple à assembler et livré avec un chariot mobile, ce barbecue sera prêt à être utilisé n'importe où, en quelques minutes.



- La construction en céramique retient la chaleur et consomme moins de charbon de bois
- Assemblage rapide et facile - Prêt à l'emploi en quelques minutes
- Commandes de ventilation coulissantes en haut et en bas pour une régulation précise de la température
- Indicateur de température extérieur facile à lire
- Chariot mobile avec roulettes verrouillables

Spécification
DR826 Modèle: MG-22A. Dimensions: 1180(H) x 1330(L) x 760(P) mm. Poids 91kg.

Code	Description
DR826	Barbecue à charbon
DA404	Pierre à pizza

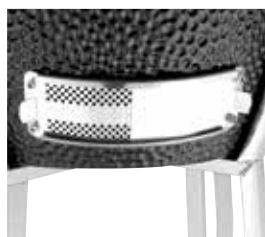

ART DE LA TABLE

RESTAURANT, BAR ET HOTEL

MOBILIER

USAGE UNIQUE ET ENTRETIEN

VÊTEMENTS ET CHAUSSURES

CUISINE

MOBILIER DE CUISINE, CHARIOTS ET ÉCHELLES

MATÉRIEL ÉLECTRIQUE ET DE CUISSON

FROID

MATÉRIEL ÉLECTRIQUE ET DE CUISSON / MICRO-ONDES ET FOURS

Four à convection professionnel Buffalo

Pour la cuisson du pain, de pâtisseries ou de pommes de terre, le four à convection puissant et fiable Buffalo 21L offre des résultats constants à chaque utilisation. Avec un design compact et élégant et des commandes simples, le four est facile à utiliser et idéal pour les cuisines avec un espace limité. Porte à double vitrage durable aidant à réduire les pertes de chaleur et les coûts de fonctionnement.



Spécification

DA957 2100 W; 230V; Inox et verre; 50 °C à 250 °C; 21 L; 15,5 kg; 378(H) x 475(L) x 495(P) mm

Code	Description
------	-------------

DA957	2,1kW
-------	-------

Fours à convection Buffalo

Boostez vos cuissons avec ces fours à convection puissants et faciles à utiliser. Équipés de portes à double vitrage pour une efficacité exceptionnelle. Alimentés par un système de chauffe à circulation d'air pour une cuisson rapide et uniforme.



- Fours puissants de 2,5 kW assistés par ventilateur
- Construction durable en inox
- Plage de température 50°C à 250°C
- Temps de chauffe rapide
- Portes à double vitrage écoénergétiques
- Commandes thermostatiques pour un contrôle précis de la chaleur
- Minuterie 120mn
- Grilles et supports latéraux chromés



Spécification

CW863 230V, 2.5 kW, 10.9A. Capacité 50L. Plage de température: 50°C à 250°C. Dimensions (mm): 400(H) x 620(L) x 600(P). Poids 30,5 kg.

CW864 230V, 2.5 kW, 10.9A. Capacité 100L. Plage de température: 50°C à 250°C. Dimensions (mm): 520(H) x 800(L) x 600(P). Poids 43 kg.

Code	Description
------	-------------

CW863	1 grille GN 2/3 50L
-------	-------------------------

CW864	2 grilles GN 1/1 100L
-------	---------------------------

Fours à convection Lynx 400 Lincat

Four à convection écoénergétique, ventilé, idéal pour les cafés et autres établissements proposant des plats chauds et ayant un espace de cuisine limité. Facile à nettoyer et à entretenir. Charnières de porte robustes et ouverture de porte latérale.

- Eclairage intérieur
- Grilles amovibles chromées
- Intérieur émaillé vitrifié
- Capacité CB998 : 33L, DE340 : 54L, DE341 : 40L
- Porte double vitrage



Spécification

CB998 Modèle : LCO. 230V, 2.5 kW, 10.4A. Plage de température de 50°C à 250°C. Dimensions (mm) : 371 (H) x 555 (L) x 488 (P). Poids 25,5 kg.

DE340 Modèle : LCO/T. 230V, 2.5 kW, 10.4A. Plage de température de 50°C à 250°C. Dimensions (mm) : 520 (H) x 495 (L) x 570 (P).

DE341 Modèle : LCO/S. 230V, 2.5 kW, 10.4A. Plage de température de 50°C à 250°C. Dimensions (mm) : 520 (H) x 405 (L) x 570 (P).

Code	Description
------	-------------

CB998	2x GN 1/2
-------	-----------

DE340	4 x GN 2/3
-------	------------

DE341	4x GN 1/2
-------	-----------

Four à convection 4 niveaux Gastro M

Four électrique quatre niveaux compatibles GN 2/3. Possède un panneau de commande électro-mécanique convivial et deux turbines. Intérieur et extérieur en acier inoxydable. Minuterie, thermostat 50°C - 300°C et témoin lumineux. Equipé d'une porte double vitrage basculante.

- 2 turbines
- 4 x GN 2/3, 1 grille fournie
- Porte double vitrage basculante
- Intérieur et extérieur en acier inoxydable

Produit nécessitant une installation par un professionnel

Spécification

GR200 Modèle : GER423. 230V. 3,6kW. Plage de température 50 à 300°C. Dimensions (mm): 568(H)x 557(L)x 585(P). Poids 40kg.

Code	Description
GR200	4 x GN 2/3



Four à convection 4 niveaux avec humidificateur Gastro M

Four électrique quatre niveaux avec humidificateur GN 2/3. Possède un panneau de commande électro-mécanique convivial et deux turbines. Intérieur et extérieur en acier inoxydable. Minuterie, thermostat 50°C - 300°C et témoin lumineux. L'humidificateur manuel évite aux pâtisseries et autres aliments délicats de dessécher. NB : attention, ne possède pas d'évacuation des eaux de condensats..

- 2 turbines
- 4 x GN 2/3
- Porte double vitrage battante
- Intérieur et extérieur en acier inoxydable

Produit nécessitant une installation par un professionnel

Spécification

GR201 Modèle : GEU423. 230V. 3,5kW. Plage de température 50 à 300°C. Dimensions (mm): 560(H)x 658(L)x 685(P). Poids 50kg.

Code	Description
GR201	4 x GN 2/3 avec humidificateur



Fours pâtisseries 4 niveaux avec humidificateur Gastro M

Fours à convection avec quatre niveaux 600 x 400mm, une grille, humidificateur et porte abatante. Dotés de 2 turbines et d'un panneau de commande électro-mécanique convivial. Intérieur et extérieur en acier inoxydable. Minuterie, thermostat 300°C et éclairage. Modifiables en GN 1/1 avec le kit échelles de transformation GR209 (vendu séparément). NB : attention, four pâtisseries, ne possède pas d'évacuation des eaux de condensats..

- 2 turbines
- 4 niveaux 600x400mm, 1 grille fournie
- Porte abatante double vitrage
- Intérieur et extérieur acier inoxydable

Produit nécessitant une installation par un professionnel

Spécification

GR202 Modèle : BERU464. Monophasé 1/N 50Hz. 230V. 3,3kW. 15A. Plage de température 50 à 300°C. Dimensions (mm): 598(H)x 724(L)x 730(P). Poids 52kg.
GR203 Modèle : BERU464PW. Monophasé 1/N 50Hz. 400V. 4,7kW. Plage de température 50 à 280°C. Dimensions (mm): 724(H)x 730(L)x 598(P). Poids 52kg.

Code	Description
GR202	4 niveaux 600 x 400mm (230V)
GR203	4 niveaux 600 x 400mm (400V)
GR209	Kit modif. en GN 1/1 pour GR202-GR203



ART DE LA TABLE

RESTAURANT, BAR
ET HOTEL

MOBILIER

USAGE UNIQUE
ET ENTRETIEN

VÊTEMENTS
ET CHAUSSURES

CUISINE

MOBILIER DE CUISINE,
CHARTIOTS ET ÉCHELLES

MATÉRIEL ÉLECTRIQUE
ET DE CUISSON

FROID

MATÉRIEL ÉLECTRIQUE ET DE CUISSON / MICRO-ONDES ET FOURS

Four pâtissier 4 niveaux avec humidificateur Gastro M

Four électrique à convection puissant avec humidificateur, 4 niveaux (600x400 mm), 2 turbines, porte latérale double vitrage et panneau de commande électro-mécanique convivial. Livré avec 1 grille. Extérieur et intérieur inox. Modifiable en GN 1/1 avec le kit échelle de transformation GR210 (vendu séparément). NB : attention, four pâtissier, ne possède pas d'évacuation des eaux de condensats.

- 2 turbines
- 4 niveaux 600x400mm
- Porte latérale double vitrage
- Intérieur et extérieur en acier inoxydable

Produit nécessitant une installation par un professionnel

Spécification

GR204 Modèle : BEU464. 15 A. Triphasé 3/N 50Hz. 400V. 6,3kW. Plage de température 50 à 300°C. Dimensions (mm): 560(H)x 825(L)x 685(P). Poids 59kg.

GR207 Modèle : SFR46. Dimensions (mm): 865(H)x 740(L)x 560(P). Poids 12,5kg.

Code	Description
------	-------------

GR204	Four 4 x 600x400mm
GR207	Piètement pour 4 et 6 niveaux



Four 6 niveaux avec humidificateur Gastro M

Four électrique à convection en acier inoxydable 6 niveaux 600x400mm avec humidificateur et porte battante. Dotés de 2 turbines et d'un panneau de commande électro-mécanique convivial. Modifiable en GN 1/1 avec le kit échelle de transformation GR211 (vendu séparément). NB : attention, four pâtissier, ne possède pas d'évacuation des eaux de condensats.

- 2 turbines
- 6 niveaux 600x400mm
- Porte battante double vitrage
- Intérieur et extérieur en acier inoxydable

Produit nécessitant une installation par un professionnel

Spécification

GR205 Modèle : BEU664. 400V. 7,7kW. Plage de température 50 à 300°C. Dimensions (mm): 710(H)x 825(L)x 710(P). Poids 85kg.

GR207 Modèle : SFR46. Dimensions (mm): 865(H)x 740(L)x 560(P). Poids 12,5kg.

Code	Description
------	-------------

GR205	Four 6 x 600x400mm
GR207	Piètement pour 4 et 6 niveaux
GR211	Kit modif. en GN 1/1 pour GR205



Four à convection 10 niveaux avec humidificateur Gastro M

Four électrique à convection 10 niveaux 600x400mm avec humidificateur et panneau de commande électro-mécanique convivial. Possède 3 turbines et une porte battante double vitrage. NB : attention, four pâtissier, ne possède pas d'évacuation des eaux de condensats.

- Construction acier inoxydable
- Fonctionnement simple
- 3 turbines
- Modifiable en GN 1/1 avec le kit échelle de transformation (vendu séparément)

Produit nécessitant une installation par un professionnel

Spécification

GR206 Modèle : BEU1064. 400V. 11,5kW. Plage de température 50 à 280°C. Dimensions (mm): 1010(H)x 825(L)x 710(P). Poids 125kg.

GR208 Modèle : SFR1046. Dimensions (mm): 670(H)x 740(L)x 570(P). Poids 11,5kg.

Code	Description
------	-------------

GR206	Four 10 x 600x400mm
GR208	Piètement pour 10 niveaux
GR212	Kit modif. en GN 1/1 pour GR206



Four cuisson rapide série Xpress MRX Menumaster

Cuisson à grande vitesse puissante avec un faible encombrement. Empilable et suffisamment petit pour tenir sur le comptoir, avec 11 niveaux de puissance, un choix de 360 menus et une connectivité Wi-Fi/USB vous permettant de charger vos dernières recettes. Combine la cuisson au micro-ondes avec une puissante convection à air pulsé pour des résultats de haute qualité en un minimum de temps.

- Programmation par ports USB, Wi-Fi et Ethernet
- Filtres à air amovibles
- Grille amovible
- Fonction dégivrage
- Porte ouverture vers le bas

NOUVEAU



Spécification

CT356 Modèle : MR51. 230-240V. 1kW. 16A. Monophasé. Capacité : 17,2L. Plage de température : 95°C-270°C. Dimensions (mm) : 577(H) x 356(L) x 673(P). Poids : 57 kg.

CT357-3PH Modèle : MR52 3PH. 400V. 2kW. 16A. Triphasé. Capacité : 17,2L. Plage de température : 95°C-270°C. Dimensions (mm) : 577(H) x 356(L) x 673(P). Poids : 60 kg.

Code	Description
CT356	1kW Monophasé Métal
CT357-3PH	2kW Triphasé Métal

Fours mixtes à injection directe Gastro M

Fours mixtes à injection directe slim compatibles GN 1/1. Porte double vitrage, 2 turbines auto-reverse et panneau de contrôle électronique. Modèles disponibles en 6 ou 10 niveaux, avec ou sans système de nettoyage intégré.

- Conçus pour contenir 6 ou 10 bacs GN 1/1
- Panneau de commande électronique
- Porte double vitrage
- 2 turbines auto-reverse
- Intérieur rapide et facile à nettoyer
- Disponibles avec ou sans système de nettoyage intégré

Produit nécessitant une installation par un professionnel



Spécification

DS468 Modèle : FDEK061. 400V. 7,8kW. Plage de température four 30°C - 280°C / vapeur 30°C - 110°C. Dimensions (mm) : 769(H) x 517(L) x 820(P). Poids 80kg.

DS469 Modèle : FDEK061 PWA. 400V. 7,8kW. Plage de température four 30°C - 280°C / vapeur 30°C - 110°C. Dimensions (mm) : 769(H) x 517(L) x 820(P). Poids 80kg.

DS471 Modèle : FDEK101 PWA. 400V. 15,6kW. Plage de température four 30°C - 280°C / vapeur 30°C - 110°C. Dimensions (mm) : 1010(H) x 517(L) x 820(P). Poids 150kg.

Code	Description
DS468	Mixte 6 x GN 1/1
DS469	Mixte 6 x GN 1/1 auto nettoyant
DS471	Mixte 10 x GN 1/1 auto nettoyant



ART DE LA TABLE

RESTAURANT, BAR ET HOTEL

MOBILIER

USAGE UNIQUE ET ENTRETIEN

VÊTEMENTS ET CHAUSSURES

CUISINE

MOBILIER DE CUISINE, CHARIOTS ET ÉCHELLES

MATÉRIEL ÉLECTRIQUE ET DE CUISSON

FROID

Gamme 600

Gastro M
600 Series



La gamme cuisson de Gastro-M est puissante, économe en énergie, facile à nettoyer et bénéficie d'un design moderne et élégant. Tous les modules sont en acier inoxydable. Les modules peuvent être reliés entre eux par des réglottes de liaison qui assurent une unité et étanchéité à votre ensemble de cuisson. Gastro-M, la pierre angulaire dans votre cuisine !

Planchas électriques Gastro-M 600 Series

Plaques à snacker, plan de cuisson en acier, temps de chauffe rapide, bac récupérateur de graisse, thermostat réglable, voyant lumineux.

- Construction acier inoxydable
- Plaque en acier de haute qualité
- Bac récupérateur de graisse
- Thermostat réglable
- Température homogène sur toute la surface
- S'adapte sur placard ouvert GL913 et piètement GL911



Produit nécessitant une installation par un professionnel

Électrique

Code	Description
1 GN021	Plaque lisse largeur 300mm
2 GL906	Plaque lisse largeur 600mm
GL905	Plaque lisse largeur 600mm - triphasé

Spécification
GN021 400V. 3kW. Dimensions (mm): 280(H) x 300(L) x 600(P). Poids 27kg.
GL906 Modèle : 60/60FTE2. 220-240 V. Monophasé. 6kW. Dimensions (mm): 280(H) x 600(L) x 600(P). Poids 51kg.
GL905 Modèle : 60/60FTE. 400V. 6kW. Dimensions (mm): 280(H) x 600(L) x 600(P). Poids 51kg.



Planchas électriques Gastro-M 600 Series

Plaques à snacker, plan de cuisson en acier à temps de chauffe rapide nécessitant moins d'énergie pour maintenir des températures de cuisson élevées. Interrupteur marche / arrêt et témoin lumineux intégrés, bac récupérateur de graisse.

- Témoin lumineux
- Contrôle et vanne de sécurité thermostatique
- Plaque en chrome ou acier moulé
- Plaque rainurée ou lisse



Produit nécessitant une installation par un professionnel

Électrique

Code	Description
GN022	Plaque rainurée largeur 300mm
GN027	Plaque 1/2 lisse 1/2 rainurée largeur 600mm

Spécification
GN022 400V. Dimensions : 280(H) x 300(L) x 600(P)mm. Poids 27kg.
GN027 400V. Dimensions : 600(L)x600(P)x280(H)mm. 39kg.



Planchas gaz Gastro-M 600 Series

Planchas gaz, avec plaque de cuisson robuste et facile à nettoyer, temps de chauffe rapide, allumage piezo, bac récupérateur de graisse, contrôle et vanne de sécurité thermostatique. Livrées gaz naturel et injecteurs butane/propane fournis. Ne pas utiliser avec des produits marins ni surgelés (uniquement avec produits frais); sinon commander le modèle chromé (GL937).

- Construction en acier inoxydable
- Allumage piezo
- Bac récupérateur de graisse
- Contrôle thermostatique



Produit nécessitant une installation par un professionnel

Code	Description
GN020	Plaque lisse largeur 300mm
GL904	Plaque lisse largeur 600mm

Spécification
GN020 5.2kW. Dimensions (mm): 280(H)x 300(L)x 600(P). Poids 27kg.
GL904 10.4kW. Dimensions (mm): 280(H)x 600(L)x 600(P). Poids 51kg.

Gaz



Planchas gaz Gastro-M 600 Series

Planchas gaz en acier inoxydable avec plans de cuisson durables, diffusant la chaleur uniformément. Temps de chauffe rapide, allumage piezo, contrôle et vanne de sécurité thermostatique, témoin lumineux. Le modèle chromé nécessite moins d'énergie pour maintenir la température de cuisson.

- Bac récupérateur de graisse intégré
- Contrôle et vanne de sécurité thermostatique
- Allumage piezo



Produit nécessitant une installation par un professionnel

Code	Description
GN025	Plaque 2/3 lisse 1/3 rainurée largeur 600mm

Spécification
GN025 Dimensions : 600(L)x600(P)280(H)mm

Gaz



Planchas électriques plaques chromées Gastro-M 600 Series

Plaques à snacker en acier inoxydable durable avec plan de cuisson lisse chromé facile à nettoyer, temps de chauffe rapide nécessitant moins d'énergie pour un maintien constant en température, bac récupérateur de graisse, contrôle et vanne de sécurité thermostatique, témoin lumineux.

- Construction en acier inoxydable
- Plaques de cuisson robustes
- Bac de récupération
- Témoin lumineux



Produit nécessitant une installation par un professionnel

Code	Description
GN024	Plaque lisse chromée largeur 600mm

Spécification
GN024 220-240 V. Dimensions : 280(H) x 600(L) x 600(P)mm. Poids 55kg.

Électrique



ART DE LA TABLE

RESTAURANT, BAR
ET HOTEL

MOBILIER

USAGE UNIQUE
ET ENTRETIEN

VÊTEMENTS
ET CHAUSSURES

CUISINE

MOBILIER DE CUISINE,
CHARIOTS ET ÉCHELLES

MATÉRIEL ÉLECTRIQUE
ET DE CUISSON

FROID

MATÉRIEL ÉLECTRIQUE ET DE CUISSON / CUISSON HORIZONTALE

Friteuses électriques 10L Gastro-M 600 Series

Friteuses électriques avec contrôle de la température par thermostat réglable, vidange avec col de cygne et vanne de sécurité, interrupteur on/off, coupe-circuit de sécurité, zone froide. Résistances relevables autobloquantes, puissance 7,5kW composée de 3 éléments indépendants de 2,5kW (facilite le sav). Livrées avec paniers. Attention : ne pas utiliser de graisse solide.

- Construction acier inoxydable
- Robinet de vidange
- Thermostat de sécurité
- Résistance relevable
- Paniers fournis
- GL908 s'adapte sur le placard ouvert GL912 et le piètement GL910
- GL909 s'adapte sur le placard ouvert GL913 et le piètement GL911



Produit nécessitant une installation par un professionnel

Électrique



Code	Description
GL908	Friteuse électrique 10L
GL909	Friteuse électrique 2 x 10L

Spécification
GL908 400V / 7,5kW. Dimension: 300(L)x600(P)x280(H)mm. Poids : 20 kg
GL909 400V / 15 kW. Dimension: 600(L)x600(P)x280(H)mm. Poids 34 kg

Friteuse gaz 2x8L Gastro-M 600 Series

Friteuse gaz avec allumage piezo, valve de sécurité thermostatique et coupe-circuit thermique, température requise atteinte rapidement au moyen de deux tubes de chauffe par cuve. Zone froide, vidange à col de cygne et vanne de sécurité. Livrée avec 2 paniers. Attention : ne pas utiliser de graisse solide.

- Construction acier inoxydable
- 2 cuves inox 8L
- Robinet de vidange avec sécurité
- Contrôle thermostatique
- Coupe-circuit thermique
- Livrée gaz naturel et injecteurs butane/propane fournis



Produit nécessitant une installation par un professionnel

Gaz



Code	Description
GL907	Friteuse gaz 2 x 8L

Spécification
GL907 Gaz naturel 13,6 kW. Dimension: 600(L)x600(P)x280(H)mm. Poids : 42 kg

Grillade pierre de lave gaz Gastro-M 600 Series

Grillade pierre de lave gaz avec grille en fonte, allumage piezo, brûleur en acier inoxydable, bac à eau et thermocouple. Fournie avec pierres de lave.

- Extérieur acier inoxydable
- Bac récupérateur de graisse intégré
- Allumage piezo
- Thermostat réglable



Produit nécessitant une installation par un professionnel

Gaz



Code	Description
GN028	Largeur 600mm

Spécification
GN028 11kW. Dimensions (mm): 280(H)x 600(L)x 600(P). Poids 42kg.

Cuiseur à pâtes Gastro-M 600 Series

Cuiseur à pâtes grande capacité de 14 litres en acier inoxydable durable avec thermostat réglable, témoin lumineux et robinet de vidange. Avec commutateur 3 positions : Maintien en température, cuisson finale et pré-cuisson.

- Construction acier inoxydable
- Cuve inox 316 capacité 14L
- Fourni sans panier
- S'adapte sur placard ouvert GL912 et piètement GL910



Produit nécessitant une installation par un professionnel



Électrique



Code	Description
GL903	Cuiseur à pâtes 14L
GL884	Panier à pâtes inox

Spécification
GL903 230V. 3 kW. Dimension: 300(L)x600(P)x280(H)mm. Poids : 18 kg

Bain-marie électrique Gastro-M 600 Series

Bain-marie électrique adapté aux bacs GN de 150mm de profondeur maximum. Avec robinet de vidange.

- Construction acier inoxydable
- GLO35 GN 1/1 profondeur max 150mm
- Fourni sans bac GN
- Compatible avec piètement GL910 et placard ouvert GL912



Électrique



Code	Description
GN035	Largeur 600mm

Spécification
GN035 230V. 3kW. Dimensions (mm): 280(H) x 600(L) x 600(P). Poids 32kg.

Plaques électriques à poser Gastro-M 600 Series

Fourneaux 2 ou 4 plaques électriques à poser de 22cm. Extérieur en acier inoxydable. Pour chaque plaque, thermostat 6 positions et témoin lumineux.

- Acier inoxydable
- 2 ou 4 plaques de cuisson 1,5kW
- Témoin lumineux



Électrique



Code	Description
GN017	2 plaques
GN018	4 plaques largeur 600mm

Spécification
GN017 400V. 3kW. Dimensions (mm) 280(H)x 300(L)x 600(P). Poids 16kg.
GN018 400V. 6kW. Dimensions (mm) 280(H)x 600(L)x 600(P). Poids 30kg.

ART DE LA TABLE

RESTAURANT, BAR ET HOTEL

MOBILIER

USAGE UNIQUE ET ENTRETIEN

VÊTEMENTS ET CHAUSSURES

CUISINE

MOBILIER DE CUISINE, CHARIOTS ET ÉCHELLES

MATÉRIEL ÉLECTRIQUE ET DE CUISSON

FROID

MATÉRIEL ÉLECTRIQUE ET DE CUISSON / CUISSON HORIZONTALE

Table électrique vitrocéramique Gastro-M 600 Series

Table électrique en vitrocéramique avec 2 zones de cuisson. Extérieur en acier inoxydable robuste. Pour chaque zone, thermostat 6 positions et témoin lumineux.



Produit nécessitant une installation par un professionnel

Spécification
GN019 400V. 3,6kW. Dimensions : 280(H) x 300(L) x 600(P)mm. 16kg.

Code	Description
GN019	Table de cuisson électrique largeur 300mm

Électrique



Feux vifs à poser Gastro-M 600 Series

Dessus feux vifs gaz avec thermo-couples, bord anti-ruissellement et allumage piezo. Gaz naturel de série, injecteurs butane/propane fournis.

- Modèles 2 ou 4 feux vifs
- Construction acier inoxydable
- Top embouti
- Allumage piezo

Produit nécessitant une installation par un professionnel



Gaz



Code	Description
GL900	2 feux vifs largeur 300mm
GL901	4 feux vifs largeur 600mm

Spécification
GL900 2 feux vifs. 6.1kW : 1x2,8kW + 1x3,3kW. Gaz naturel. Dimensions (mm): 280(H) x 300(L) x 600(P). Poids: 15kg.
GL901 4 feux vifs. 12.1kW : 2x2,8kW + 2x3,3kW. Gaz naturel. Dimensions (mm): 280(H) x 600(L) x 600(P). Poids: 25kg.

5 feux vifs à poser Gastro-M 600 Series

Feux vifs thermocouplés avec allumage piezo. Extérieur en acier inoxydable facile à nettoyer et entretenir.

- 5 feux vifs 3x 2,8kW et 2x 3,3kW
- Extérieur acier inoxydable

Produit nécessitant une installation par un professionnel



Gaz



Code	Description
GN016	5 feux vifs largeur 900mm

Spécification
GN016 15.5kW. 3 feux vifs 2.8kW et 2 feux vifs 3.3kW. Dimensions (mm): 280(H)x 900(L)x 600(P). Poids 30kg.

Fourneau gaz 4 feux sur four à convection Gastro-M 600 Series

Fabrication en acier inoxydable AISI 304, brûleurs rapides à triple couronne, robinets de gaz avec sécurité et thermocouple, allumage piezo, four électrique à convection émaillé anti-acide et grill.

- Allumage piezo
- Boutons de commande résistants
- Porte battante inox ou verre
- Four électrique

Produit nécessitant une installation par un professionnel

Spécification

GN013 230V. Débit 13,8kW : 2 feux vifs 3,6kW, 2 feux vifs 3,3kW, four à convection 3kW. Dimensions int. four (mm): 325(H) x 396(L) x 342(P). Dimensions (mm): 850(H)x 600(L)x 600(P). Poids 62kg.

GN012 230V. Débit 12,2kW : 2 feux vifs 2,8kW, 2 feux vifs 3,3kW, four à convection 2,3kW. Dimensions int. four (mm): 350(H) x 455(L) x 400(P). Dimensions (mm): 850(H)x 600(L)x 600(P). Poids 62kg.

Code	Description
GN013	4 feux vifs four convection porte inox
GN012	4 feux vifs four à convection porte vitrée

Fourneau électrique sur four Gastro-M 600 Series

Fourneau 4 plaques électriques sur four électrique à convection. Four avec porte vitrée, thermostat réglable, grill et témoin lumineux.

- Gril électrique
- Voyant lumineux
- Pieds réglables

Produit nécessitant une installation par un professionnel

Spécification

GN015 400V. Puissance : 4 plaques de 1,5kW et four : 2,3kW. Dim. int four 350(H) x 455(L) x 400(P)mm. Dimensions (mm): 850(H) x 600(P) x 600(L). Poids 64kg.

Code	Description
GN015	Fourneau électrique

Fourneau 5 feux gaz et four à convection Gastro-M 600 Series

Fourneau 5 feux gaz puissant et efficace sur four à convection compatible GN 1/1. Flamme pilote pour un allumage automatique rapide. Pieds réglables pour la stabilité parfaite même sur sols irréguliers.

- Gril électrique 1,3kW
- Extérieur acier inoxydable
- 2 feux vifs de 2,8kW
- 2 feux vifs de 3,3kW
- Four à convection 3kW

Produit nécessitant une installation par un professionnel

Spécification

GN014 230V. 17,4kW. 2 feux vifs 2,8kW, 2 feux vifs 3,3kW, Four 3kW dim. int 325(H) x 570(L) x 342(P)mm. Dimensions (mm): 850(H)x 900(L)x 600(P). Poids 70kg.

Code	Description
GN014	5 feux sur four à convection



Électrique



Électrique



Gaz



ART DE LA TABLE

RESTAURANT, BAR
ET HOTEL

MOBILIER

USAGE UNIQUE
ET ENTRETEN

VÊTEMENTS
ET CHAUSSURES

CUISINE

MOBILIER DE CUISINE,
CHARIOTS ET ÉCHELLES

MATÉRIEL ÉLECTRIQUE
ET DE CUISSON

FROID



Piètements Gastro-M 600 Series

Piètements avec verrins réglables. Compatible avec les modules Gastro-M 300 et 600mm de large.

Spécification

GL911 Dimension: 600(l)x490(p)x570(h)mm. Poids: 4 kg

Code	Description
GL911	Piètement 60/60



Placards ouverts avec portes en option Gastro-M 600 Series

Placards ouverts avec verrins réglables. Compatibles avec les modules Gastro-M de 300 ou 600mm de large.



Spécification

GL912 Dimensions (mm): 570(H) x 300(L) x 490(P). Poids 13kg.

GL913 Dimensions (mm): 570(H) x 600(L) x 490(P). Poids 20kg.

Code	Description
GL912	Largeur 300mm
GL913	Largeur 600mm



Piètements Gastro-M 600 Series

Piètements avec verrins réglables. Compatible avec les modules Gastro-M 300 et 600mm de large.



Spécification

GN038 Dimensions (mm): 570(H) x 900(L) x 490(P). Poids 20kg.

Code	Description
GN038	Largeur 900mm



Gamme 650



La ligne de cuisson Gastro M 650 est composée par des éléments modulaires à faible encombrement, à la qualité et aux prestations qui satisferont les exigences des professionnels du secteur. Ses caractéristiques, robustesse, fiabilité, ergonomie et la qualité des matériaux seront capables de conquérir la confiance d'une clientèle exigeante. Grâce à ses petites dimensions, la série Gastro M 650 est idéale pour les cafés, brasseries, ainsi que les food truck où les endroits sont réduits. Le système modulaire permet plusieurs combinaisons, l'installation peut s'effectuer sur des plans de travail ainsi que sur des placards à baie libre ou avec porte. Fabrication italienne.

Gastro M
650 Series

Planchas électriques Gastro-M 650 Series

Plaques à snacker électriques avec plaques de cuisson robustes, lisses ou rainurées, faciles à nettoyer. Montée en température rapide, bac récupérateur de graisse, thermostat réglable et voyant de mise sous tension.

- Plaque rainurée ou plaque lisse
- Bac de récupération intégré
- Témoin lumineux
- Interrupteur marche/arrêt intégré

Produit nécessitant une installation par un professionnel



Spécification
GN058 Modèle : 60/40FTRE. 400V. Dimensions (mm): 280(H) x 400(L) x 600(P). Poids 41kg.
GL918 Modèle : 60/70FTE. 400V. 9kW. Dimensions (mm): 280(H) x 700(L) x 650(P). Poids : 74kg.

Code	Description
1	GN058 Plaque rainurée largeur 400mm
2	GL918 Plaque lisse largeur 700mm

Planchas gaz Gastro-M 650 Series

Plaques à snacker gaz avec plan de cuisson lisse ou rainuré. Temps de chauffe rapide, bac de récupération intégré, thermostat réglable. Injecteurs butane/propane fournis.

- Bac de récupération intégré
- Thermostat réglable
- Allumage piezo
- Plaque rainurée ou plaque lisse



Produit nécessitant une installation par un professionnel

Spécification
GN057 5,7kW. Dimension (mm): 280(H)x 400(L)x 650(P). Poids 41kg.
GL917 Modèle : 65/40FTG. Gaz naturel 5,7 kW. Dimension: 280(H)x400(L)x650(P)mm. Poids 39kg.

Code	Description
3	GN057 Plaque rainurée largeur 400mm
4	GL917 Plaque lisse largeur 400mm

Électrique



Gaz



ART DE LA TABLE

RESTAURANT, BAR
ET HOTEL

MOBILIER

USAGE UNIQUE
ET ENTRETIEN

VÊTEMENTS
ET CHAUSSURES

CUISINE

MOBILIER DE CUISINE,
CHARTIOTS ET ÉCHELLES

MATÉRIEL ÉLECTRIQUE
ET DE CUISSON

FROID

MATÉRIEL ÉLECTRIQUE ET DE CUISSON / CUISSON HORIZONTALE

Plancha électrique Gastro-M 650 Series

Plancha électrique avec demie-plaque lisse demie-plaque rainurée. Facile à nettoyer, montée en température rapide, bac récupérateur de graisse, thermostat réglable et voyant de mise sous tension.

- Thermostat réglable
- Témoin lumineux
- Construction acier inoxydable
- Bac de récupération intégré

Produit nécessitant une installation par un professionnel



Électrique



Spécification

GN061 6kW. 400V. Dimensions (mm): 280(H)x 700(L) x 650(P). Poids 75kg.

Code	Description
------	-------------

GN061	1/2 lisse 1/2 rainurée largeur 700mm
--------------	--------------------------------------

Planchas gaz Gastro-M 650 Series

Planchas gaz naturel avec plaques de cuisson robustes et faciles à nettoyer, temps de chauffe rapide, allumage piezo, bac récupérateur de graisse, contrôle et vanne de sécurité thermostatique. La plaque chromée (50 microns) nécessite moins d'énergie pour maintenir la température de cuisson.

- Bac récupérateur de graisse
- Contrôle et vanne de sécurité thermostatique
- Faciles à nettoyer

Produit nécessitant une installation par un professionnel



Gaz



Spécification

GN059 11,4kW. Dimensions (mm) :280(H) x 700(L) x 650(P). Poids 75kg.

GN060 11,4kW. Dimensions (mm) : 280(H) x 700(L) x 650(P). Poids 75kg.

Code	Description
------	-------------

GN059	Plaque lisse largeur 700mm
--------------	----------------------------

GN060	Plaque lisse chromée largeur 700mm
--------------	------------------------------------

Friteuses électriques Gastro-M 650 Series

Friteuses électriques avec contrôle de la température par thermostat réglable, robinet de vidange intégré, interrupteur on/off, coupe-circuit de sécurité, flamme pilote, zone froide et récolte des résidus d'aliments. Résistance relevable. Livrées avec paniers.

- Cuves simple ou double capacité 10L
- Construction acier inoxydable
- Thermostat de sécurité
- Zone froide
- Paniers fournis



Produit nécessitant une installation par un professionnel

Électrique



Code	Description
------	-------------

GL921	Friteuse 10L
--------------	--------------

GL922	Friteuse 2x 10L
--------------	-----------------

Spécification

GL921 Modèle : 65/41FRE. 400V. 7,5kW. Dimensions (mm): 280(H) x 400(L) x 650(P). Poids 25kg.

GL922 Modèle : 65/71FRE. 400V. 15kW. Dimensions (mm): 280(H) x 700(L) x 650(P). Poids 47kg.

Friteuse gaz 8L Gastro-M 650 Series

Friteuse gaz avec allumage piezo, soupape de sécurité thermostatique et coupe-circuit thermique. Montée en température rapide grâce à 2 brûleurs indépendants. Zone froide pour la récolte des résidus d'aliments, robinet de vidange. Livrée avec 1 panier. Attention : ne pas utiliser de graisse solide.

- 6,3kW
- Robinet de vidange intégré
- Coupe-circuit thermique
- Allumage piezo

Produit nécessitant une installation par un professionnel

Spécification

GN063 6,3kW. Capacité 8L. Dimensions (mm): 280(H)x 400(L)x 650(P). Poids 25kg.

Code	Description
GN063	Friteuse 8L

Friteuse gaz 2x8L Gastro-M 650 Series

Friteuse à gaz avec allumage piezo, soupape de sécurité thermostatique et coupe-circuit thermique. Montée en température rapide grâce à 2 brûleurs indépendants. Zone froide pour la récolte des résidus d'aliments, robinet de vidange. Livrée avec 2 paniers. Attention : ne pas utiliser de graisse solide.

- Construction acier inoxydable
- 2 cuves capacité 8L
- Robinet de vidange intégré
- Coupe-circuit thermique
- Soupape de sécurité thermostatique
- Livrée gaz naturel et injecteurs butane/propane fournis

Produit nécessitant une installation par un professionnel

Spécification

GL920 Modèle : 65/70FRG. Gaz naturel. 12,6kW. Dimensions (mm): 280(H) x 700(L) x 650(P). Poids : 47kg.

Code	Description
GL920	Friteuse 2 x 8L

Chauffe-frites Gastro-M 650 Series

Chauffe-frites électrique avec bac GN 1/1. L'unité de chauffe se trouve à l'arrière de l'appareil et permet de conserver les aliments chauds pour la durée du service. Thermostat réglable facile à utiliser.

- Compatible avec GN 1/1 profondeur 15cm
- Interrupteur marche/arrêt
- Témoin lumineux

Produit nécessitant une installation par un professionnel

Spécification

GN064 230V. Dimensions (mm): 280(H) x 400(L) x 650(P). Poids 22kg.

Code	Description
GN064	Largeur 400mm



Gaz



Gaz



Électrique



ART DE LA TABLE

RESTAURANT, BAR
ET HOTEL

MOBILIER

USAGE UNIQUE
ET ENTRETIEN

VÊTEMENTS
ET CHAUSSURES

CUISINE

MOBILIER DE CUISINE,
CHARIOTS ET ÉCHELLES

MATÉRIEL ÉLECTRIQUE
ET DE CUISSON

FROID

MATÉRIEL ÉLECTRIQUE ET DE CUISSON / CUISSON HORIZONTALE

Bains-marie Gastro-M 650 Series

Bains-marie électriques pour bacs GN jusqu'à 150mm de profondeur (vendus séparément). Avec robinet de vidange intégré et tube d'évacuation, résistance intégrée, grille perforée, thermostat marche / arrêt et voyant. Pieds réglables.

- Construction acier inoxydable
- Compatible GN 1/1 ou 2/1 profondeur 150mm maxi
- Livrés sans bac GN

Produit nécessitant une installation par un professionnel



Électrique



Art.nr	Omschrijving
GN068	GN 1/1
GN069	GN 2/1

Spécification
GN068 230V. 1.5kW. Compatible GN 1/1. Dimensions (mm): 280(H)x 400(L)x 650(P). Poids 22kg.
GN069 400V. 3kW. Compatible GN 2/1. Dimensions (mm): 280(H)x 700(L)x 650(P). Poids 30kg.

Cuiseur à pâtes électrique Gastro-M 650 Series

Cuiseur à pâtes électrique avec robinet d'eau pour un remplissage rapide et facile, thermostat réglable, témoin lumineux et robinet de vidange. Paniers non inclus.

- 1 cuve
- Robinet de vidange
- Robinet de remplissage
- Témoin lumineux

Produit nécessitant une installation par un professionnel



Électrique



Code	Description
GN065	Capacité 20L
GN067	Panier à pâtes GN 1/4

Spécification
GN065 400V. Capacité : 20L. Dimensions (mm): 280(H) x 400(L) x 650(P). Poids 24kg.
GN067 140x140x160mm

Grillade pierre de lave gaz Gastro-M 650 Series

Grillade pierre de lave gaz avec plaque en fonte, allumage piezo, brûleur en acier inoxydable, bac à eau et thermo-couple. Fournie avec les pierres de laves.

- Construction en acier inoxydable
- Plaque en fonte
- Bac à eau
- Commande thermostatique

Produit nécessitant une installation par un professionnel



Gaz



Code	Description
GL919	Largeur 400mm
GN062	Largeur 700mm

Spécification
GL919 Modèle : 65/40GRL. Gaz naturel. 5,5kW. Dimensions (mm): 280(H) x 400(L) x 650(P). Poids : 45kg.
GN062 Modèle : GM65/70 GRL. 11kW. Dimensions (mm): 280(H)x 700(L)x 650(P). Poids 59kg.



Feux vifs gaz Gastro-M 650 Series

Feux vifs gaz à poser en acier inoxydable, nombre de feux vifs variable selon les modèles. Tous les modèles possèdent l'allumage piezo, des thermo-couples et plaques de débordement émaillées. Gaz naturel de série et injecteurs butane/propane fournis.

- Modèles 1, 2 ou 4 feux vifs
- Construction acier inoxydable
- Plaques de débordement émaillées
- Allumage piezo
- GL916 s'adapte sur le piètement GL923 et le placard ouvert GL925

Produit nécessitant une installation par un professionnel



Code	Description
GN054	1 feu vif largeur 400mm
GL916	2 feux vifs largeur 400mm
GN055	4 feux vifs largeur 700mm

Spécification

GN054 1 brûleur : 7,5kW. Gaz naturel. Dimensions (mm): 280(H) x 650(P) x 400(L). Poids 21kg.
 GL916 2 feux vifs. 8,6kW. Gaz naturel. Dimensions (mm): 280(H) x 400(L) x 650(P). Poids: 26kg.
 GN055 17,2kW. 2 feux 3,6kW et 2 feux 5kW. Dimensions (mm): 280(H)x 700(L)x 650(P). 43kg.

Feux vifs gaz Gastro-M 650 Series

Feux vifs gaz, modèles monoblocs sur baie ouverte, en acier inoxydable, nombre de feux vifs variable selon les modèles. Tous les modèles possèdent l'allumage piezo, des thermo-couples et plaques de débordement émaillées. Gaz naturel de série et injecteurs butane/propane fournis.

- Modèles 4 ou 6 feux vifs
- Construction acier inoxydable
- Baie ouverte sur GL914 et GL915
- Plaques de débordement émaillées
- Allumage piezo

Produit nécessitant une installation par un professionnel



Spécification
 GL914 4 feux vifs. 17,2kW. Gaz naturel. Dimensions (mm): 850(H) x 700(L) x 650(P). Poids 47kg.
 GL915 6 feux vifs. 25,8kW. Gaz naturel. Dimensions (mm): 850(H) x 1100(L) x 650(P). Poids 65kg.

Code	Description
GL914	4 feux vifs largeur 700mm
GL915	6 feux vifs largeur 1100mm



Gaz



Gaz



ART DE LA TABLE

RESTAURANT, BAR ET HOTEL

MOBILIER

USAGE UNIQUE ET ENTRETIEN

VÊTEMENTS ET CHAUSSURES

CUISINE

MOBILIER DE CUISINE, CHAÎTIOTS ET ÉCHELLES

MATÉRIEL ÉLECTRIQUE ET DE CUISSON

FROID

MATÉRIEL ÉLECTRIQUE ET DE CUISSON / CUISSON HORIZONTALE

Fourneau gaz Gastro-M 650 Series

Fourneau gaz 4 feux sur four gaz avec thermocouples, brûleurs laiton, plaques de débordement émaillées et allumage automatique. Four avec thermostat, allumage piezo, flamme pilote et rails amovibles. Dimensions internes du four : 530x530x280(h)mm. Gaz naturel. Pieds réglables.

- Plaques de débordement émaillées
- Four thermostat réglable
- Rails amovibles
- Construction en acier inoxydable
- Puissance du four 5kW

Spécification

GN047 22kW. Puissances : 2 feux de 3,6kW, 2 feux de 5kW, four 5kW dim. int 274(H) x 570(L) x 540(P)mm. Dimensions (mm): 850(H)x 700(L)x 650(P). Poids 90kg.

Code	Description
------	-------------

GN047	4 feux vifs largeur 700mm
--------------	---------------------------



Gaz



Fourneau gaz 6 feux Gastro-M 650 Series

Fourneau gaz 6 feux sur four gaz et placard fermé, avec thermocouples, brûleurs laiton, plaques de débordement émaillées et allumage automatique. Four avec thermostat, allumage piezo, flamme pilote et rails amovibles. Dimensions internes du four : 530x530x280(h)mm. Gaz naturel. Pieds réglables.

- Flamme pilote allumage automatique
- Sur placard fermé
- Rails amovibles
- Puissance du four 5kW

Spécification

GN048 30,8kW. Puissances : 3 feux 3,6kW, 3 feux 5kW. Four dim. int 274(H) x 570(L) x 540(P)mm. Dimensions (mm): 850(H)x 1100(L)x 650(P). Poids 124kg.

Code	Description
------	-------------

GN048	6 feux vifs largeur 1100mm
--------------	----------------------------



Gaz



PCF gaz 2 feux sur four gaz Gastro-M 650 Series

Plaque coup de feu gaz et 2 feux vifs sur four et placard fermé. La PCF possède un brûleur central. 2 feux vifs avec thermocouple et veilleuse. Four gaz avec thermostat, thermocouple et allumage piezo. Pieds réglables.

- Allumage électrique piezo
- Flamme pilote
- Construction acier inoxydable
- Puissance four 5kW

Produit nécessitant une installation par un professionnel

Spécification

GN052 21,8kW. Puissances 1 feu 8,2kW, 2 feux 3,6kW et 5kW. Dim. int four 274(H) x 570(L) x 540(P)mm. Dimensions (mm): 850(H)x1100(L)x650(P). Poids 125kg.

Code	Description
------	-------------

GN052	PCF gaz, 2 feux vifs et four gaz
--------------	----------------------------------

Fourneaux 6 feux Gastro-M 650 Series

Fourneaux 6 feux vifs sur four électrique à convection ou four gaz, avec thermocouples, brûleurs cuivre, plaques de débordement émaillées et allumage automatique. Le maxi four gaz du GN050 possède des rails amovibles et une double porte avec poignées incurvées pour faciliter l'ouverture et le nettoyage.

- Flamme pilote allumage automatique
- Plaques de débordement émaillées
- Thermocouples
- Four électrique ou gaz

Produit nécessitant une installation par un professionnel

Spécification

GN049 400V. 37,2kW. Détails : 3 feux vifs 3,6kW, 3 feux vifs 7,5kW, four 3,9kW. Dimensions (mm): 850(H) x 650(P) x 1100(L). Poids 130kg.

GN050 400V. 33,3kW. Puissance: 3 feux de 3,6kW, 3 feux de 7,5kW, four 7,5kW dim. int 372(H) x 800(L) x 540(P)mm. Dimensions (mm): 850(H) x 650(P) x 1100(L). Poids 130kg.

Code	Description
------	-------------

GN049	Four électrique largeur 1100mm
--------------	--------------------------------

GN050	Four gaz largeur 1100mm
--------------	-------------------------

Fourneau électrique sur four à convection Gastro-M 650 Series

Fourneau électrique 4 plaques sur four électrique à convection. Plaques avec répartition uniforme de la chaleur et thermostat 6 positions. Four électrique à convection avec thermostat et témoin lumineux. Pieds réglables.

- Extérieur acier inoxydable
- Témoin lumineux
- 4 plaques puissance 2,6kW
- Four puissance 5kW

Produit nécessitant une installation par un professionnel

Spécification

GN053 400V. 14,36kW. Puissances 4 plaques 2,6kW, four 5kW dim. int 325(H) x 568(L) x 335(P)mm. Dimensions (mm): 850(H)x700(L)x650(P). Poids 80kg.

Code	Description
------	-------------

GN053	4 plaques électrique largeur 700mm
--------------	------------------------------------



Gaz



Gaz



Électrique



ART DE LA TABLE

RESTAURANT, BAR
ET HOTEL

MOBILIER

USAGE UNIQUE
ET ENTRETIEN

VÊTEMENTS
ET CHAUSSURES

CUISINE

MOBILIER DE CUISINE,
CHARTIOTS ET ÉCHELLES

MATÉRIEL ÉLECTRIQUE
ET DE CUISSON

FROID

MATÉRIEL ÉLECTRIQUE ET DE CUISSON / CUISSON HORIZONTALE

Éléments neutres Gastro-M 650 Series

Éléments neutres avec tiroir en acier inoxydable adaptés à la gamme 650 Gastro M.

- Extérieur acier inoxydable
- Avec tiroir GN 1/1



Code	Description	Spécification
GN070	Largeur 400mm	GN070 Dimensions (mm): 280(H) x 400(L) x 650(P).

Placards ouverts avec portes en option Gastro-M 650 Series

Placards ouverts avec pieds réglables. Compatibles avec les modules de 400mm et 700mm de large.



Code	Description	Spécification
GL925	Largeur 400mm	GL925 Dimensions (mm): 570(H) x 400(L) x 540(P). Poids : 9kg.
GL926	Largeur 700mm	GL926 Dimensions (mm): 570(H) x 700(L) x 540(P). Poids : 11kg.
GN080	Porte gauche	GN080 Dimensions (mm): 400(H)x 350(L)x 20(P). Poids 2kg.

Piètements Gastro-M 650 Series

Piètements avec pieds réglables compatibles avec les modules Gastro-M de 400 et 700mm de large.



Code	Description	Spécification
GL923	Piètement 65/40	GL923 Modèle : Piètement 65/40. Dimensions (mm): 570(H) x 400(L) x 540(P). Poids : 4kg.
GL924	Piètement 65/70	GL924 Modèle : Piètement 65/70. Dimensions (mm): 570(H) x 700(L) x 540(P). Poids : 5kg.

Code	Description
GL923	Piètement 65/40
GL924	Piètement 65/70

Placards ouverts doubles Gastro-M 650 Series

Placards ouverts avec pieds réglables pour les modules larges. Portes doubles en option.



Code	Description
GN073	Largeur 800mm
GN074	Largeur 1100mm

Code	Description
GN073	Largeur 800mm
GN074	Largeur 1100mm



Gamme 700

Gastro M

700 Plus

Robustesse et fiabilité. Rendement, qualité des matériaux, fiabilité, sécurité et design font de Gastro M 700 une ligne de cuisson idéale. La ligne harmonieuse des plans facilite le nettoyage des équipements, la forme et l'inclinaison des boutons les rendent pratiques et faciles d'utilisation. Fabrication italienne.



Plancha électrique Gastro-M 700 Series

Plaque à snacker robustes avec un temps de chauffe rapide et une répartition uniforme de la chaleur. Bac de récupération intégré et dossier en acier inoxydable pour une zone de proximité propre. Livré sans porte.

- Temps de chauffe rapide
- Thermostat réglable
- Allumage piezo
- Vanne de sécurité thermostatique

Produit nécessitant une installation par un professionnel

Spécification

GN100 Modèle : GM70/40FTES. 400V. Dimensions (mm): 850(H) x 400(L) x 700(P). Poids 58kg.

Code	Description
GN100	Plaque lisse largeur 400mm

Planchas électriques Gastro-M 700 Series

Plaques à snacker robustes avec un temps de chauffe rapide et une répartition uniforme de la chaleur. Bac de récupération intégré et dossier en acier inoxydable pour une zone de proximité propre. L'option plaques chromées (50 microns) nécessite moins d'énergie pour maintenir la température de cuisson. Livrées sans porte.

- Temps de chauffe rapide
- Thermostat réglable
- Allumage piezo
- Vanne de sécurité thermostatique



Produit nécessitant une installation par un professionnel



Électrique



Électrique



Code	Description
1 GN101	Lisse largeur 800mm
2 GN102	Lisse chromée largeur 800mm

Spécification

GN101 Modèle : GM70/80FTES. 400V. Dimensions (mm): 850(H) x 800(L) x 700(P). Poids 85kg.

GN102 Modèle : GM70/80FTES-CR. 400V. Dimensions (mm): 850(H) x 800(L) x 700(P). Poids 103kg.

ART DE LA TABLE

RESTAURANT, BAR
ET HOTEL

MOBILIER

USAGE UNIQUE
ET ENTRETIEN

VÊTEMENTS
ET CHAUSSURES

CUISINE

MOBILIER DE CUISINE,
CHARIOTS ET ÉCHELLES

MATÉRIEL ÉLECTRIQUE
ET DE CUISSON

FROID

MATÉRIEL ÉLECTRIQUE ET DE CUISSON / CUISSON HORIZONTALE

Planchas électriques Gastro-M 700 Series

Gamme électrique robuste avec plaques de cuisson mi lisses mi rainurées. La zone thermostatique garantit un temps de chauffe rapide pour un service rapide. Les plaques chromées nécessitent moins de puissance pour maintenir des températures de cuisson élevées. Appareils livrés sans portes.

- Bac de récupération intégré
- Bouton On / Off intégré
- Témoin lumineux

Produit nécessitant une installation par un professionnel

Spécification

GN103 850(H) x 800(L) x 700(P). Poids 88kg.
GN104 700x800x850mm

Code Description

GN103 1/2 lisse 1/2 rainurée largeur 800mm
GN104 1/2 lisse 1/2 rainurée chromée largeur 800mm



Électrique



Planchas gaz Gastro M

Planchas avec plaques de cuisson robustes, faciles à nettoyer, temps de chauffe rapide, allumage piezo, bac récupérateur de graisse intégré, contrôle et vanne de sécurité thermostatique. Portes disponibles en option.

- Allumage piezo
- Valve de sécurité thermostatique
- Pieds réglables
- Construction acier inoxydable

Produit nécessitant une installation par un professionnel

Spécification

GN005 Dimensions (mm): 850(H) x 700(P) x 400(L), Poids 85kg.
GN009 6kW. Dimensions (mm): 850(H) x 400(L) x 700(P), Poids 85kg

Code Description

GN005 Lisse largeur 400mm
GN009 Rainuré largeur 400mm



Gaz



Plancha gaz Gastro-M 700 Series

Plancha gaz au gaz naturel, avec plaque de cuisson robuste facile à nettoyer, temps de chauffe rapide, allumage piezo, bac récupérateur de graisse, contrôle et vanne de sécurité thermostatique. Pieds réglables. Injecteurs butane/propane fournis. Livré sans porte.

- Plaque chromée résistante (50 microns)
- Construction acier inoxydable
- Mise en température rapide et facilité de nettoyage
- Contrôle thermostatique

Produit nécessitant une installation par un professionnel

Spécification

GN096 Modèle : GM70/80FTGS. Gaz naturel. Dimensions (mm) : 850 (H) x 800 (L) x 700 (P). Poids 85kg.

Code Description

GN096 Lisse largeur 800mm



Gaz



Plancha gaz Gastro-M 700 Series

Plancha gaz sur placard ouvert, avec plaque 2/3 lisse 1/3 rainurée chromée facile à nettoyer, temps de chauffe rapide, allumage piezo, bac récupérateur de graisse, contrôle et vanne de sécurité thermostatique. Pieds réglables. Injecteurs butane/propane fournis. Portes en option.

- Construction acier inoxydable
- Plaque 2/3 lisse 1/3 rainurée chromée (50 microns)
- Allumage piezo
- Contrôle thermostatique

Produit nécessitant une installation par un professionnel

Spécification

GN099 12kW. Dimensions (mm): 850(H)x 800(L)x 700(P). Poids 103kg.
GN098 Modèle : GM70/80FTRGS. 400V. Dimensions (mm): 850(H)x 800(L)x 700(P). Poids 85kg.

Code Description

GN099 2/3 lisse 1/3 rainurée chromée 800(L)mm
GN098 1/2 lisse 1/2 rainurée largeur 800mm



Gaz



Friteuse électrique sur pied 10L Gastro-M 700 Series

Friteuse électrique avec contrôle de la température par thermostat réglable, vidange avec col de cygne et vanne de sécurité, interrupteur on/off, coupe-circuit de sécurité, zone froide. Résistance relevable autoblocante. Livrée avec panier. Attention : ne pas utiliser de graisse solide.

- Robinet de vidange intégré
- Contrôle de température thermostatique
- Thermostat de sécurité
- Sur placard fermé

Produit nécessitant une installation par un professionnel

Spécification

GN006 400V. 7,5kW. Capacité : 10L. Dimensions (mm): 850(H)x 400(L)x 700(P). Poids 44kg.

Code Description

GN006 10L largeur 400mm



Électrique



Friteuse électrique sur pied 2x 10L Gastro-M 700 Series

Friteuse électrique sur pied avec robinet de vidange, interrupteur marche/arrêt, thermostat de sécurité, zone froide et récolte des résidus. Facile à nettoyer. Résistance relevable et basculante. Livrée avec deux paniers et pieds réglables.

- Construction acier inoxydable
- 2 cuves de 10L
- Robinet de vidange
- Contrôle de température thermostatique
- Thermostat de sécurité
- Zone froide

Produit nécessitant une installation par un professionnel

Spécification

GL933 Modèle : 70/80FRE. 400V. 15kW. Capacité : 2 x 10L. Dimensions (mm): 850(H)x 800(L)x 700(P). Poids : 80kg.

Code Description

GL933 2 x 10L largeur 800mm



Électrique



ART DE LA TABLE

RESTAURANT, BAR ET HOTEL

MOBILIER

USAGE UNIQUE ET ENTRETIEN

VÊTEMENTS ET CHAUSSURES

CUISINE

MOBILIER DE CUISINE, CHARIOTS ET ÉCHELLES

MATÉRIEL ÉLECTRIQUE ET DE CUISSON

FROID

MATÉRIEL ÉLECTRIQUE ET DE CUISSON / CUISSON HORIZONTALE

Friteuse gaz sur pied 2x13L Gastro-M 700 Series

Friteuse à gaz 2x 13L avec allumage piezo, soupape de sécurité thermostatique et coupe-circuit thermique. Montée en température rapide grâce à 2 brûleurs indépendants. Zone froide pour la récolte des résidus d'aliments, robinet de vidange. Livrée avec paniers. Pieds réglables. Attention : ne pas utiliser de graisse solide.

- Construction acier inoxydable
- 2 cuves inox 13L
- Vidange avec sécurité
- Contrôle thermostatique
- Coupe-circuit thermique
- Livrée gaz naturel et injecteurs butane/propane fournis

Produit nécessitant une installation par un professionnel

Spécification

GL932 Modèle : 70/80 FRG. 20,4kW. Capacité: 2 x 13L. Gaz naturel. Dimensions (mm): 850(H) x 800(L) x 700(P). Poids : 76kg.

Code	Description
------	-------------

GL932	Friteuse 2 x 13L
--------------	------------------



Gaz



Cuiseur à pâtes Gastro-M 700 Series

Cuiseur à pâtes électrique sur placard ouvert avec thermostat et témoin lumineux pour une température constante. Robinet de remplissage et robinet de vidange compris. Porte et paniers non inclus.

- Extérieur acier inoxydable
- Livré sans porte
- Paniers à pâtes vendus séparément
- Capacité 40L

Produit nécessitant une installation par un professionnel

Spécification

GN091 400V. 7,6kW. Dimensions (mm): 850(H)x400(L)x700(P). Poids 57kg.

Code	Description
------	-------------

GN091	Électrique 40L
--------------	----------------

GN087	Panier à pâtes pour GN091
--------------	---------------------------



Électrique



Bain-marie Gastro-M 700 Series

Bain-marie électrique pour bacs GN jusqu'à 150mm de profondeur (vendus séparément). Avec robinet de vidange intégré et tube d'évacuation, résistance intégrée, grille perforée, thermostat marche / arrêt et voyant. Pieds réglables. Portes vendues séparément.

- Construction acier inoxydable
- Compatible GN 1/1
- Fourni sans bac GN
- Sur placard ouvert

Produit nécessitant une installation par un professionnel

Spécification

GL930 Modèle : 70/40 BME. 230V. 1,5kW. Compatible GN 1/1. Dimensions (mm): 850(H) x 400(L) x 700(P). Poids : 37kg

Code	Description
------	-------------

GL930	GN 1/1 largeur 400mm
--------------	----------------------



Électrique



Grillades pierre de lave Gastro-M 700 Series

Grillades pierre de lave à gaz avec grille en "V", allumage piezo, brûleurs en acier inoxydable, bac de récupération et thermo-couple. Robinets à gaz indépendants pour chacune des deux zones de chauffe. Fournie avec les pierres de laves. Pieds réglables.

- Construction en acier inoxydable
- Grille viande type "V"
- Récupérateur de graisse intégré
- Thermocouple
- Placard ouvert

Produit nécessitant une installation par un professionnel



Spécification

GN003 7,6kW. Dimensions (mm): 850(H)x 400(L)x 700(P). Poids 62kg.
GL931 Modèle : 70/80 GRL. 15kW. Gaz naturel. Dimensions (mm): 850(H) x 800(L) x 700(P). Poids : 82kg.

Code	Description
GN003	Largeur 400mm
GL931	Largeur 800mm



Gaz



Fourneau électrique sur four statique Gastro-M 700 Series

Fourneau électrique avec 4 plaques de cuisson sur four électrique statique, avec voyant. Four électrique avec thermostat 6 positions et voyant. Pieds réglables pour un positionnement de niveau en cas de sol irrégulier.

- Construction acier inoxydable
- Commutateur indépendant pour chaque plaque de cuisson
- 4 plaques de cuisson 2,6 kW et four 6kW
- Pieds réglables

Produit nécessitant une installation par un professionnel



Spécification

GL929 Modèle : 70/80CFE. 400V. 14,36kW. 4 plaques sur four électrique statique dim. int 289(H) x 576(L) x 662(P)mm. Dimensions (mm): 850(H) x 800(L) x 700(P). Poids : 89kg.
GN088 Modèle : GM70/80PCE. 400V. Dimensions (mm): 850(H) x 800(L) x 700(P). Poids 48kg.

Code	Description
GL929	4 plaques sur four électrique statique largeur 800mm
GN088	4 plaques largeur 800mm



Électrique



Fourneau gaz 4 feux vifs Gastro-M 700 Series

Fourneau à gaz possédant quatre feux vifs en laiton, thermocouples, plaques de débordement émaillées, pieds réglables et flamme pilote allumage automatique.

- Construction acier inoxydable
- Espace de rangement
- 2 feux vifs 5,5kW
- 2 feux vifs 3,7kW

Produit nécessitant une installation par un professionnel

Spécification

GL927 Modèle : 70/80 PCG. Gaz naturel. 18,4 kW. 4 feux vifs. Dimensions (mm): 850(H) x 800(L) x 700(P). Poids : 66kg.

Code	Description
GL927	4 feux vifs largeur 800mm



Gaz



ART DE LA TABLE

RESTAURANT, BAR ET HOTEL

MOBILIER

USAGE UNIQUE ET ENTRETIEN

VÊTEMENTS ET CHAUSSURES

CUISINE

MOBILIER DE CUISINE, CHARIOTS ET ÉCHELLES

MATÉRIEL ÉLECTRIQUE ET DE CUISSON

FROID

MATÉRIEL ÉLECTRIQUE ET DE CUISSON / CUISSON HORIZONTALE

Fourneau gaz 6 feux Gastro-M 700 Series

Fourneau gaz 6 feux vifs avec placard ouvert, thermocouples, brûleurs laiton, plaques de débordement émaillées, flamme pilote pour allumage automatique. Pieds réglables, portes non incluses.

- Flamme pilote pour allumage automatique
- Sur placard ouvert
- Feux vifs 5 x 6kW, 1 x 3,5kW
- Construction acier inoxydable

Produit nécessitant une installation par un professionnel

Spécification
GN082 33,5kW. Puissances : 5 feux 6kW, 1 feu 3,5kW. Dimensions (mm): 850(H)x 1200(L)x 700(P). Poids 71kg.

Code	Description
GN082	6 feux vifs largeur 1200mm



Gaz



Fourneau 6 feux sur four gaz Gastro-M 700 Series

Fourneau gaz 6 feux sur four gaz, avec thermocouples, brûleurs cuivre, plaques de débordement émaillées et allumage automatique. Four avec thermostat, allumage piezo, flamme pilote et rails amovibles. Dimensions internes du four : 530x530x280(h)mm. Gaz naturel. Pieds réglables.

- Plaques de débordement émaillées
- Flamme pilote
- Thermostat
- Allumage piezo
- Rails amovibles

Produit nécessitant une installation par un professionnel

Spécification
GN083 Modèle : GM70/120CFG. Four dim. int 289(H) x 576(L) x 662(P)mm. 850(H) x 1200(L) x 700(P). Poids 176kg.

Code	Description
GN083	6 feux vifs et four



Gaz



Fourneau 4 feux vifs sur four à gaz Gastro-M 700 Series

Fourneau 4 feux vifs en cuivre sur four à gaz, avec thermocouples, plaques de débordement émaillées et allumage automatique. Le four à gaz puissant possède thermostat, allumage piezo, flamme pilote et rails amovibles.

- Construction acier inoxydable
- Efficacité énergétique, brûleurs haute performance
- Feux vifs 2 x 3,7kW et 2 x 5,5kW
- Four GN 2/1 puissant 8kW
- Pieds réglables

Produit nécessitant une installation par un professionnel

Spécification
GL928 Modèle : 70/80 CFGB. Gaz naturel. 23,4 kW. 4 feux vifs et four à gaz. Dimensions int. du four (mm): 289(H) x 576(L) x 662(P). Dimensions extérieures (mm): 850(H) x 800(L) x 700(P). Poids : 100kg.

Code	Description
GL928	4 feux vifs + four gaz naturel largeur 800mm



Gaz



PCF gaz et 2 feux vifs sur four gaz Gastro-M 700 Series

Plaque coup de feu gaz avec deux feux vifs puissants sur four. Feux vifs avec thermocouple et veilleuse. La PCF possède un seul brûleur situé au centre. Four à gaz avec thermostat, thermo-couple et allumage piezo. Pieds réglables.

- Construction acier inoxydable
- 1 feu vif PCF 3,7kW
- 2 feux vifs 5,5kW
- Four 5kW

Produit nécessitant une installation par un professionnel

Spécification

GL934 Modèle : 70/80 TPPCFG. 20kW. Gaz naturel. Dim. int four 289(H) x 576(L) x 662(P)mm. Dimensions (mm): 850(H) x 800(L) x 700(P). Poids : 100kg.

Code	Description
GL934	2 feux vifs et four largeur 800mm



Gaz



Plaques coup de feu Gastro-M 700 Series

Plaques coup de feu gaz avec feu vif central pour une distribution uniforme de la chaleur. Le modèle GN086 dispose d'un four. Pieds réglables permettant une stabilité sur les sols irréguliers. Portes disponibles en option.

- Construction acier inoxydable
- Pieds réglables

Produit nécessitant une installation par un professionnel

Spécification

GN085 Modèle : GM70/80TPG. Dimensions (mm): 850(H) x 800(L) x 700(P). Poids 99kg.

Code	Description
GN085	PCF gaz



Gaz



Fourneau gaz 4 feux et PCF Gastro-M 700 Series

Fourneau gaz 4 feux vifs avec allumage piezo électrique et flamme pilote, thermo-couple. Plaque coup de feu centrale. Pieds réglables. Livré sans portes

- Plaques de débordement émaillées
- Flamme pilote
- Thermostat
- Allumage piezo
- Sur placards ouverts
- Construction acier inoxydable

Produit nécessitant une installation par un professionnel

Spécification

GN084 Modèle : GM70/120TPPCG2. Dimensions (mm): 850(H) x 1200(L) x 700(P). Poids 176kg.

Code	Description
GN084	4 feux vifs + PCF 1200(L)mm



Gaz



ART DE LA TABLE

RESTAURANT, BAR ET HOTEL

MOBILIER

USAGE UNIQUE ET ENTRETIEN

VÊTEMENTS ET CHAUSSURES

CUISINE

MOBILIER DE CUISINE, CHARIOTS ET ÉCHELLES

MATÉRIEL ÉLECTRIQUE ET DE CUISSON

FROID

MATÉRIEL ÉLECTRIQUE ET DE CUISSON / CUISSON HORIZONTALE

Feux vifs et PCF sur four gaz Gastro-M 700 Series

Plaques coup de feu avec feux vifs puissants sur fours. PCF avec un brûleur central, allumage piezo, veilleuse et thermo-couple. Feux vifs avec veilleuse et thermocouple. Fours à gaz spacieux et pratiques, compatibles GN 2/1 avec thermostat, thermocouple et allumage piezo. Pieds réglables.

- Construction acier inoxydable
- Fours compatibles GN 2/1
- Fours 8kW



Produit nécessitant une installation par un professionnel

Code	Description
1 GL935	2 feux vifs et four largeur 1200mm
2 GL936	4 feux vifs et four largeur 1200mm

Spécification

GL935 Modèle : 70/120 TPFCEGB. 22,4kW. 2 feux vifs, PCF et four. Gaz naturel. Dim. int four 289(H) x 576(L) x 662(P)mm. Dimensions (mm): 850(H) x 1200(L) x 700(P). Poids : 136kg.

GL936 Modèle : 70/120 TPFCEGB. 4 feux vifs, plaque de mijotage et four. 27,5kW. Gaz naturel. Dim. int four 289(H) x 576(L) x 662(P)mm. Dimensions (mm): 870(H) x 1200(L) x 700(P). Poids : 120kg.

Gaz



Plaque vitrocéramique sur four Gastro-M 700 Series

Plaque vitrocéramique 4 zones avec thermostats réglables. Four électrique GN 2/1 avec thermostat, dimensions internes du four 530x340x325mm.

- Plaque vitrocéramique
- 4 zones de cuisson
- Four électrique compatible GN 2/1
- Thermostat



Produit nécessitant une installation par un professionnel

Spécification

GN089 Modèle : GM70/80CFVE. 400V. 10kW. Four dim. int 289(H) x 576(L) x 662(P)mm. Dimensions (mm): 850(H) x 800(L) x 700(P). Poids 141kg.

Code	Description
GN089	Plaque vitrocéramique largeur 800mm

Électrique



Hottes complètes Gastro M

Hottes complètes Gastro M fabriquées en inox AISI 441 avec dessus et partie arrière en acier galvanisé. Filtres labyrinthes inox, intercalaires, turbine d'extraction, variateur et luminaire sont inclus et montés.

Produit nécessitant une installation par un professionnel



Spécification

GN194 Dimensions (mm): 450(H) x 1000(L) x 900(P). Poids 27kg. Capacité 1300m³ par/h.

GN195 Dimensions (mm): 450(H) x 1500(L) x 900(P). Poids 29kg. Capacité 1300m³ par/h.

GN196 Dimensions (mm): 450(H) x 2000(L) x 900(P). Poids 32kg. Capacité 2500m³ par/h.

GN197 Dimensions (mm): 450(H) x 2500(L) x 900(P). Poids 34kg. Capacité 2500m³ par/h.

GN198 Dimensions (mm): 450(H) x 3000(L) x 900(P). Poids 36kg. Capacité 2500m³ par/h.

Code	Description
GN194	1000(L)mm
GN195	1500(L)mm
GN196	2000(L)mm
GN197	2500(L)mm
GN198	3000(L)mm



Lave-verres Barline 35 Gastro M

Lave-verres en inox AISI 304 avec porte à double paroi, un programme de lavage, fonctionnement automatique, cuve emboutie, chaudière thermostatique, résistance de cuve. Commandes simples et intuitives. Bras de lavage et de rinçage mobiles en inox. Interruption du cycle en cas d'ouverture de la porte. Livré avec 2 paniers 35x35 et doseur de produit de rinçage. Hauteur maximale des verres 240mm. Vidange par gravité (la machine doit être surélevée par rapport à la vidange).

- Cycle de lavage 2mn
- 1 programme de lavage
- Porte double paroi
- Bras de rinçage en inox amovibles
- Distributeur de produits de rinçage
- Entièrement en acier inoxydable AISI 304
- Hauteur de verre max 240mm
- Facile à nettoyer
- Fourni avec 2 paniers 35 x 35cm

Produit nécessitant une installation par un professionnel

Spécification

GS027 Modèle : Barline 350. Dimensions (mm): 600(H) x 420(L) x 460(P). Poids : 30kg.

Code	Description
GS027	Barline 35

Lave-verres Barline 40 Gastro M

Lave-verres en inox AISI 304 avec porte à double paroi, un programme de lavage, fonctionnement automatique, cuve emboutie, chaudière thermostatique, résistance de cuve. Commandes simples et intuitives. Bras de lavage et de rinçage mobiles en inox. Interruption du cycle en cas d'ouverture de la porte. Livré avec 2 paniers 40x40 et doseur de produit de rinçage. Hauteur maximale des verres 290mm. Vidange par gravité (la machine doit être surélevée par rapport à la vidange).

- Cycle de lavage 2mn
- 1 programme de lavage
- Porte double paroi
- Bras de rinçage en inox amovibles
- Distributeur de produits de rinçage
- Entièrement en acier inoxydable AISI 304
- Hauteur de verre max 290mm
- Facile à nettoyer
- Fourni avec 2 paniers 40 x 40cm

Produit nécessitant une installation par un professionnel

Spécification

GS028 Modèle : Barline 400. Dimensions (mm): 710(H) x 470(L) x 510(P). Poids : 41kg.

Code	Description
GS028	Barline 40



ART DE LA TABLE

RESTAURANT, BAR
ET HOTEL

MOBILIER

USAGE UNIQUE
ET ENTRETIEN

VÊTEMENTS
ET CHAUSSURES

CUISINE

MOBILIER DE CUISINE,
CHARIOTS ET ÉCHELLES

MATÉRIEL ÉLECTRIQUE
ET DE CUISSON

FROID

MATÉRIEL ÉLECTRIQUE ET DE CUISSON / LAVERIE

Lave-vaisselle Maestro 230V Gastro M

Lave-vaisselle en acier inoxydable, destinés aux professionnels de la restauration. Ces machines haut de gamme sont toutes équipées de cuves embouties et sondes thermostatiques. Options supplémentaires disponibles selon modèles.



Produit nécessitant une installation par un professionnel

Spécification

DK353 230V. 3,6kW. Dimensions (mm): 830(H) x 600(L) x 570(P). Poids : 63kg.
DK355 230V. 3,6kW. Dimensions (mm): 830(H) x 600(L) x 570(P). Poids : 66kg.
DK357 230V. 3,6kW. Dimensions (mm): 830(H) x 600(L) x 570(P). Poids : 70kg.

Code	Description
1 DK353	230V Standard
DK355	230V Pompe de vidange
2 DK357	230V Pompe de vidange et break tank



Lave-vaisselle Maestro 400V Gastro M

Lave-vaisselle en acier inoxydable, destinés aux professionnels de la restauration. Ces machines haut de gamme sont toutes équipées de cuves embouties et sondes thermostatiques. Options supplémentaires disponibles selon modèles.



Produit nécessitant une installation par un professionnel

Spécification

DK354 400V. 6,6kW. Dimensions (mm): 830(H) x 600(L) x 570(P). Poids : 63kg.
DK356 400V. 6,6kW. Dimensions (mm): 830(H) x 600(L) x 570(P). Poids : 66kg.
DK358 400V. 6,6kW. Dimensions (mm): 830(H) x 600(L) x 570(P). Poids : 70kg.

Code	Description
1 DK354	400V Standard
DK356	400V Pompe de vidange
2 DK358	400V Pompe de vidange et break tank



Lave-vaisselle à capot HT50 Gastro M

Lave-vaisselle à capot Gastro-M HT50, 400 Volt, en acier inoxydable 18/10, porte double paroi, commandes mécaniques, 2 cycles de lavage. Fonctionnement entièrement automatique lors de la fermeture du capot. Régulation thermostatique séparée des éléments chauffants pour le lavage et rinçage. Bras de lavage et de rinçage unis en acier inox faciles à nettoyer. Coupe-circuit de sécurité pour arrêter la machine en cas d'ouverture du capot. Raccord eau 3/4". Fourni avec 2 casiers 50x50. Vidange par gravité (la machine doit être surélevée par rapport à la vidange)



- Acier inoxydable 18/10 Aisi 304
- 2 cycles de lavage automatiques
- Casier 50x50
- Hauteur max pour les assiettes 420mm
- Consommation d'eau 3 litres par cycle
- 900 assiettes par heure
- Doseur produit de rinçage intégré

Produit nécessitant une installation par un professionnel

Spécification

GL896 400V, 6,75kW. Dimension: 1405(H) x 635(L) x 717(P)mm. Poids : 140kg
GL897 Dimensions : 850(H) x 1200(L) x 590(P)mm. Poids : 28kg.
GL898 Dimensions : 850(H) x 600(L) x 590(P)mm. Poids : 15kg.
GL899 Dimensions : 850(H) x 800(L) x 590(P)mm. Poids : 21kg.

Code Description

GL896	Lave-vaisselle à capot HT50 panier 50x50cm
GL897	Table entrée gauche 120cm
GL898	Table de sortie 60cm
GL899	Table de sortie 80cm

Sel adoucissant lave-vaisselle

Adapté aux adoucisseurs d'eau intégrés pour des résultats impeccables. Convient à tous les lave-vaisselle.



Code	Description
GG178	25kg



Lave-vaisselle à capot Maestro Gastro M

Entièrement en inox AISI 304, avec porte double paroi, panneau de commande électronique, interrupteur de sécurité sur la porte, cuve emboutie et sonde thermostatique, bras de lavage en acier inoxydable démontable pour le nettoyage, pompe de rinçage péristaltique, doseur détergent. Cycles de lavage 60/120/180 secondes. Fourni avec flexibles d'alimentation et d'évacuation, deux paniers 50 x 50 et un panier à couverts.



Produit nécessitant une installation par un professionnel

Spécification

DK359 400V, 7,5kW. Dimensions (mm): 880(L) x 750(P). Poids : 142kg.

Code Description

DK359	Capot 400V Pompe péristaltique et doseur détergent
--------------	--



Adoucisseur d'eau automatique Bhs

L'eau calcaire est problématique et aboutit à une consommation d'énergie plus élevée et un risque de panne des machines. L'adoucissement de l'eau est un procédé pour éliminer le calcium et le magnésium et empêcher l'accumulation de calcaire. Cela augmentera l'efficacité et la durée de vie de vos appareils.

- Conçu pour une utilisation avec les lave-vaisselle, machines à glaçons, machines à café et fours mixtes vapeur
- Entièrement automatique
- Facile à utiliser
- Réservoir de sel de 10 kg
- Temps de régénération de 61 minutes
- 1950 litres/1kg sel



Code Description

CS207	Adoucisseur d'eau automatique
CS208	Sel 10kg

ART DE LA TABLE

RESTAURANT, BAR ET HOTEL

MOBILIER

USAGE UNIQUE ET ENTRETIEN

VÊTEMENTS ET CHAUSSURES

CUISINE

MOBILIER DE CUISINE, CHARIOTS ET ÉCHELLES

MATÉRIEL ÉLECTRIQUE ET DE CUISSON

FROID

MATÉRIEL ÉLECTRIQUE ET DE CUISSON / LAVERIE

Lave-verres Gastro M



Lave-verres et tasses GW35 et GW41 Gastro-M en acier inox 18/10 AISI 304 double paroi, commandes analogiques, 2 cycles de lavage 20/30 casiers/h. Avec cuve emboutie et bras de lavage et rinçage inox et indépendants. Thermostop et doseur de produit de rinçage intégrés. Livrés avec 2 paniers à verres. Vidange par gravité (la machine doit être surélevée par rapport à la vidange). Une pompe de vidange peut être achetée séparément (code AG407).

- Acier inoxydable 18/10 AISI 304
- 2 cycles de lavage automatiques
- Paniers 35x35cm pour GN030 et 40x40cm pour GL891
- Hauteur maximum pour soucoupes/tasses et verres 195mm
- Consommation d'eau 2,2 litres par cycle
- 20/30 casiers par heure
- Doseur de produit de rinçage intégré



Produit nécessitant une installation par un professionnel

Code	Description
1 GN030	Lave-verres 35x35cm, (H) max 20cm
2 GL891	Lave-verres 40x40cm, (H) max 28cm

Spécification

GN030 Modèle : GW35. 230V. 3.2kW. Capacité : 20/30 casiers/h. Raccord 3/4". Dimensions (mm): 605(H) x 420(L) x 500(P).
GL891 Modèle : GW41. 230V/3.2kW. Dimension: 700(H) x 480(L) x 520(P)mm. Poids: 45kg



Polisseur à verres Buffalo

Séchez et polissez vos verres, quelles que soient leur tailles et formes, et obtenez une finition professionnelle de haute qualité en quelques secondes. Réduisez le temps de travail manuel, tout en augmentant la satisfaction du client. L'air chaud soufflé par un ventilateur et cinq brosses de polissage rotatives sèchent et polissent les verres simultanément à l'intérieur et à l'extérieur.

- Châssis inox
- Jusqu'à 330 verres / heure
- 5 brosses de polissage rotatives
- Ventilateur à air chaud
- Pas de liquide de polissage nécessaire



Spécification

FA118 220-240V. Dimensions (mm): 510(H) x 300(L) x 330(P). Poids : 15,3kg.

Code	Description
FA118	5 brosses

Lave-vaisselle Gastro M

Lave-vaisselle en acier inoxydable 18/10, facile à utiliser, avec 2 programmes de lavage. Bouton de démarrage manuel ou réglages entièrement automatiques. Bras de pulvérisation en acier inoxydable faciles à enlever pour un nettoyage efficace. Coupe-circuit de sécurité sur la porte. Livré avec deux paniers et un godet à couverts. Vidange par gravité (la machine doit être surélevée par rapport à la vidange)

- 2 programmes de lavage automatiques
- 2 paniers 50x50cm
- Hauteur maxi pour les assiettes, tasses et verres 340mm
- 20/30 paniers par heure



Produit nécessitant une installation par un professionnel

Spécification

GL892 230V. 3.2kW. Dimension: 820(H) x 600(L) x 625(P)mm. Poids: 63kg
GL893 400V. 5.15kW. Dimension: 820(H) x 600(L) x 625(P)mm. Poids: 63kg
GL894 230V. 3.2kW. Dimension: 820(H) x 600(L) x 625(P)mm. Poids: 66kg
GL895 400V. 5.15kW. Dimension: 820(H) x 600(L) x 625(P)mm. Poids: 66kg

Code	Description
GL892	Lave-vaisselle 230V - (H) 34cm max.
GL893	Lave-vaisselle 400V - (H) 34cm max.
GL894	230V avec pompe de vidange et doseur détergent (H)34cm max
GL895	400V avec pompe de vidange et doseur détergent (H)34cm max



Tables d'entrée lave-vaisselle avec bac Gastro M

Tables d'entrée lave-vaisselle en acier inoxydable avec bac, dossier et tablette inférieure. Modèles avec bac à droite ou à gauche et avec ou sans TVO.



Code	Description
1 DS460	1000mm bac simple à gauche
DS461	1000mm bac simple à droite
DS462	1400mm bac simple à gauche
DS463	1400mm bac simple à droite

Code	Description
DS464	1000mm bac simple à gauche et TVO
2 DS465	1000mm bac simple à droite et TVO
DS466	1400mm bac simple à gauche et TVO
DS467	1400mm bac simple à droite et TVO



Tables d'entrée lave-vaisselle avec bac Gastro M

Les tables Gastro-M sont en acier inoxydable 18/10. Avec pieds réglables.



Code	Description
3 GL897	Table entrée gauche 120cm
4 GL898	Table de sortie 60cm
5 GL899	Table de sortie 80cm

Spécification	
GL897	Dimensions : 850(H) x 1200(L) x 590(P)mm. Poids : 28kg.
GL898	Dimensions : 850(H) x 600(L) x 590(P)mm. Poids : 15kg.
GL899	Dimensions : 850(H) x 800(L) x 590(P)mm. Poids : 21kg.



ART DE LA TABLE

RESTAURANT, BAR
ET HOTEL

MOBILIER

USAGE UNIQUE
ET ENTRETIEN

VÊTEMENTS
ET CHAUSSURES

CUISINE

MOBILIER DE CUISINE,
CHARIOTS ET ÉCHELLES

MATÉRIEL ÉLECTRIQUE
ET DE CUISSON

FROID

Casiers de lavage Vogue

Différents modèles disponibles, spécifiquement conçus pour la vaisselle, les ustensiles, les verres, etc., pour un lavage adapté et sûr.

Approprié à une utilisation avec tous les casiers de lavage de cette page (500 x 500mm)

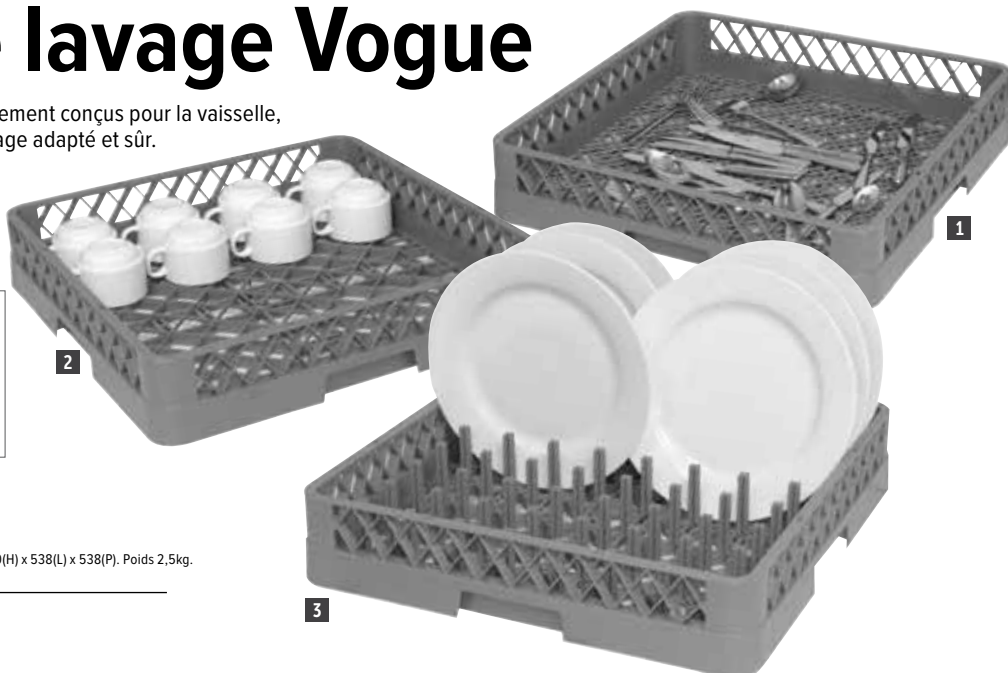

Spécification
CB006 Capacité de charge maximale 40kg. Dimensions (mm): 210(H) x 538(L) x 538(P). Poids 2,5kg.

Code	Description
1 K910	Couverts 500 x 500mm
2 K908	Tasses 500 x 500mm
3 K909	Assiettes 500 x 500mm
4 CB006	Chariot

Casiers à verres Vogue

Casiers à verres ou tasses à compartiments, pour réduire les éclats et la casse. Rehausse optionnelles disponibles pour les verres plus haut, ajoutant environ 45mm(H). 100(H) x 500(L) x 500(P)mm.

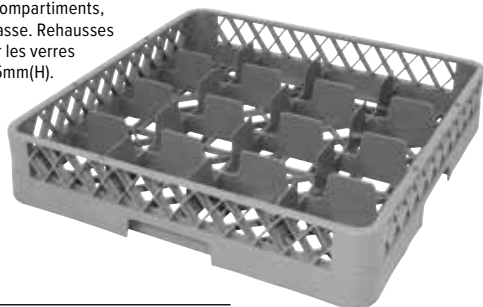

Code	Description
F612	16 compartiments
F613	25 compartiments
F614	36 compartiments
F615	49 compartiments

Rehausse de casiers à verres Vogue

Rehausse de casier à verres pour les grands verres. Chaque rehausse permet d'ajouter environ 45 mm(H).

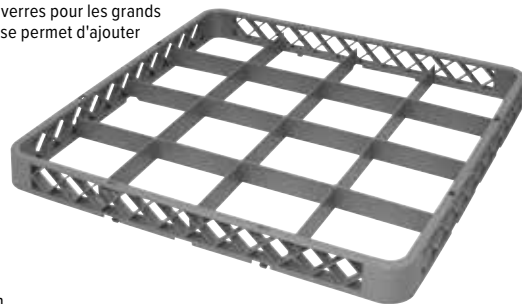

Code	Description
F616	16 compartiments
F617	25 compartiments
F618	36 compartiments
F619	49 compartiments

Casiers de lavage

Bords renforcés pour une utilisation professionnelle intensive.

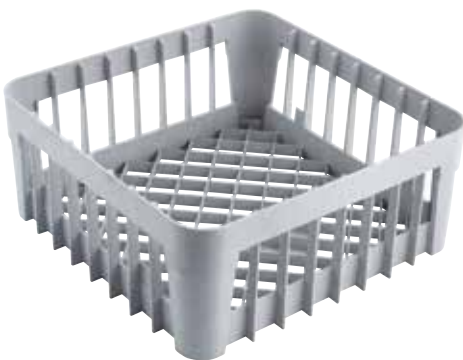

Code	Description
GN559	350 x 350mm 200(H)mm
GN558	400 x 400mm 200(H)mm

Casiers de lavage hauts Vogue

Armature métallique avec revêtement PE pour une plus grande durabilité. Convient pour les verres, tasses et autres récipients ouverts. 180mm de haut.

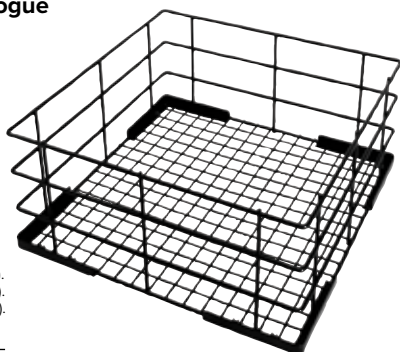

Spécification
CD242 Dimensions (mm): 180(H) x 350(L) x 350(P).
CD243 Dimensions (mm): 180(H) x 400(L) x 400(P).
CD244 Dimensions (mm): 180(H) x 500(L) x 500(P).

Code	Description
CD242	350 x 350mm
CD243	400 x 400mm
CD244	500 x 500mm

Supports lave-vaisselle Gastro M

Supports lave-vaisselle avec ou sans tablette. En acier inoxydable AISI 304.



- Entièrement en acier inoxydable AISI 304
- Hauteur 400mm
- Pieds réglables



Spécification
 Dimensions (mm): 400(H) x 600(L) x 600(P).

Code	Description
GS024	Support sans tablette
GS025	Support avec tablette

Casiers de lavage Cambro

Casiers en maille résistants, conçus pour faire tremper et laver les couverts, ustensiles, assiettes et bols.



Code	Description	Hauteur
1 DL338	Casier à couverts 500 x 500mm	101 mm
2 DL337	Casier à plots 500 x 500mm	101 mm
CT290	Casier de base 500 x 500mm	101 mm
3 CT329	Couvercle pour casiers	24 mm
4 CT307	Chariot pour casiers	187 mm

Chariot pour casiers à verres Craven

Chariot en acier inoxydable pour le séchage et le réapprovisionnement des verres. Le niveau inférieur est équipé d'un bac de récupération soudé pour éviter les sols humides. Convient aux casiers de 500 x 500mm (non fournis). Livré entièrement soudé.



NOUVEAU

Spécification
DN596 Dimensions (mm) : 839 (H) x 563 (L) x 625 (P). Poids 12,7 kg.

Code	Description
DN596	Chariot

Casiers 16 compartiments Cambro

Verre 110mm max (Ø).

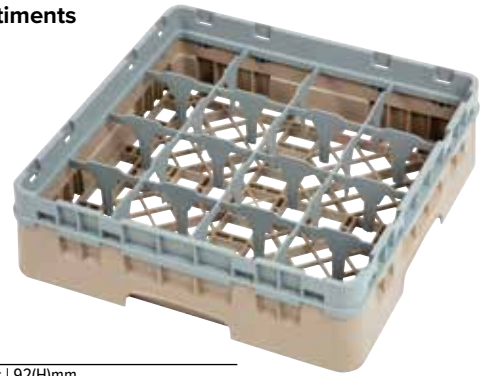

Code	Description
DW550	16 compartiments 92(H)mm
DW551	16 compartiments 133(H)mm
DE783	16 compartiments 174(H)mm
DE784	16 compartiments 215(H)mm
DW552	16 compartiments 257(H)mm
DW553	16 compartiments 298(H)mm

Casiers 36 compartiments Cambro

Verre 73mm max (Ø).



Code	Description
DW558	36 compartiments 92(H)mm
DE794	36 compartiments 133(H)mm
DE795	36 compartiments 174(H)mm
DE796	36 compartiments 215(H)mm
DW559	36 compartiments 257(H)mm
DW560	36 compartiments 298(H)mm

Casiers 25 compartiments Cambro

Verre 87mm max (Ø).

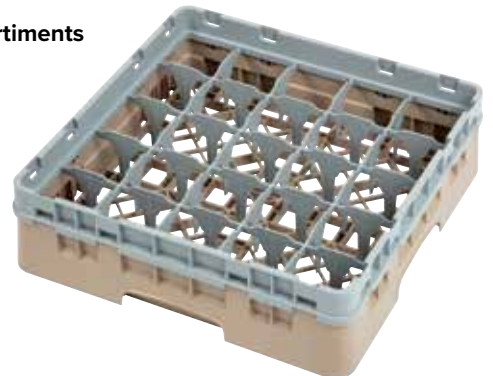

Code	Description
DW554	25 compartiments 92(H)mm
DW555	25 compartiments 133(H)mm
DE789	25 compartiments 174(H)mm
DE790	25 compartiments 215(H)mm
DW556	25 compartiments 257(H)mm
DW557	25 compartiments 298(H)mm

Casiers 49 compartiments Cambro

Verre 62mm max (Ø).

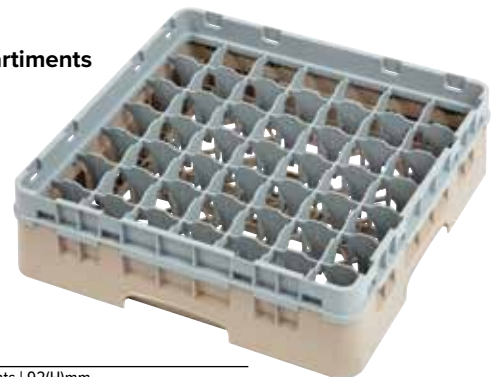

Code	Description
DW561	49 compartiments 92(H)mm
DE797	49 compartiments 133(H)mm
DE798	49 compartiments 174(H)mm
DE799	49 compartiments 215(H)mm
DW562	49 compartiments 257(H)mm
DW563	49 compartiments 298(H)mm

ART DE LA TABLE

RESTAURANT, BAR
ET HOTEL

MOBILIER

USAGE UNIQUE
ET ENTRETIEN

VÊTEMENTS
ET CHAUSSURES

CUISINE

MOBILIER DE CUISINE,
CHARIOTS ET ÉCHELLES

MATÉRIEL ÉLECTRIQUE
ET DE CUISSON

FROID

FROID / VITRINES RÉFRIGÉRÉES

Vitrine réfrigérée de comptoir Série C Polar

Vitrine de comptoir compacte pour optimiser la vente grâce à une visibilité des 4 côtés. Favorisent les achats spontanés. Dégivrage automatique et contrôle réglable de la température.

- Capacité 68L
- 3 étagères réglables en hauteur
- Eclairage intérieur



Spécification
G619 230V, 160W, 0,4A, Plage de températures 2°C à 12°C. Température ambiante maxi : 32°C. Réfrigérant R600a. Dimensions (mm): 885(H) x 428(L) x 386(P). Poids 33kg.
G211 230V, 160W, 0,4A, Plage de températures 2°C à 12°C. Température ambiante maxi : 32°C. Réfrigérant R600a. Dimensions (mm): 885(H) x 428(L) x 386(P). Poids 33kg.

Code	Description
G619	Blanche
G211	Noire

Vitrine réfrigérée portes incurvées Série C Polar

Vitrine réfrigérée pour aliments et boissons possédant 2 portes en verre incurvées pour faciliter l'accès. Idéale pour une présentation de comptoir et les points d'achats impulsifs. Inadaptée pour les sushis.

- Capacité 86L
- Structure en ABS et PVC
- Deux portes en verre incurvées pour accès avant et arrière
- 3 étagères



Spécification
CB507 230V, 130W, 0,9A, Plage de température : 2 à 12°C. Temp ambiante maxi : 32°C. Réfrigérant : R600a. 3 étagères. Dimensions (mm) : 980(H) x 429(L) x 425(P). Poids : 36,5kg.
DP288 230V, 130W, 0,9A, Capacité : 86L, Plage de température : 2 à +12°C. Temp ambiante maxi : 32°C. Réfrigérant: R600a, 3 étagères. Dimensions (mm): 980(H)x 429(L)x 425(P). Poids : 36,5kg.

Code	Description
CB507	86L blanche
DP288	86L noire

Vitrine réfrigérée haute porte incurvée Polar

Vitrine réfrigérée de style contemporain avec porte en verre incurvée, pour présenter aliments et boissons. Dégivrage automatique. Inadaptée pour les sushis.

- Capacité 235L
- Structure en ABS et PVC
- Porte en verre incurvée
- 4 étagères réglables



Spécification
DP289 230V, 250W, 1,5A, Capacité : 235L, Plage de température : 3 à +12°C. Temp ambiante maxi : 32°C. Réfrigérant: R290, 4 étagères. Dimensions (mm): 1690(H) x 515(L) x 485(P). Poids : 76kg.
CB509 230V, 250W, 1,5A, Capacité : 235L, Plage de température : 3 à +12°C. Temp ambiante maxi : 32°C. Réfrigérant: R290, 4 étagères. Dimensions (mm): 1690(H) x 515(L) x 485(P). Poids : 76kg.

Code	Description
DP289	Noire
CB509	Blanche

Vitrine positive libre service Série G Polar

Haute vitrine réfrigérée de style contemporain aux parois incurvées, structure en acier noir et ouverture frontale pour un accès rapide des clients. Les marchandises réfrigérées peuvent être présentées sur la partie inférieure et sur les trois étagères réglables. Fournie avec un store d'isolation et des roulettes pour manœuvrabilité aisée.



- Capacité 220L
- En acier inoxydable et verre de sécurité
- 3 étagères et niveau inférieur
- Eclairage intérieur LED
- Store opaque intégral
- Dégivrage automatique

Spécification
CD239 230V, 1300W, 8A. Plage de températures 2°C à 12°C. Température ambiante maxi 27°C. Réfrigérant R290a. Dimensions (mm) : 1742(H) x 494(L) x 674(P). Poids 112,5kg.

Code	Description
CD239	220L

Vitrine à pâtisserie Série G Polar

Vitrine à pâtisserie attrayante et élégante, finition acier inoxydable. 4 côtés vitrés pour présenter les gâteaux, pâtisseries et desserts. Contrôle entièrement automatique avec affichage digital constant et auto-dégivrage.



- Capacité 400L
- Compartiment de réfrigération ventilé
- 4 étagères chromées réglables
- Eclairage LED
- Roulettes verrouillables
- Dégivrage automatique

Spécification
GD881 230V, 280W, 2,1A. Plage de température : +2 à +10°C. Température ambiante maxi : 32°C. Réfrigérant : R290. Dimensions (mm) : 1800(H) x 706(L) x 706(P). Poids 96kg.

Code	Description
GD881	400L

Vitrine réfrigérée de comptoir Série G Polar

Vitrine à quatre côtés en verre avec partie supérieure avant incurvée et commande numérique de la température pour les boissons froides, les desserts et les produits laitiers. Portes arrière coulissantes pour un accès facile. Inadaptée pour les sushis.



- Panneau avant en acier inoxydable
- 2 étagères chromées réglables
- Portes arrière coulissantes
- Eclairage intérieur LED
- Fonction arrêt dégivrage automatique

Spécification
CD229 230V, 160W, 1,3A. Épaisseur d'isolation : 10 mm. Plage de température : 2°C à 12°C. Température ambiante maximale : 32°C. Réfrigérant : R600a. Dimensions (mm) : 686(H) x 707(L) x 568(P). Poids : 64kg.
CD230 230V, 160W, 1,3A. Plage de températures : 3°C à 12°C. Température ambiante maxi 32°C. Réfrigérant R600A. Capacité 160L. Dimensions (mm) : 686(H) x 886(L) x 568(P). Poids 71kg.

Code	Description
CD229	120L
CD230	160L



ART DE LA TABLE

RESTAURANT, BAR ET HOTEL

MOBILIER

USAGE UNIQUE ET ENTRETIEN

VÊTEMENTS ET CHAUSSURES

CUISINE

MOBILIER DE CUISINE, CHARIOTS ET ÉCHELLES

MATÉRIEL ÉLECTRIQUE ET DE CUISSON

FROID

FROID / VITRINES RÉFRIGÉRÉES

Vitrine réfrigérée de comptoir Série C Polar

Vitrine de comptoir vitrée sur les quatre côtés et portes arrière coulissantes. Dégivrage automatique. Sans CFC. Inadaptée pour les sushis.



- Capacité 100L
- Structure ABS
- Face avant en verre incurvé
- Eclairage intérieur LED
- 2 étagères réglables



Spécification

Tous les modèles : 230V, 160W. Plage de températures: 2°C à 12°C. Température ambiante maxi 32°C. Réfrigérant R600a. Dimensions (mm): 675(H) x 682(L) x 450(P). Poids 39,1kg.

Code	Description
CC611	Noire
CC666	Blanche

Vitrine de présentation horizontale Série G Polar

Vitrine de présentation idéale pour exposer et conserver des gâteaux, pâtisseries, sandwichs et autres produits frais. Les portes coulissantes à l'arrière facilitent l'accès, le réapprovisionnement et le service. Refroidissement par air forcé et dégivrage automatique.



- Capacité 270L
- 2 étagères et base de présentation
- Construction acier inoxydable
- Thermostat digital
- Eclairage LED
- Roulettes

Spécification

CG841 230V, 850W, 3.7A. Plage de température 2°C à 12°C. Température ambiante maxi : 32°C. Réfrigérant R600a. Capacité 270L. Dimensions (mm): 1275(H) x 915(L) x 725(P). Poids 188kg.

Code	Description
CG841	915(L)mm

Vitrine murale positive Série G Polar

Vitrine réfrigérée positive murale multi niveaux et grande capacité. Construction en acier inoxydable attrayante et portes coulissantes verrouillables pour permettre un refroidissement plus efficace et des économies d'énergie. Sur roulettes pour une maniabilité facile.



- Capacité 390 L
- En inox et verre
- Portes en verre coulissantes verrouillables
- Refroidissement assisté par ventilateur
- 3 étagères
- Dégivrage automatique
- Contrôleur digital
- Eclairage intérieur LED

Spécification

CM287 220-240V, 1300W, 6,74A. Plage de températures 2 °C à 12 °C. Température ambiante maxi 32°C. Réfrigérant R290. Consommation énergétique annuelle (kWh/an) 2573,4kWh/an. Capacité: 390L. Classe climatique 6. Classe énergétique D. Dimensions: 1450(H) x 918(L) x 792(P) mm. Poids 137,5kg.

Code	Description
CM287	918(L)mm

Vitrine réfrigérée de comptoir à poisson Série G Polar

Vitrine de service de comptoir attrayante adaptée au stockage du poisson. De la glace peut être ajoutée à l'unité si nécessaire pour améliorer la présentation du poisson et garder le produit frais plus longtemps. L'éclairage LED met en valeur les produits. La glace fondue peut facilement être évacuée en dessous de l'appareil avec le tuyau de vidange fourni. Peut être utilisée sans glace pour présenter d'autres produits tels que des sandwichs, boissons, etc. La vitrine peut être posée sur un comptoir ou un support mobile (vendu séparément).



NOUVEAU

Spécification

GE960 220-240V, 0,8A. Plage de températures 2 °C à 12 °C. Température ambiante maxi 30°C. Réfrigérant R600a. Capacité: 175L. Classe climatique 4. Dimensions: 530(H) x 915(L) x 890(P) mm. Poids 56,3kg.
 GE961 220-240V, 0,8A. Plage de températures 2 °C à 12 °C. Température ambiante maxi 30°C. Réfrigérant R600a. Capacité: 225L. Classe climatique 4. Dimensions: 530(H) x 1245(L) x 890(P) mm. Poids 70kg.
 GE978 220-240V. Dimensions: 560(H) x 670(L) x 750(P) mm. Poids 7kg.
 GE979 220-240V. Dimensions: 560(H) x 970(L) x 750(P) mm. Poids 8kg.

Code	Description
GE960	175L 915mm
GE961	225L 1245mm
GE978	Support pour GE960
GE979	Support pour GE961



Vitrines service arrière réfrigérées Série U Polar

Vitrines réfrigérées pour présenter de manière attrayante les gâteaux, pâtisseries, sandwiches et autres produits alimentaires. Système de refroidissement par ventilateur pour minimiser la condensation, la formation de glace et préserver la qualité des produits. Portes coulissantes à l'arrière pour faciliter l'accès et le service.

- 2 étagères de présentation
- Éclairage intérieur LED
- Contrôleur numérique précis avec affichage de la température
- Verre triple vitrage trempé anti-buée
- Finition acier inoxydable et verre
- Roulettes pour la manoeuvrabilité



Spécification

DB950 Modèle: DB950. 220-240V. 990W. 5,1A. Plage de températures 2 °C à 8 °C. Température ambiante maxi 35°C. Réfrigérant R290. Consommation énergétique annuelle (kWh/an) 2653,55kWh/an. Capacité: 285L. Classe énergétique C. Dimensions: 1200(H) x 900(L) x 680(P) mm. Poids 174kg.
DB951 Modèle: DB951. 220-240V. 1090W. 5,6A. Plage de températures 2 °C à 8 °C. Température ambiante maxi 35°C. Réfrigérant R290. Consommation énergétique annuelle (kWh/an) 3157,25kWh/an. Capacité: 385L. Classe énergétique C. Dimensions: 1200(H) x 1200(L) x 680(P) mm. Poids 215kg.
DB952 Modèle: DB952. 220-240V. 1170W. 6A. Plage de températures 2 °C à 8 °C. Température ambiante maxi 35°C. Réfrigérant R290. Consommation énergétique annuelle (kWh/an) 3956,6kWh/an. Capacité: 485L. Classe énergétique C. Dimensions: 1200(H) x 1500(L) x 680(P) mm. Poids 254kg.

Code	Description
DB950	900(L)mm
DB951	1200(L)mm
DB952	1500(L)mm

Vitrine à tapas réfrigérée Série G Polar

Modèle gain de place pouvant contenir 6 bacs GN 1/3 pour présenter toutes sortes d'aliments. Bacs GN vendus séparément.

- Capacité 6 x GN 1/3
- Vitre façade avant bombée
- Affichage digital de la température
- Éclairage intérieur LED



Spécification

CP728 Modèle: CP728. 230V. 190W. 1A. Plage de températures 0 °C à 12 °C. Température ambiante maxi 32°C. Réfrigérant R600a. Consommation énergétique annuelle (kWh/an) 923,45kWh/an. Classe énergétique C. Dimensions: 292(H) x 1529(L) x 420(P) mm. Poids 39,7kg.

Code	Description
CP728	6 x GN 1/3

Vitrine à tapas réfrigérée Série G Polar

Pour présenter vos tapas, salades, desserts frais et prêts à servir grâce à cette vitrine attrayante. Éclairage LED intérieur et étagère en verre pour mettre en valeur vos plats et ainsi susciter les ventes. Dotée d'un puissant système de refroidissement statique, d'une fonction de dégivrage hors cycle et d'un contrôleur numérique facile à utiliser. Compatible GN 1/3 (bacs vendus séparément). NB : pour la présentation et non la conservation.



Spécification

DA540 Modèle: G-TS1500-2. 230V. 1A. Plage de températures 4 °C à 8 °C. Température ambiante maxi 32°C. Réfrigérant R600a. Capacité: 75L. Classe climatique 4. Dimensions: 330(H) x 1500(L) x 390(P) mm. Poids 49kg.

Code	Description
DA540	1500mm (L)

ART DE LA TABLE

RESTAURANT, BAR ET HOTEL

MOBILIER

USAGE UNIQUE ET ENTRETIEN

VÊTEMENTS ET CHAUSSURES

CUISINE

MOBILIER DE CUISINE, CHARIOTS ET ÉCHELLES

MATÉRIEL ÉLECTRIQUE ET DE CUISSON

FROID

FROID / VITRINES RÉFRIGÉRÉES

Vitrine à sushis Série G Polar

Puissant système de refroidissement statique et contrôle digital pour garantir une présentation de vos aliments frais à la température optimale, prêts à servir. Attention, vitrine de présentation et non de conservation. Bacs GN vendus séparément.



- Construction plastique, acier et verre
- Système de refroidissement statique
- Arrêt du cycle de dégivrage
- Contrôle digital
- Vitre avant en verre trempé

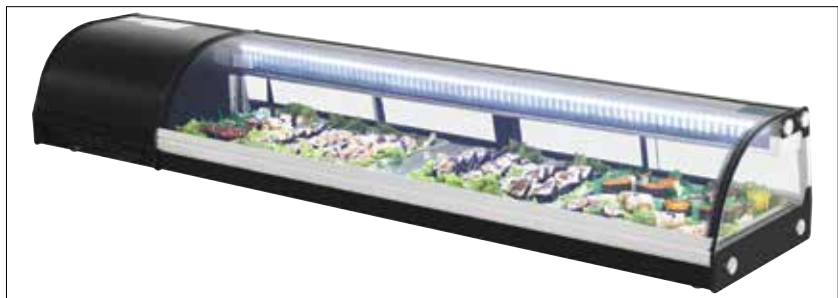

Code	Description
DA538	5 x GN 1/3
DA539	7 x GN 1/3

Spécification

DA538 Modèle: DA538. 230V. 1A. Plage de températures 0 °C à 6 °C. Température ambiante maxi 32°C. Réfrigérant R600a. Consommation énergétique annuelle (kWh/an) 721,6kWh/an. Capacité: 60L. Classe climatique 4. Classe énergétique B. Dimensions: 290(H) x 1500(L) x 390(P) mm. Poids 51kg.
DA539 Modèle: DA539. 230V. 1,3A. Plage de températures 0 °C à 6 °C. Température ambiante maxi 32°C. Réfrigérant R600a. Consommation énergétique annuelle (kWh/an) 856,29kWh/an. Capacité: 80L. Classe climatique 4. Classe énergétique B. Dimensions: 290(H) x 1800(L) x 390(P) mm. Poids 61kg.

Refrigerateur à bouteilles Slimline Série G Polar

Modèle gain de place avec éclairage LED pour attirer l'oeil et mettre en valeur les boissons proposées.

- Construction acier peint
- Capacité 300L
- Assistance par ventilateur
- Arrêt du cycle de dégivrage
- Porte à fermeture automatique



Spécification

CS586 Modèle: CS586. 230V. 145W. 0,8A. Plage de températures 2 °C à 8 °C. Température ambiante maxi 32°C. Réfrigérant R600a. Consommation énergétique annuelle (kWh/an) 951,19kWh/an. Capacité: 300L. Classe climatique 4. Classe énergétique C. Dimensions: 1900(H) x 448(L) x 680(P) mm. Poids 71kg.

Code	Description
CS586	300L

Vitrine réfrigérée de comptoir Série C Polar

Tirez le meilleur parti de l'espace limité grâce à cette vitrine de comptoir compacte. Robuste et idéale pour la présentation.



- Porte double vitrage réversible
- Contrôle de température réglable
- Pieds réglables
- Etagère amovible



Spécification

DM071 230V. 85W. 0,55A. Plage de température 4° à 18°C. Température ambiante max 32°C. Réfrigérant R600a. Dimensions (mm): 510(H) x 430(L) x 480(P). Poids 18kg.

Code	Description
DM071	46L

Vitrine réfrigérée de comptoir Série C Polar

Vitrine réfrigérée positive de comptoir avec thermostat réglable, construction durable et pieds réglables pour faciliter l'installation. Équipée d'une porte en verre réversible.



- Porte double vitrage réversible
- Thermostat réglable
- 6 Étagères et pieds réglables

Spécification

CF750 Modèle : CF750. 230V. 85W. 0.55A. Epaisseur isolation : 35mm. Plage de température : 1°C à 12°C. Température ambiante max : 32°C. Réfrigérant : R600a. Classe énergétique : C. Dimensions : 825(H) x 430(L) x 480(P) mm. Poids : 26kg.

Code	Description
CF750	88L

Arrière-bar vertical positif une porte Série G Polar

Gardez vos boissons fraîches à portée de main à tout moment grâce à cet arrière-bar grande capacité. Contrôle de température intégral et dégivrage automatique. Pieds réglables. Porte à charnières.



- Capacité 307L
- Une porte à charnières
- 4 étagères réglables en hauteur
- Porte verrouillable
- Eclairage intérieur
- Porte double vitrage

Spécification

GJ447 230V. 300W. 1.2A. Plage de température : +2°C à +8°C. Température ambiante maxi 32°C. Capacité : 307L. Dimensions (mm) : 1880(H) x 600(L) x 514(P). Poids 98kg.

Code	Description
GJ447	Porte simple

Vitrines réfrigérées hautes Série G Polar

Élégantes vitrines réfrigérées hautes, positives et négatives, avec portes double vitrage et bandeau lumineux pour la présentation et la vente. Différentes capacités disponibles, dont un modèle double porte de 920 litres.



- Étagères réglables
- Fournies avec roulettes
- Verrouillables



Spécification

DM075 230V. 230W. 1.5A. 4 étagères réglables. Plage de température +2° à +8°C. Température ambiante max 32°C. Réfrigérant R600a. Consommation énergétique annuelle : 782,6kWh/an. Classe énergétique : B. Dimensions (mm) : 1610(H) x 530(L) x 575(P). Poids 124kg.
DM076 Modèle : DM076. 230V. 340W. 2A. Epaisseur d'isolation 45mm. Plage de températures 2 °C à 8 °C. Température ambiante maxi 32°C. Réfrigérant R600a. Consommation énergétique annuelle (kWh/an) 989,88kWh/an. Capacité : 368L. Classe climatique 4. Classe énergétique C. Dimensions : 1982(H) x 620(L) x 570(P) mm. Poids 134kg.
GH506 230V. 1000W. 4.5A. 5 étagères. Plage de température : -22°C -18°C. Température ambiante maxi : 32°C. Réfrigérant : R290. Consommation énergétique annuelle : 4015kWh/an. Classe énergétique : D. Dimensions (mm) : 1990(H)x 680(L)x 745(P). Poids : 138kg.
GH507 230V. 1100W. 5A. 10 étagères. Plage de température : -22°C -18°C. Température ambiante maxi : 32°C. Réfrigérant : R290. 46 db. Consommation énergétique annuelle : 8585,9kWh/an. Classe énergétique : F. Dimensions (mm) : 2022(H)x 1370(L)x 720(P). Poids : 212kg.

Code	Description
DM075	Positive 1 porte 218L
DM076	Positive 1 porte 336L
GH506	Négative une porte, 412L
GH507	Négative deux portes, 920L

ART DE LA TABLE

RESTAURANT, BAR
ET HOTEL

MOBILIER

USAGE UNIQUE
ET ENTRETIEN

VÊTEMENTS
ET CHAUSSURES

CUISINE

MOBILIER DE CUISINE,
CHARIOTS ET ÉCHELLES

MATÉRIEL ÉLECTRIQUE
ET DE CUISSON

FROID

FROID / VITRINES RÉFRIGÉRÉES

Armoires portes vitrées Série C Polar

De superbes unités réfrigérées avec un contrôle de température à cadran simple, facilitant la commercialisation de tous types de produits. Complet avec éclairage intérieur LED et caisson lumineux LED pour une visibilité maximale.

- Portes fermeture automatique
- Éclairage intérieur LED avec interrupteur
- Joint de porte remplaçable



Code	Description
CC064	Positive avec caisson lumineux 346L
GE580	Positive 2 portes vitrées à charnières 950L
GE581	Positive 2 portes vitrées coulissantes 950L

Spécification

CC064 Modèle: CC064. 220-240V. 1,3A. Plage de températures 0 °C à 10 °C. Température ambiante maxi 38°C. Réfrigérant R600a. Consommation énergétique annuelle (kWh/an) 795,7kWh/an. Capacité: 346L. Classe climatique 4. Classe énergétique B. Dimensions: 1935(H) x 620(L) x 635(P) mm. Poids 75kg.
GE580 Modèle: GE580. 220-240V. 3,4A. Plage de températures 2 °C à 10 °C. Température ambiante maxi 38°C. Réfrigérant R290. Consommation énergétique annuelle (kWh/an) 1422,04kWh/an. Capacité: 950L. Classe climatique 4. Classe énergétique B. Dimensions: 2036(H) x 1200(L) x 730(P) mm. Poids 177kg.
GE581 Modèle: GE581. 220-240V. 3,4A. Plage de températures 2 °C à 10 °C. Température ambiante maxi 38°C. Réfrigérant R290. Consommation énergétique annuelle (kWh/an) 1623,16kWh/an. Capacité: 950L. Classe climatique 4. Classe énergétique C. Dimensions: 2036(H) x 1200(L) x 730(P) mm. Poids 177kg.

Vitrines réfrigérées Série C Polar

Vitrines réfrigérées verrouillables avec commande électronique, éclairage intérieur et roulettes à l'arrière pour la manœuvrabilité. Différents modèles et capacités disponibles selon les besoins.

- Capacité 150L, 400L ou 600L
- Cadre de la porte en verre en aluminium
- Les modèles positifs possèdent des étagères réglables et une demie étagère
- Le modèle négatif possède des étagères fixes



Code	Description
CD086	Vitrine de comptoir 150L
CD087	Vitrine positive 400L
CB921	Vitrine négative 365L
CD088	Vitrine positive 600L

Spécification

CD086 230V. 150W. 1,1A. Epaisseur d'isolation 40mm. Plage de températures: 2°C à 8°C. Température ambiante maxi 32°C. 2 étagères réglables, 1 demie étagère. Réfrigérant R600a. Dimensions (mm): 850(H) x 600(L) x 600(P). Poids 47kg.
CD087 230V. 185W. 1,5A. Epaisseur d'isolation 40mm. Plage de températures: 2°C à 8°C. Température ambiante maxi 32°C. 3 étagères réglables, 1 demie étagère. Réfrigérant R600a. Dimensions (mm): 1850(H) x 600(L) x 600(P). Poids 72kg.
CD088 230V. 185W. 1,5A. Epaisseur d'isolation 40mm. Plage de températures: 2°C à 8°C. Température ambiante maxi 32°C. 3 étagères réglables et 1 demie étagère. Réfrigérant R600a. Dimensions (mm): 1890(H) x 777(L) x 695(P). Poids 93kg.
CB921 230V. 2.35A. 500W. Epaisseur d'isolation 60mm. 6 étagères fixes. Capacité: 365L. Plage de température: -20°C à -10°C. Température ambiante maxi: 28°C. Réfrigérant: R404a. Dimensions (mm): 1850(H)x 600(L)x 600(P). Poids: 76kg.

Mini-bar de chambre d'hôtel Série G Polar

Silencieux et efficace. Le mini-bar de chambre d'hôtel Polar est parfait pour tenir à disposition des clients des confiseries et boissons fraîches.



NOUVEAU

Spécification

GE819 230V. 0,3A. Epaisseur d'isolation 48mm. Plage de températures 4 °C à 12 °C. Température ambiante maxi 32°C. Réfrigérant R717. Consommation énergétique annuelle (kWh/an) 317kWh/an. Capacité: 29L. Classe énergétique G. Dimensions: 500(H) x 402(L) x 420(P) mm. Poids 19,5kg.

Code	Description
GE819	29L

Vitrine réfrigérée de comptoir Série G Polar

Vitrine réfrigérée négative de comptoir avec éclairage intérieur LED pour mieux mettre en valeur tous les types de produits surgelés. Porte vitrée verrouillable pour plus de sécurité. Idéal pour présenter des glaces et provoquer des achats impulsifs. Surface d'exposition de 0,22 m².



Spécification

GC889 Modèle: GC889. 220-240V. 1,4A. Plage de températures -22 °C à -13 °C. Température ambiante maxi 30°C. Réfrigérant R290. Consommation énergétique annuelle (kWh/an) 1990,89kWh/an. Capacité: 90L. Classe climatique 4. Classe énergétique D. Dimensions: 705(H) x 620(L) x 575(P) mm. Poids 47,5kg.

Code	Description
GC889	90L

Arrière-bars verticaux double porte Série G Polar

Gardez vos boissons fraîches à portée de main à tout moment grâce à cet arrière-bar grande capacité. Contrôle de température intégral et dégivrage automatique. Pieds réglables.



- Capacité 490L
- 8 étagères réglables
- Porte verrouillable
- Eclairage intérieur
- Double vitrage

Spécification

GJ448 230V. 400W. 1,5A. Plage de température : +2°C à +8°C. Température ambiante maxi 32°C. Capacité: 490L. Dimensions (mm): 1880(H) x 920(L) x 514(P). Poids 128kg.

GJ449 230V. 400W. 1,5A. Plage de température : +2°C à +8°C. Température ambiante maxi 32°C. Capacité: 490L. Dimensions (mm): 1880(H) x 920(L) x 514(P). Poids 125kg.

Code	Description
GJ448	Double porte coulissante
GJ449	Double porte battante

Armoire porte vitrée Série C Polar

Superbe unité réfrigérée avec un contrôle de température à cadran simple, facilitant la commercialisation de tous types de produits. Complet avec éclairage intérieur LED et caisson lumineux LED pour une visibilité maximale.

NOUVEAU

- Porte fermeture automatique
- Éclairage intérieur LED avec interrupteur
- Joint de porte remplaçable



Spécification

CC065 220-240V. 1,3A. Plage de températures 0 °C à 10 °C. Température ambiante maxi 38°C. Réfrigérant R600a. Consommation énergétique annuelle (kWh/an) 915,06kWh/an. Capacité: 346L. Classe climatique 4. Classe énergétique B. Dimensions: 1732(H) x 620(L) x 635(P) mm. Poids 72kg.

Code	Description
CC065	Armoire positive 346L

ART DE LA TABLE

RESTAURANT, BAR ET HOTEL

MOBILIER

USAGE UNIQUE ET ENTRETIEN

VÊTEMENTS ET CHAUSSURES

CUISINE

MOBILIER DE CUISINE, CHARIOTS ET ÉCHELLES

MATÉRIEL ÉLECTRIQUE ET DE CUISSON

FROID

FROID / RAFRAÎCHISSEURS ET CAVES À VIN

Congélateur coffre Série G Polar

Congélateur coffre efficace, fiable et facile à nettoyer avec couvercle en verre verrouillable et coulissant. Grande capacité, robuste et silencieux, parfait pour les points de vente et les zones touristiques.



- Livré avec 3 paniers
- Verrouillable
- Sur roulettes



Spécification

GM498 230V, 200W, 1.2A. Epaisseur d'isolation 75mm. Plage de températures -24 °C à -18 °C. Température ambiante maxi 32°C. Réfrigérant R600a. Consommation énergétique annuelle (kWh/an) 746kWh/an. Capacité: 200L. Classe énergétique C. Dimensions: 920(H) x 953(L) x 553(P) mm. Poids 42kg.
GM499 230V, 250W, 1.2A. Epaisseur d'isolation 75mm. Plage de températures -24 °C à -18 °C. Température ambiante maxi 32°C. Réfrigérant R290. Consommation énergétique annuelle (kWh/an) 1131kWh/an. Capacité: 270L. Classe énergétique C. Dimensions: 928(H) x 1195(L) x 654(P) mm. Poids 60kg.
DF686 200(H) x 953(L) x 553(P) mm.
DF687 200(H) x 1195(L) x 654(P) mm.

Code	Description
GM498	200L
GM499	270L
DF686	Pare-haleine pour GM498
DF687	Pare-haleine pour GM499

Caves et rafraîchisseur à vin inox Série G Polar

Caves à vin grandes capacités avec deux zones de température contrôlées indépendamment. Permettent de stocker vins rouges, blancs et effervescents. Affichage de la température et éclairage LED pour une performance plus économe en énergie. Compact et pratique, le rafraîchisseur à vin dessous de comptoir garde les vins au frais de manière fiable et à portée de main. Extérieur élégant en acier inoxydable.



- Structure inox
- Refroidissement assisté par ventilateur
- GG764 : 15 étagères en bois
- GG763 : 13 étagères en bois
- GG762 : 5 étagères en bois



Spécification

GG764 Modèle: GG764. 220-240V, 0,35A. Plage de températures 5 °C à 20 °C. Température ambiante maxi 38°C. Réfrigérant R600a. Consommation énergétique annuelle (kWh/an) 160kWh/an. Capacité: 490L. Capacité nette: 455L. Classe climatique ST = Subtropicale : Cet appareil est destiné à être utilisé à une température ambiante comprise entre + 16 °C et + 38 °C. Classe énergétique G. Dimensions: 1830(H) x 600(L) x 675(P) mm. Poids 108kg.
GG763 Modèle: GG763. 220-240V, 0,35A. Plage de températures 5 °C à 20 °C. Température ambiante maxi 38°C. Réfrigérant R600a. Consommation énergétique annuelle (kWh/an) 168kWh/an. Capacité: 340L. Capacité nette: 291L. Classe climatique ST = Subtropicale : Cet appareil est destiné à être utilisé à une température ambiante comprise entre + 16 °C et + 38 °C. Classe énergétique G. Dimensions: 1580(H) x 600(L) x 630(P) mm. Poids 92kg.
GG762 Modèle: GG762. 220-240V, 0,35A. Plage de températures 5 °C à 18 °C. Température ambiante maxi 38°C. Réfrigérant R600a. Consommation énergétique annuelle (kWh/an) 124kWh/an. Capacité: 125L. Capacité nette: 118L. Classe climatique ST = Subtropicale : Cet appareil est destiné à être utilisé à une température ambiante comprise entre + 16 °C et + 38 °C. Classe énergétique G. Dimensions: 815(H) x 595(L) x 585(P) mm. Poids 48kg.

Code	Description
GG764	180 bouteilles
GG763	126 bouteilles
GG762	51 bouteilles

Refrigidisseurs à vin de comptoir Série C Polar

Refrigidisseurs à vin silencieux avec thermostat réglable pour un contrôle facile du refroidissement. Contrôleur tactile simple à utiliser avec affichage de la température et éclairage intérieur à LED pour une performance plus économe en énergie.



Spécification

CB058 Modèle: CB058. 220/240V. 0,6A. Plage de températures 5 °C à 18 °C. Température ambiante maxi 32°C. Réfrigérant R600a. Consommation énergétique annuelle (kWh/an) 134kWh/an. Capacité: 48L. Capacité nette: 42L. Classe climatique N = Normale : Cet appareil est destiné à être utilisé à une température ambiante comprise entre + 16 °C et + 32 °C. Classe énergétique G. Dimensions: 560(H) x 430(L) x 450(P) mm. Poids 17kg.
CC066 Modèle: CC066. 220-240V. 0,6A. Plage de températures 5 °C à 18 °C. Température ambiante maxi 32°C. Réfrigérant R600a. Consommation énergétique annuelle (kWh/an) 139,6kWh/an. Capacité: 74L. Capacité nette: 74L. Classe climatique N = Normale : Cet appareil est destiné à être utilisé à une température ambiante comprise entre + 16 °C et + 32 °C. Classe énergétique G. Dimensions: 840(H) x 430(L) x 450(P) mm. Poids 22,5kg.
CC067 Modèle: CC067. 220-240V. 0,6A. Plage de températures 5 °C à 18 °C. Température ambiante maxi 32°C. Réfrigérant R600a. Consommation énergétique annuelle (kWh/an) 153kWh/an. Capacité: 128L. Capacité nette: 128L. Classe climatique N = Normale : Cet appareil est destiné à être utilisé à une température ambiante comprise entre + 16 °C et + 32 °C. Classe énergétique G. Dimensions: 848(H) x 495(L) x 565(P) mm. Poids 34kg.

Code	Description
CC066	28 bouteilles
CC067	44 bouteilles
CB058	16 bouteilles

Distributeur de bière en fût à tirage direct Série G Polar

Avec un emplacement prévu pour un fût de 50 litres, le distributeur de bière Polar vous permet de servir des boissons réfrigérées à la pression où que vous soyez; idéal pour l'événementiel, la restauration mobile.



- Contrôleurs numériques faciles à utiliser avec affichage LED
- Monté sur roulettes verrouillables pour une installation et un positionnement faciles
- Robinet de distribution de bière et bac d'égouttement montés sur le dessus pour un fonctionnement sans éclaboussures



Spécification

GE632 Modèle: GE632. 230V. 1,1A. Epaisseur d'isolation 42mm. Plage de températures 0°F to +194°F. Température ambiante maxi 30°C. Réfrigérant R600a. Consommation énergétique annuelle (kWh/an) 875kWh/an. Capacité nette: 292L. Classe climatique 4. Classe énergétique C. Dimensions: 1312(H) x 612(L) x 810(P) mm. Poids 63kg.

Code	Description
GE632	1 fût 1 robinet

ART DE LA TABLE

RESTAURANT, BAR
ET HOTEL

MOBILIER

USAGE UNIQUE
ET ENTRETIEN

VÊTEMENTS
ET CHAUSSURES

CUISINE

MOBILIER DE CUISINE,
CHARIOTS ET ÉCHELLES

MATÉRIEL ÉLECTRIQUE
ET DE CUISSON

FROID

FROID / ARRIÈRE-BARS

Arrière-bars une porte Série G Polar

Arrière-bars pour des boissons alcoolisées et non alcoolisées toujours fraîches et prêtes à servir. Contrôleur de température intégré et dégivrage automatique. Deux hauteurs disponibles.



- Deux hauteurs disponibles comptoir et dessous de comptoir
- Porte à fermeture automatique verrouillable
- Double vitrage
- Étagères et pieds réglables
- Porte pivotante

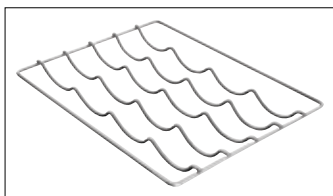

Code	Description
GL001	Une porte pivotante - Noir 900(H)mm
GL007	Une porte pivotante Inox 900(H)mm
GL011	Porte pivotante hauteur réduite Noir 850(H)mm
AF400	Etagère à vin

Spécification
GL011 230V. 180W. 1.3A. Capacité 56 bouteilles de 330ml et jusqu'à 35 canettes de 330ml. Capacité 138 litres. Plage de température : 2°C à 8°C. Température ambiante maxi : 32°C. Réfrigérant: R600a. Dimensions (mm): 850(H) x 600(L) x 520(P). Poids 46kg.
GL001 230V. 180W. 1.3A. Epaisseur d'isolation 40mm. Plage de températures 2°C à 8°C. Température ambiante maxi 38°C. Réfrigérant R600a. Consommation énergétique annuelle (kWh/an) 508,45kWh/an. Capacité: 138L. Classe énergétique D. Dimensions: 900(H) x 600(L) x 520(P) mm. Poids 48kg.
GL007 230V. 180W. 1.3A. Capacité 108 x 330ml. Capacité 138 litres. Plage de température : 2°C à 8°C. Température ambiante maxi : 32°C. Réfrigérant: R600a. Dimensions (mm): 900(H) x 600(L) x 520(P). Poids 48kg.

Arrière-bars deux portes Série G Polar

Arrière-bars pour des boissons alcoolisées et non alcoolisées toujours fraîches et prêtes à servir. Contrôleur de température intégré et dégivrage automatique. Choisissez entre les portes à charnières ou coulissantes en fonction de la place dont vous disposez. Deux hauteurs disponibles.



- 180 bouteilles de 330ml
- Portes pivotantes ou coulissantes
- Portes double vitrage verrouillables
- Eclairage intérieur LED
- 4 étagères

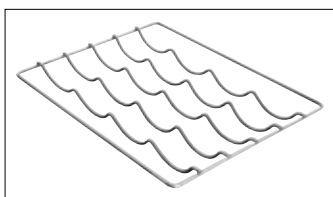

Code	Description
GL002	2 portes pivotantes Noir 900(H)mm
GL003	2 portes coulissantes Noir 900(H)mm
GL012	Hauteur réduite Noir 2 portes pivotantes 850(H)mm
GL010	Hauteur réduite Noir 2 portes coulissantes 850(H)mm
GL008	2 portes pivotantes Inox 900(H)mm
AF401	Etagère à vin gauche/droite

Spécification
GL012 230V. 230W. 1.8A. Epaisseur d'isolation : 40mm. Plage de température : 2°C à 8°C. Température ambiante maxi : 38°C. Réfrigérant R600a. Consommation énergétique annuelle : 474,5kWh/an. Capacité 498L. Classe énergétique : D. Dimensions (mm): 850(H) x 900(L) x 520(P). Poids 60kg.
GL010 230V. 230W. 1.8A. Epaisseur d'isolation : 40mm. Plage de température : 2°C à 8°C. Température ambiante maxi : 38°C. Réfrigérant R600a. Consommation énergétique annuelle : 500,05kWh/an. Classe énergétique : D. Dimensions (mm): 850(H) x 900(L) x 520(P). Poids 60kg.
GL002 Modèle: GL002. 230V. 230W. 1.8A. Epaisseur d'isolation 40mm. Plage de températures 2°C à 8°C. Température ambiante maxi 38°C. Réfrigérant R600a. Consommation énergétique annuelle (kWh/an) 488,74kWh/an. Capacité: 208L. Classe énergétique D. Dimensions: 900(H) x 900(L) x 520(P) mm. Poids 62kg.
GL003 Modèle: GL003. 230V. 230W. 1.8A. Epaisseur d'isolation 40mm. Plage de températures 2°C à 8°C. Température ambiante maxi 38°C. Réfrigérant R600a. Consommation énergétique annuelle (kWh/an) 619,04kWh/an. Capacité: 208L. Classe énergétique D. Dimensions: 900(H) x 900(L) x 520(P) mm. Poids 62kg.
GL008 230V. 230W. 1.8A. Epaisseur d'isolation : 40mm. Plage de température : 2°C à 8°C. Température ambiante maxi : 38°C. Réfrigérant R600a. Capacité 208L. Consommation énergétique annuelle : 488,74kWh/an. Classe énergétique : D. Dimensions (mm): 900(H) x 900(L) x 520(P). Poids 62kg.

Table réfrigérée portes vitrées Série U Polar

Table réfrigérée avec un compartiment de réfrigération ventilé faisant circuler l'air pour un refroidissement efficace. Équipé d'un thermostat électronique et d'un contrôle de température LED pour une utilisation facile, ainsi que d'un éclairage intérieur LED pour la présentation.



- Réfrigérant et mousse sans CFC
- Dégivrage hors cycle
- Double vitrage
- Eclairage intérieur LED

NOUVEAU



Spécification

UA024 230V. 1.8A. Plage de températures 2 °C à 8 °C. Température ambiante maxi 43°C. Réfrigérant R600a. Consommation énergétique annuelle (kWh/an) 1141kWh/an. Capacité: 358L. Classe climatique 5. Classe énergétique C. Dimensions: 860(H) x 1795(L) x 700(P) mm. Poids 134kg.
UA023 230V. 1.8A. Plage de températures 2 °C à 8 °C. Température ambiante maxi 43°C. Réfrigérant R600a. Consommation énergétique annuelle (kWh/an) 745kWh/an. Capacité: 205L. Classe climatique 5. Classe énergétique B. Dimensions: 860(H) x 1360(L) x 700(P) mm. Poids 98kg.

Code	Description
UA024	3 portes vitrées 860(H)mm
UA023	2 portes vitrées 860(H)mm

Arrière-bars trois portes Série G Polar

Arrière-bars pour des boissons refroidies et non alcoolisées toujours fraîches et prêtes à servir. Contrôleur de température intégré et dégivrage automatique. Choisissez entre les portes à charnières ou coulissantes en fonction de la place dont vous disposez. Deux hauteurs disponibles.

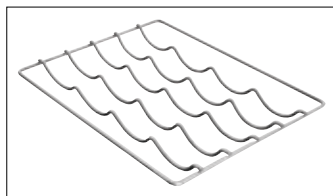

- Portes pivotantes ou coulissantes
- Portes double vitrage verrouillables
- Eclairage intérieur LED
- 6 étagères réglables
- Dégivrage automatique



Code	Description
GL014	Hauteur réduite Noir 3 portes pivotantes 850(H)mm
GL013	Hauteur réduite Noir 3 portes coulissantes 850(H)mm
GL004	Noir 3 portes pivotantes 900(H)mm
GL006	Noir 3 portes coulissantes 900(H)mm
GL009	Inox 3 portes pivotantes 900(H)mm
AF401	Etagère à vin gauche/droite
AF402	Etagère à vin centrale

Spécification

GL014 Modèle: GL014. 230V. 350W. 2,43A. Epaisseur d'isolation 40mm. Plage de températures 2 °C à 8 °C. Température ambiante maxi 38°C. Réfrigérant R600a. Consommation énergétique annuelle (kWh/an) 784,75kWh/an. Capacité: 320L. Classe énergétique E. Dimensions: 850(H) x 1350(L) x 520(P) mm. Poids 78kg.
GL013 Modèle: GL013. 230V. 350W. 2,43A. Epaisseur d'isolation 40mm. Plage de températures 2 °C à 8 °C. Température ambiante maxi 38°C. Réfrigérant R600a. Consommation énergétique annuelle (kWh/an) 908,85kWh/an. Capacité: 320L. Classe énergétique E. Dimensions: 850(H) x 1350(L) x 520(P) mm. Poids 78kg.
GL004 Modèle: GL004. 230V. 350W. 2,43A. Epaisseur d'isolation 40mm. Plage de températures 2 °C à 8 °C. Température ambiante maxi 38°C. Réfrigérant R600a. Consommation énergétique annuelle (kWh/an) 769,79kWh/an. Capacité: 330L. Classe énergétique D. Dimensions: 900(H) x 1350(L) x 520(P) mm. Poids 80kg.
GL006 Modèle: GL006. 230V. 350W. 2,43A. Epaisseur d'isolation 40mm. Plage de températures 2 °C à 8 °C. Température ambiante maxi 38°C. Réfrigérant R600a. Consommation énergétique annuelle (kWh/an) 975,65kWh/an. Capacité: 330L. Classe énergétique E. Dimensions: 900(H) x 1350(L) x 520(P) mm. Poids 80kg.
GL009 230V. 350W. 2,43A. Epaisseur d'isolation : 40mm. Plage de température : 2°C à 8°C. Température ambiante maxi : 32°C. Réfrigérant R600a. Consommation énergétique annuelle : 769,79kWh/an. Classe énergétique : D. Dimensions (mm): 900(H) x 1350(L) x 520(P). Poids 80kg.

ART DE LA TABLE

RESTAURANT, BAR ET HOTEL

MOBILIER

USAGE UNIQUE ET ENTRETIEN

VÊTEMENTS ET CHAUSSURES

CUISINE

MOBILIER DE CUISINE, CHAÎRIOTS ET ÉCHELLES

MATÉRIEL ÉLECTRIQUE ET DE CUISSON

FROID

FROID / ARRIÈRE-BARS

Arrière-bars portes pleines pivotantes Série G Polar

Arrière-bars pour des boissons alcoolisées et non alcoolisées toujours fraîches et prêtes à servir. Contrôleur de température intégré et dégivrage automatique.



- Modèles une, deux ou trois portes
- Porte(s) pleine(s) verrouillable(s)
- Hauteur standard
- Eclairage intérieur LED
- Étagères réglables
- Dégivrage automatique

Code Description

GL015	Noir 1 porte pleine pivotante 900(H)mm
GL016	Noir 2 portes pivotantes pleines 900(H)mm
GL017	Noir 3 portes pivotantes pleines 900(H)mm

Spécification

GL015 230V. 180W. 1.3A. Plage de température : 2°C à 8°C. Température ambiante maxi : 32°C. Réfrigérant : R600a. Capacité : 138L / 108 x 330ml. 2 étagères. Dimensions (mm) : 900(H) x 600(L) x 520(P). Poids 48kg.
GL016 230V. 230W. 1.8A. Plage de température : 2°C à 8°C. Température ambiante maxi : 32°C. Réfrigérant R600a. Capacité 208L / 145 x 330ml. 4 étagères. Dimensions (mm) : 900(H) x 900(L) x 520(P). Poids 62kg.
GL017 230V. 350W. 2.43A. Plage de température : 2°C à 8°C. Température ambiante maxi : 32°C. Réfrigérant R600a. Capacité 330L / 190 x 330ml. 6 étagères. Dimensions (mm) : 900(H) x 1350(L) x 520(P). Poids 80kg.

Arrière-bars portes pleines pivotantes Série G Polar

Gardez vos boissons les plus consommées à portée de main avec les arrière-bars Polar Série G. Conçus pour la fiabilité et la performance, les meubles réfrigérés offrent une capacité de stockage fiable pour les bouteilles, canettes, etc, sur deux étagères réglables robustes. Avec un puissant refroidissement assisté par ventilateur, les températures sont maintenues basses, même lorsque la température ambiante atteint jusqu'à 38 °C - parfait pour les bars et les clubs très fréquentés.



- Pieds réglables pour un positionnement facile, même sur des surfaces inégales
- Étagères réglables solides
- Verrouillables pour sécuriser le stock

Code Description

GE997	Hauteur réduite Noir 1 porte pleine pivotante 850(H)mm
GE998	Hauteur réduite Noir 2 portes pleines pivotantes 850(H)mm
GE999	Hauteur réduite Noir 3 portes pleines pivotantes 850(H)mm

Spécification

GE997 Modèle: GE997. 230V. 1.25A. Plage de températures 2 °C à 8 °C. Température ambiante maxi 38°C. Réfrigérant R600a. Consommation énergétique annuelle (kWh/an) 427kWh/an. Capacité: 128L. Capacité nette: 117L. Classe climatique 4. Classe énergétique B. Dimensions: 850(H) x 600(L) x 520(P) mm. Poids 48kg.
GE998 Modèle: GE998. 230V. 1.66A. Plage de températures 2 °C à 8 °C. Température ambiante maxi 38°C. Réfrigérant R600a. Consommation énergétique annuelle (kWh/an) 429kWh/an. Capacité: 198L. Capacité nette: 186L. Classe climatique 4. Classe énergétique B. Dimensions: 850(H) x 900(L) x 520(P) mm. Poids 62kg.
GE999 Modèle: GE999. 230V. 1.66A. Plage de températures 2 °C à 8 °C. Température ambiante maxi 38°C. Réfrigérant R600a. Consommation énergétique annuelle (kWh/an) 727kWh/an. Capacité: 320L. Capacité nette: 289L. Classe climatique 4. Classe énergétique B. Dimensions: 850(H) x 1350(L) x 520(P) mm. Poids 80kg.

Arrière-bars portes pleines et/ou tiroirs Série U Polar

Gardez vos boissons au frais. Contrôle de température intégré et dégivrage automatique. Le refroidissement à air forcé permet un refroidissement rapide et efficace.

- Étagères réglables
- Pieds réglables
- Dégivrage automatique
- Extérieur acier peint et intérieur acier inoxydable
- Refroidissement à air forcé



Code	Description
GL186	349L 1 porte et 2 tiroirs
GL456	698L 2 portes et 4 tiroirs
GL188	698L 3 portes et 2 tiroirs
GL455	349L 4 tiroirs

Spécification
GL186 230V. 280W. 1.8A. Plage de température 0° à 10°C. Température ambiante maxi 32°C. Réfrigérant R600a. Capacité 349L. Dimensions(mm): 860(H) x 1462(L) x 513(P). Poids 89kg.
GL456 230V. 440W. 3.8A. Plage de température 0° à 10°C. Température ambiante maxi 32°C. Réfrigérant R600a. Capacité 698L. Dimensions (mm): 860(H) x 2542(L) x 513(P). Poids 123kg.
GL188 230V. 440W. 3.8A. Plage de température 0° à 10°C. Température ambiante maxi 32°C. Réfrigérant R600a. Capacité 698L. Dimensions (mm): 860(H) x 2542(L) x 513(P). Poids 123kg.
GL455 230V. 280W. 1.8A. Plage de température 0° à 10°C. Température ambiante maxi 32°C. Réfrigérant R600a. Capacité 349L. Dimensions (mm): 860(H) x 1462(L) x 513(P). Poids 89kg.

Arrière-bars Série U Polar

Le système de refroidissement par air forcé permet un retour rapide à la température optimale après ouverture des portes. Chaque unité est dotée d'un régulateur de température intégré et d'une fonction de dégivrage automatique pour un entretien minimal.



- Acier peint et portes en verre
- Système de refroidissement à air forcé
- Dégivrage automatique
- Portes coulissantes fermeture automatique
- Contrôle digital
- Eclairage intérieur LED



Code	Description
CS102	2 portes 350L
CS103	4 portes 698L

Spécification
CS102 Modèle: CS102. 230V. 1.6A. Plage de températures 2 °C à 8 °C. Température ambiante maxi 32°C. Réfrigérant R600a. Consommation énergétique annuelle (kWh/an) 1022kWh/an. Capacité: 350L. Classe climatique 4. Classe énergétique C. Dimensions: 860(H) x 1462(l) x 513(P) mm. Poids 100kg.
CS103 Modèle: CS103. 230V. 1.6A. Plage de températures 2 °C à 8 °C. Température ambiante maxi 32°C. Réfrigérant R600a. Consommation énergétique annuelle (kWh/an) 1524,24kWh/an. Capacité: 698L. Classe climatique 4. Classe énergétique C. Dimensions: 860(H) x 2542(l) x 513(P) mm. Poids 154kg.

ART DE LA TABLE

RESTAURANT, BAR
ET HOTEL

MOBILIER

USAGE UNIQUE
ET ENTRETIEN

VÊTEMENTS
ET CHAUSSURES

CUISINE

MOBILIER DE CUISINE,
CHARIOTS ET ÉCHELLES

MATÉRIEL ÉLECTRIQUE
ET DE CUISSON

FROID

FROID / ARRIÈRE-BARS

Refrigerateurs à bouteilles Série G Polar

Meubles réfrigérés à chargement supérieur avec couvercles coulissants. Disposent d'un ouvre-bouteilles pratique et d'une boîte de récupération pour aider à accélérer votre service. Non adaptés pour le vin.



- Extérieur en acier et intérieur en aluminium gaufré
- Refroidissement assisté par ventilateur
- Arrêt du cycle de dégivrage
- Contrôle digital
- Verrouillables



Code	Description
CT330	279L 935mm (L)
CT331	417L 1255mm (L)
CT332	577L 1634mm (L)

Spécification

CT330 Modèle: CT330. 230V. 1,4A. Plage de températures 2 °C à 8 °C. Température ambiante maxi 32°C. Réfrigérant R600a. Consommation énergétique annuelle (kWh/an) 700,44kWh/an. Capacité: 279L. Capacité nette: 152L. Classe climatique 4. Classe énergétique B. Dimensions: 888(H) x 935(l) x 705(P) mm. Poids 52,5kg.
CT331 Modèle: CT331. 230V. 1,4A. Plage de températures 2 °C à 8 °C. Température ambiante maxi 32°C. Réfrigérant R600a. Consommation énergétique annuelle (kWh/an) 916,88kWh/an. Capacité: 417L. Capacité nette: 212L. Classe climatique 4. Classe énergétique C. Dimensions: 888(H) x 1255(l) x 687(P) mm. Poids 67kg.
CT332 Modèle: CT332. 230V. 1,4A. Plage de températures 2 °C à 8 °C. Température ambiante maxi 32°C. Réfrigérant R600a. Consommation énergétique annuelle (kWh/an) 984,04kWh/an. Capacité: 577L. Capacité nette: 282L. Classe climatique 4. Classe énergétique C. Dimensions: 888(H) x 1634(l) x 687(P) mm. Poids 78kg.

Arrière-bars avec rafraîchisseur à vin 8 bouteilles 380L Série U Polar

Gardez vos bouteilles au frais. Contrôle de température intégré et dégivrage automatique. Le refroidissement par air forcé offre un refroidissement rapide et efficace. Comprend un compartiment rafraîchisseur à vin.



- Capacité 380L
- 4 tiroirs ou 2 portes et rafraîchisseur à vin pour 8 bouteilles
- Pieds réglables
- Dégivrage automatique
- Extérieur acier peint et extérieur acier inoxydable
- Refroidissement à air forcé

Code	Description
GL189	2 portes et rafraîchisseur à vin
GL457	4 tiroirs et rafraîchisseur à vin

Spécification

GL189 230V. 280W. 1,8A. 4 étagères. Plage de température 0° à 10°C. Température ambiante maxi 32°C. Réfrigérant R290. Capacité 380L. Dimensions (mm): 860(H) x 1668(L) x 570(P). Poids 95kg.
GL457 230V. 280W. 1,8A. Plage de température 0° à 10°C. Température ambiante maxi 32°C. Réfrigérant R290. Capacité 380L. Dimensions (mm): 860(H) x 1668(L) x 570(P). Poids 95kg.



Dessous de comptoir positif et négatif Série U Polar

La solution parfaite pour les cuisines où l'espace est limité. Conçu pour être performant et fiable, l'unité offre une grande capacité de rangement sur deux étagères réglables, tout en offrant également un contrôle précis de la température via un panneau de commande numérique convivial.



Spécification

UA010 220-240V. 1A. Plage de températures -2°C à 8°C. Température ambiante maxi 43°C. Réfrigérant R600a. Consommation énergétique annuelle (kWh/an) 621kWh/an. Capacité: 140L. Capacité nette: 85L. Classe climatique 5. Classe énergétique B. Dimensions: 829(H) x 680(L) x 700(P) mm. Poids 59kg.

UA011 220-240V. 2A. Plage de températures -25°C à -18°C. Température ambiante maxi 43°C. Réfrigérant R290. Consommation énergétique annuelle (kWh/an) 1847kWh/an. Capacité: 140L. Capacité nette: 85L. Classe climatique 5. Classe énergétique D. Dimensions: 829(H) x 680(L) x 700(P) mm. Poids 60kg.

Code	Description
------	-------------

UA010	Dessous de comptoir positif
UA011	Dessous de comptoir négatif

Mini-bar de chambre d'hôtel Série G Polar

Silencieux et efficace. Le mini-bar de chambre d'hôtel Polar est parfait pour tenir à disposition des clients des confiseries et boissons fraîches.

- Fonctionnement silencieux - idéal pour les zones sensibles au bruit
- Facile à nettoyer
- Économique en énergie
- Verrouillable
- Porte réversible pour une installation facile



Spécification

GE579 Modèle: 220-240V. 0.3A. Épaisseur d'isolation 50mm. Plage de températures 3°C à 12°C. Température ambiante maxi 32°C. Réfrigérant R600a. Consommation énergétique annuelle (kWh/an) 86kWh/an. Capacité: 29L. Capacité nette: 29L. Classe climatique N = Normale : Cet appareil est destiné à être utilisé à une température ambiante comprise entre +16°C et +32°C. Classe énergétique F. Dimensions: 530(H) x 400(L) x 430(P) mm. Poids 12,3kg.

Code	Description
------	-------------

GE579	Capacité 29L
--------------	--------------

Soubassement positif pour poisson Série U Polar

Une solution compacte pour toute cuisine ou site de vente au détail qui a besoin de stocker des fruits de mer en toute sécurité. La conception intelligente de ce dessous de comptoir positif réduit l'accumulation de liquides, gardant efficacement les fruits de mer stockés dans des conditions idéales pendant de longues périodes. Dispose également d'une fonction de dégivrage électrique pratique pour éviter l'accumulation de glace qui pourrait endommager le contenu ou empêcher l'unité de maintenir une température constante.



Spécification

UA013 220-240V. 1A. Épaisseur d'isolation 60mm. Plage de températures 10°C à 43°C. Température ambiante maxi 4°C. Réfrigérant R600a. Consommation énergétique annuelle (kWh/an) 663kWh/an. Capacité: 140L. Capacité nette: 69L. Classe climatique 5. Classe énergétique B. Dimensions: 850(H) x 680(L) x 700(P) mm. Poids 60kg.

Code	Description
------	-------------

UA013	140L
--------------	------

Sous-comptoir encastrable True

Sous-comptoir compact, spécialement conçu pour la conservation des aliments. Isolation en mousse cellulaire haute densité. Sans CFC. Coins arrondis pour faciliter le nettoyage. Livré sans roulettes. Encastrable. Grilles à l'avant. Tropicalisé. Attention, produit ni repris ni échangé.

- Capacité 147L
- Acier inoxydable
- Isolation 42mm
- Froid ventilé
- Dégivrage automatique
- 2 étagères réglables



Spécification

CC665 Modèle: TUC-24-HC. 220V. 286W. 1,0A. Épaisseur d'isolation 42mm. Plage de températures 0,5°C à 3,3°C. Température ambiante maxi 40°C. Réfrigérant R290. Consommation énergétique annuelle (kWh/an) 395kWh/an. Capacité: 147L. Capacité nette: 94L. Classe climatique 5. Classe énergétique A. Dimensions: 802(H) x 610(L) x 629(P) mm. Poids 66kg.

Code	Description
------	-------------

CC665	147L
--------------	------

ART DE LA TABLE

RESTAURANT, BAR
ET HOTEL

MOBILIER

USAGE UNIQUE
ET ENTRETIENVÊTEMENTS
ET CHAUSSURES

CUISINE

MOBILIER DE CUISINE,
CHARIOTS ET ÉCHELLESMATÉRIEL ÉLECTRIQUE
ET DE CUISSON

FROID

FROID / ARMOIRES RÉFRIGÉRÉES

Réfrigérateur de pharmacie dessous de comptoir Polar

Réfrigérateur médical très précis avec alarmes intégrées pour la température, l'ouverture de la porte et les coupures de courant.



NOUVEAU

Spécification

FD169 220V. 0,7A. Plage de températures 2 °C à 8 °C. Température ambiante maxi 32°C. Réfrigérant R600a. Consommation énergétique annuelle (kWh/an) 529kWh/an. Capacité: 128L. Classe climatique 4. Dimensions: 839(H) x 600(L) x 595(P) mm. Poids 44kg.

Code	Description
FD169	128L

Sous-comptoirs positifs et négatifs Série C Polar

Appareils réfrigérés de comptoir verrouillables avec affichage numérique LED de température et commande électronique.

Roulettes à l'arrière pour une meilleure manœuvrabilité. Sans CFC.



- Extérieur blanc ou acier inoxydable
- Affichage digital LED de la température
- Verrouillable



Spécification

CD610 230V. 100W. 1A. Epaisseur d'isolation 40mm. Plage de températures 2 °C à 5 °C. Température ambiante maxi 32°C. Réfrigérant R600a. Consommation énergétique annuelle (kWh/an) 409kWh/an. Capacité nette: 64L. Classe climatique 4. Classe énergétique A. 2 étagères réglables, 1 demie étagère. 855(H) x 600(L) x 595(P) mm. Poids 44kg.

CD611 230V. 150W. 1A. Epaisseur d'isolation 60mm. Plage de températures -25 °C à -10 °C. Température ambiante maxi 32°C. Réfrigérant R600a. Consommation énergétique annuelle (kWh/an) 511kWh/an. Capacité nette: 78L. Classe climatique 4. Classe énergétique A. 2 étagères fixes. 855(H) x 600(L) x 595(P) mm. Poids 44kg.

CD080 230V. 150W. 1A. Epaisseur d'isolation 40mm. Plage de températures 2 °C à 5 °C. Température ambiante maxi 32°C. Réfrigérant R600a. Consommation énergétique annuelle (kWh/an) 409kWh/an. Capacité: 150L. Capacité nette: 64L. Classe climatique 4. Classe énergétique A. Dimensions: 855(H) x 600(L) x 595(P) mm. Poids 44kg.

CD081 230V. 150W. 1,0A. Epaisseur d'isolation 60mm. Plage de températures -25 °C à -10 °C. Température ambiante maxi 32°C. Réfrigérant R600a. Consommation énergétique annuelle (kWh/an) 511kWh/an. Capacité: 140L. Capacité nette: 78L. Classe climatique 4. Classe énergétique A. Dimensions: 855(H) x 600(L) x 595(P) mm. Poids 44kg.

Code	Description
CD610	Positive blanche 150L
CD611	Négative blanche 140L
CD080	Positive 150L en acier inoxydable
CD081	Négative 140L en acier inoxydable

Armoires positives ou négatives Série C Polar



Armoires verrouillables avec affichage LED de la température et roulettes à l'arrière pour la manœuvrabilité. Les modèles positifs possèdent 3 étagères réglables et une demie étagère, et les modèles négatifs 7 étagères fixes. Pour utilisation peu intensive.

- Capacité 400L (positives) ou 365L (négatives)
- Verrouillables
- Extérieur blanc ou acier inoxydable
- Porte réversible

Spécification

CD612 230V. 185W. 1,5A. Epaisseur d'isolation 40mm. Plage de températures 2 °C à 5 °C. Température ambiante maxi 32°C. Réfrigérant R600a. Consommation énergétique annuelle (kWh/an) 478kWh/an. Capacité: 400L. Capacité nette: 238L. Classe climatique 4. Classe énergétique C. Dimensions: 1850(H) x 600(L) x 600(P) mm. Poids 69kg.

CD613 230V. 210W. 2A. Epaisseur d'isolation 60mm. Plage de températures -25 °C à -10 °C. Température ambiante maxi 32°C. Réfrigérant R600a. Consommation énergétique annuelle (kWh/an) 894kWh/an. Capacité: 365L. Capacité nette: 258L. Classe climatique 4. Classe énergétique B. Dimensions: 1850(H) x 600(L) x 600(P) mm. Poids 74kg.

CD082 230V. 185W. 1,5A. Epaisseur d'isolation 40mm. Plage de températures 2 °C à 5 °C. Température ambiante maxi 32°C. Réfrigérant R600a. Consommation énergétique annuelle (kWh/an) 478kWh/an. Capacité: 400L. Capacité nette: 238L. Classe climatique 4. Classe énergétique C. Dimensions: 1850(H) x 600(L) x 600(P) mm. Poids 69kg.

CD083 230V. 210W. 2A. Epaisseur d'isolation 60mm. Plage de températures -25 °C à -10 °C. Température ambiante maxi 32°C. Réfrigérant R600a. Consommation énergétique annuelle (kWh/an) 894kWh/an. Capacité: 365L. Capacité nette: 258L. Classe climatique 4. Classe énergétique B. Dimensions: 1855(H) x 600(L) x 600(P) mm. Poids 74kg.

Code	Description
CD612	Positive 400L
CD082	Positive 400L en acier inoxydable
CD613	Négative 365L
CD083	Négative 365L en acier inoxydable

Armoire réfrigérée négative 1 porte Gastro M

Armoire négative d'une capacité nette de 376 litres avec une construction en acier inoxydable, 3 étagères, dégivrage automatique et porte à fermeture automatique.

- Épaisseur d'isolation de 60 mm

NOUVEAU



Spécification

GM585 220-240V. 3A. Plage de températures -10 °C à -20 °C. Température ambiante maxi 32°C. Réfrigérant R290. Consommation énergétique annuelle (kWh/an) 2135,25kWh/an. Capacité: 537L. Classe climatique 4. Classe énergétique D. Dimensions: 2000(H) x 680(L) x 810(P) mm. Poids 135kg.

Code	Description
GM585	600W 376L

Armoire réfrigérée positive 1 porte Gastro M

Armoire positive d'une capacité nette de 376 litres avec une construction en acier inoxydable, 3 étagères, dégivrage automatique et porte à fermeture automatique.

NOUVEAU



Spécification

GM584 220-240V. 2A. Plage de températures -2 °C à 8 °C. Température ambiante maxi 32°C. Réfrigérant R600a. Consommation énergétique annuelle (kWh/an) 587,6kWh/an. Capacité: 537L. Classe climatique 5. Classe énergétique C. Dimensions: 2000(H) x 680(L) x 810(P) mm. Poids 135kg.

Code	Description
GM584	300W 376L

Armoires réfrigérées GN positives ou négatives 600L Série C Polar

Armoires verrouillables compatibles gastronorme (GN 2/1), avec écran de température digital LED. Modèles positifs assistés par ventilateur. Roulettes à l'arrière pour la manoeuvrabilité. Armoires positives livrées avec 3 étagères réglables plus une demie, les négatives avec 7 étagères fixes. Utilisation peu intensive.



- Capacité de 600L (GN 2/1)
- Extérieur blanc ou acier inoxydable
- Isolation 60mm
- Froid statique. Refroidissement assisté par ventilateur. Non tropicalisé.



Spécification

CD614 Modèle: CD614. 230V. 200W. 1,5A. Épaisseur d'isolation 60mm. Plage de températures 2 °C à 5 °C. Température ambiante maxi 32°C. Réfrigérant R600a. Consommation énergétique annuelle (kWh/an) 672kWh/an. Capacité: 600L. Capacité nette: 419L. Classe climatique 4. Classe énergétique D. Dimensions: 1890(H) x 780(L) x 695(P) mm. Poids 90kg.
CD615 Modèle: CD615. 230V. 350W. 3,5A. Épaisseur d'isolation 60mm. Plage de températures -25 °C à -10 °C. Température ambiante maxi 32°C. Réfrigérant R600a. Consommation énergétique annuelle (kWh/an) 989kWh/an. Capacité: 600L. Capacité nette: 469L. Classe climatique 4. Classe énergétique B. Dimensions: 1890(H) x 780(L) x 695(P) mm. Poids 94kg.
CD084 Modèle: CD084. 230V. 200W. 1,5A. Épaisseur d'isolation 60mm. Plage de températures 2 °C à 5 °C. Température ambiante maxi 32°C. Réfrigérant R600a. Consommation énergétique annuelle (kWh/an) 672kWh/an. Capacité: 600L. Capacité nette: 419L. Classe climatique 4. Classe énergétique D. Dimensions: 1890(H) x 780(L) x 695(P) mm. Poids 90kg.
CD085 Modèle: CD085. 230V. 350W. 3,5A. Épaisseur d'isolation 60mm. Plage de températures -25 °C à -10 °C. Température ambiante maxi 32°C. Réfrigérant R600a. Consommation énergétique annuelle (kWh/an) 989kWh/an. Capacité: 600L. Capacité nette: 469L. Classe climatique 4. Classe énergétique B. Dimensions: 1890(H) x 780(L) x 695(P) mm. Poids 95kg.

Code	Description
CD614	Positive 600L blanche
CD615	Négative 600L blanche
CD084	Positive 600L en acier inoxydable
CD085	Négative 600L en acier inoxydable

ART DE LA TABLE

RESTAURANT, BAR ET HOTEL

MOBILIER

USAGE UNIQUE ET ENTRETIEN

VÊTEMENTS ET CHAUSSURES

CUISINE

MOBILIER DE CUISINE, CHARIOTS ET ÉCHELLES

MATÉRIEL ÉLECTRIQUE ET DE CUISSON

FROID

FROID / ARMOIRES RÉFRIGÉRÉES

Armoire pâtissière blanche Série G Polar

Armoire verrouillable pouvant contenir jusqu'à 6 plaques à pâtisserie (600 x 400mm). Réfrigération assistée par ventilateur. Ecran d'affichage de température LED. Utilisation peu intensive.



- Fournie avec 6 paires de rails pour plaques
- Réfrigération assistée par ventilateur
- Arrêt automatique du cycle de dégivrage
- Extérieur en acier peint et intérieur ABS

Spécification

GL185 Modèle: GL185. 230V. 185W. 1,5A. Plage de températures 0 °C à 8 °C. Température ambiante maxi 32°C. Réfrigérant R600a. Consommation énergétique annuelle (kWh/an) 624kWh/an. Capacité: 522L. Capacité nette: 410L. Classe climatique 4. Classe énergétique C. Dimensions: 1720(H) x 777(L) x 715(P) mm. Poids 90kg.

Code	Description
GL185	Positive blanche 522L

Armoire réfrigérée positive ou négative 600L Série G Polar

Armoires verrouillables pouvant contenir jusqu'à 10 bacs GN 2/1 de 100mm de profondeur. Froid statique pour le stockage de denrées dans les cuisines professionnelles de volume moyen. Commande entièrement automatique avec affichage numérique constant. Roues verrouillables. Porte réversible livrée ferrage à droite. NB : Prévoir impérativement un espace de 50 cm entre l'appareil et le plafond.



- Capacité 600L (10 GN 2/1)
- Extérieur en inox et intérieur en aluminium
- Isolation 60 mm
- Froid statique. Refroidissement assisté par ventilateur. Non tropicalisé
- 3 étagères réglables

Spécification

G592 Modèle: G592. 230V. 300W. 1,8A. Epaisseur d'isolation 60mm. Plage de températures -2 °C à 5 °C. Température ambiante maxi 32°C. Réfrigérant R600a. Consommation énergétique annuelle (kWh/an) 587kWh/an. Capacité: 600L. Capacité nette: 376L. Classe climatique 4. Classe énergétique C. Dimensions: 2000(H) x 680(L) x 815(P) mm. Poids 135kg.
G593 Modèle: G593. 230V. 600W. 2,8A. Epaisseur d'isolation 60mm. Plage de températures -20 °C à -10 °C. Température ambiante maxi 32°C. Réfrigérant R290. Consommation énergétique annuelle (kWh/an) 2054kWh/an. Capacité: 600L. Capacité nette: 376L. Classe climatique 4. Classe énergétique D. Dimensions: 2000(H) x 680(L) x 815(P) mm. Poids 135kg.

Code	Description
G592	Positive 600L
G593	Négative 600L

Armoires pâtissières positive et négative une porte 850L Série U Polar

Armoires verrouillables pouvant contenir jusqu'à 20 plaques à pâtisserie (600 x 400 x 35mm). Deux plaques de 600 x 400 mm par rangée ou une de 800 x 400 mm. Le refroidissement assisté par ventilateur permet un refroidissement rapide et efficace pour les cuisines professionnelles. Contrôle de température entièrement automatique avec affichage numérique constant. NB : Prévoir impérativement un espace de 50 cm entre l'appareil et le plafond.



- Capacité 850L
- Intérieur et extérieur en acier inoxydable
- Porte fermeture automatique
- Dégivrage automatique
- Refroidissement assisté par ventilateur
- 10 paires de rails fournies (plaques non fournies). Utilisation impérative de plaques perforées
- Classe climatique 5



Produits tropicalisés

Spécification

GL180 Modèle: GL180. 230V. 350W. 1,95A. Plage de températures 2 °C à 5 °C. Température ambiante maxi 43°C. Réfrigérant R290. Consommation énergétique annuelle (kWh/an) 790kWh/an. Capacité: 850L. Capacité nette: 534L. Classe climatique 5. Classe énergétique D. Dimensions: 2010(H) x 740(L) x 990(P) mm. Poids 143kg.
GL181 Modèle: GL181. 230V. 750W. 3,5A. Plage de températures -18 °C à -22 °C. Température ambiante maxi 43°C. Réfrigérant R290. Consommation énergétique annuelle (kWh/an) 2573kWh/an. Capacité: 850L. Capacité nette: 534L. Classe climatique 5. Classe énergétique D. Dimensions: 2010(H) x 740(L) x 990(P) mm. Poids 152kg.

Code	Description
GL180	Positive 850L
GL181	Négative 850L

Armoire réfrigérée positive ou négative Slimline Série G Polar

Armoires réfrigérées verrouillables avec portes à fermeture automatique. Commande entièrement automatique avec affichage numérique constant. Encombrement réduit pour s'insérer dans les petits espaces et lieux étroits. Filtre amovible pour un entretien facile. Roues verrouillables.



- Capacité 440L
- Porte et parois en acier inoxydable avec intérieur en aluminium
- Arrêt cycle de dégivrage
- Refroidissement assisté par ventilateur
- 3 étagères réglables et 1 étagère au sol

Spécification

G590 Modèle: G590. 230V. 250W. 1,1A. Epaisseur d'isolation 60mm. Plage de températures -2 °C à 5 °C. Température ambiante maxi 32°C. Réfrigérant R600a. Consommation énergétique annuelle (kWh/an) 409kWh/an. Capacité: 440L. Capacité nette: 313L. Classe climatique 4. Classe énergétique C. Dimensions: 1950(H) x 685(L) x 710(P) mm. Poids 113kg.
G591 Modèle: G591. 230V. 550W. 1,1A. Epaisseur d'isolation 60mm. Plage de températures -20 °C à -10 °C. Température ambiante maxi 32°C. Réfrigérant R290. Consommation énergétique annuelle (kWh/an) 1869kWh/an. Capacité: 440L. Capacité nette: 313L. Classe climatique 4. Classe énergétique D. Dimensions: 1950(H) x 685(L) x 710(P) mm. Poids 113kg.

Code	Description
G590	Positive une porte 440L
G591	Négative une porte 440L

Armoire réfrigérée positive 588L True

Système de réfrigération tropicalisé, sur-dimensionné à air forcé. Dimensions compactes. Porte équipée d'un système de fermeture par torsion. Afficheur de température en façade. Isolation en mousse Ecomate®, polyuréthane à haute densité garantissant de très hautes performances d'isolation, sans CFC. Livré avec roulettes.



- Capacité 538L ou 588L
- Façade inox, panneaux latéraux et intérieur en aluminium
- Porte et façade inox
- Système de réfrigération True « HC »
- Le ventilateur maintient la saleté, la poussière et les débris hors du condenseur
- 4 étagères réglables revêtement PVC



Spécification
CC224 Modèle: T-23-HC. 230V. 560W. 1,3A. Plage de températures 0,5 °C à 3,3 °C. Température ambiante maxi 40°C. Réfrigérant R290. Consommation énergétique annuelle (kWh/an) 489kWh/an. Capacité: 588L. Capacité nette: 438L. Classe climatique 5. Classe énergétique C. Dimensions: 2074(H) x 686(L) x 750(P) mm. Poids 112kg.

Code	Description
CC224	Positive

Armoire réfrigérée positive ou négative double porte compacte True

Double porte compacte équipée d'un système de fermeture par torsion. Système de réfrigération tropicalisé, sur-dimensionné à air forcé. Les meilleurs matériaux et composants intégrés garantissent une température parfaitement contrôlée et une parfaite sécurité alimentaire avec des coûts d'exploitation très faibles. Isolation en mousse Ecomate®, polyuréthane à haute densité garantissant de très hautes performances d'isolation, sans CFC. Livrés avec roulettes (non montées). Attention, produit ni repris ni échangé.



- Capacité 991L
- Façade acier inoxydable et côtés et intérieur en aluminium
- Isolation 42mm
- Refroidissement à air forcé
- Dégivrage automatique
- 8 étagères réglables



Spécification
CC226 Modèle: T-35-HC-LD. 230V. 572W. 2,4A. Epaisseur d'isolation 42mm. Plage de températures 0,5 °C à 3,3 °C. Température ambiante maxi 30°C. Réfrigérant R290. Consommation énergétique annuelle (kWh/an) 1343kWh/an. Capacité: 991L. Capacité nette: 636L. Classe climatique 4. Classe énergétique E. Dimensions: 2074(H) x 1004(L) x 750(P) mm. Poids 155kg.

Code	Description
CC226	Positive 991L

Armoire réfrigérée négative True

Armoire réfrigérée négative fiable et efficace bénéficiant d'une longue garantie.



Spécification
CW384 Modèle: T-23F-HC. 230V. 2,2A. Epaisseur d'isolation 43mm. Plage de températures -23 °C à -23,3 °C. Température ambiante maxi 40°C. Réfrigérant R290. Consommation énergétique annuelle (kWh/an) 2039kWh/an. Capacité: 651L. Capacité nette: 438L. Classe climatique 5. Classe énergétique D. Dimensions: 2074(H) x 686(L) x 750(P) mm. Poids 107kg.

Code	Description
CW384	Capacité : 459L

Armoires réfrigérées positives et négatives Slimline True

Avec des portes battantes à fermeture automatique et un réfrigérant à base d'hydrocarbures pour un épuisement nul de la couche d'ozone, ces unités sont conçues pour fonctionner proprement et efficacement. Elles préservent les aliments à la température optimale et la construction inox à haute résistance est extrêmement durable. Dimensions compactes. Portes équipées d'un système de fermeture par torsion. Afficheur de température en façade. Attention, produit ni repris ni échangé.



- Capacité nette 350L
- Façade inox, panneaux latéraux et intérieur en aluminium
- Porte et façade inox
- Système de réfrigération True « HC »
- Le ventilateur maintient la saleté, la poussière et les débris hors du condenseur
- 4 étagères réglables revêtement PVC

Spécification
FA030 Modèle: T-19-HC. 230V. 207W. 0,9A. Epaisseur d'isolation 43mm. Plage de températures 0,5 °C à 3,3 °C. Température ambiante maxi 40°C. Réfrigérant R290. Consommation énergétique annuelle (kWh/an) 495kWh/an. Capacité: 431L. Capacité nette: 350L. Classe climatique 5. Classe énergétique C. Dimensions: 1995(H) x 686(L) x 623(P) mm. Poids 105kg.

Code	Description
FA030	Positive

ART DE LA TABLE

RESTAURANT, BAR ET HOTEL

MOBILIER

USAGE UNIQUE ET ENTRETIEN

VÊTEMENTS ET CHAUSSURES

CUISINE

MOBILIER DE CUISINE, CHARIOTS ET ÉCHELLES

MATÉRIEL ÉLECTRIQUE ET DE CUISSON

FROID

FROID / ARMOIRES RÉFRIGÉRÉES

Armoire réfrigérée positive ou négative 650L Série U Polar

Armoires verrouillables pouvant contenir jusqu'à 10 bacs GN 2/1 de 100 mm de profondeur. Refroidissement rapide et efficace avec contrôleur entièrement automatique et affichage digital constant. Dégivrage automatique et roulettes verrouillables. NB : Prévoir impérativement un espace de 50 cm entre l'appareil et le plafond.



- Capacité 650L (10 GN 2/1)
- Extérieur et intérieur en acier inoxydable
- Isolation 70 mm
- Froid ventilé.
- 3 étagères réglables



Spécification

U632 Modèle: U632. 230V. 250W. 1,4A. Epaisseur d'isolation 70mm. Plage de températures -2 °C à 5 °C. Température ambiante maxi 43°C. Réfrigérant R600a. Consommation énergétique annuelle (kWh/an) 475kWh/an. Capacité: 650L. Capacité nette: 370L. Classe climatique 5. Classe énergétique C. Dimensions: 2010(H) x 745(L) x 835(P) mm. Poids 134kg.

U633 Modèle: U633. 230V. 550W. 3,6A. Epaisseur d'isolation 70mm. Plage de températures -22 °C à -18 °C. Température ambiante maxi 43°C. Réfrigérant R290. Consommation énergétique annuelle (kWh/an) 1913kWh/an. Capacité: 650L. Capacité nette: 370L. Classe climatique 5. Classe énergétique D. Dimensions: 2010(H) x 745(L) x 835(P) mm. Poids 138kg.

Code	Description
U632	Positive 650L
U633	Négative 650L



Armoires réfrigérées double porte Série G Polar

Armoires 2 portes idéales lorsque l'accès ou la place posent problème. Le système de réfrigération logé en partie basse aspire l'air le plus frais de la cuisine. Verrouillable, portes réversibles, pour une utilisation professionnelle peu à moyennement intensive. Contrôle entièrement automatique.



- Capacité 960L
- Extérieur acier inoxydable, intérieur aluminium
- Roulettes verrouillables
- 6 étagères réglables et 2 étagères de sol
- Affichage numérique
- Dégivrage hors cycle



Spécification

GD879 Modèle: GD879. 230V. 800W. 4A. Epaisseur d'isolation 60mm. Plage de températures -2 °C à 5 °C. Température ambiante maxi 32°C. Réfrigérant R290. Consommation énergétique annuelle (kWh/an) 650kWh/an. Capacité: 960L. Capacité nette: 671L. Classe climatique 4. Classe énergétique C. Dimensions: 2000(H) x 1340(L) x 710(P) mm. Poids 165kg.

GD880 Modèle: GD880. 230V. 870W. 5A. Epaisseur d'isolation 60mm. Plage de températures -20 °C à -10 °C. Température ambiante maxi 32°C. Réfrigérant R290. Consommation énergétique annuelle (kWh/an) 3316kWh/an. Capacité: 960L. Capacité nette: 671L. Classe climatique 4. Classe énergétique D. Dimensions: 2010(H) x 1340(L) x 710(P) mm. Poids 165kg.

Code	Description
GD879	Positive double porte 960L
GD880	Négative double porte 960L

Armoire professionnelle réfrigérée positive ou négative double porte Série U Polar



Armoires pouvant contenir jusqu'à 20 bacs GN 2/1 de 100 mm de profondeur. Froid ventilé pour le stockage de denrées dans les cuisines professionnelles de volume intensif. La température revient rapidement à niveau même en cas d'ouverture fréquente des portes. Commande entièrement automatique avec affichage numérique constant. Dégivrage automatique et roues verrouillables. NB : Prévoir impérativement un espace de 50 cm entre l'appareil et le plafond.



- Capacité de 1300L (20 GN 2/1)
- Extérieur et intérieur en acier inoxydable
- Froid ventilé
- 6 étagères réglables



Produits tropicalisés

Code	Description
U634	Positive 1300L
U635	Négative 1300L

Spécification

U634 Modèle: U634. 230V. 505W. 3,9A. Epaisseur d'isolation 70mm. Plage de températures -2 °C à 5 °C. Température ambiante maxi 43°C. Réfrigérant R290. Consommation énergétique annuelle (kWh/an) 1132kWh/an. Capacité: 1300L. Capacité nette: 873L. Classe climatique 5. Classe énergétique D. Dimensions: 2010(H) x 1485(L) x 835(P) mm. Poids 198kg.
U635 Modèle: U635. 230V. 1000W. 3,9A. Epaisseur d'isolation 70mm. Plage de températures -22 °C à -18 °C. Température ambiante maxi 43°C. Réfrigérant R290. Consommation énergétique annuelle (kWh/an) 3862kWh/an. Capacité: 1300L. Capacité nette: 810L. Classe climatique 5. Classe énergétique D. Dimensions: 2010(H) x 1485(L) x 835(P) mm. Poids 198kg.

Vitrines réfrigérées positives simple et double Série G Polar



Armoires vitrées, verrouillables, idéales pour les commerces souhaitant présenter leurs produits. Commandes automatiques avec affichage constant de la température. Roulettes blocables. NB : Prévoir impérativement un espace de 50 cm entre l'appareil et le plafond.

- Capacité 600L ou 1200L
- Construction acier inoxydable
- Refroidissement assisté par ventilateur
- Étagères réglables
- Commandes automatiques avec affichage constant de la température
- Arrêt automatique du cycle de dégivrage
- Compatible GN 2/1 (profondeur 100mm)



Code	Description
CW197	Une porte vitrée 600L
CW198	Deux portes vitrées 1200L

Spécification

CW197 Modèle: CW197. 230V. 300W. 1,8A. Epaisseur d'isolation 60mm. Plage de températures 2 °C à 8 °C. Température ambiante maxi 32°C. Réfrigérant R600a. Consommation énergétique annuelle (kWh/an) 757,38kWh/an. Capacité: 600L. Capacité nette: 376L. Classe climatique 4. Classe énergétique B. Dimensions: 2010(H) x 680(L) x 800(P) mm. Poids 135kg.
CW198 Modèle: CW198. 230V. 600W. 4A. Epaisseur d'isolation 60mm. Plage de températures 2 °C à 8 °C. Température ambiante maxi 32°C. Réfrigérant R290. Consommation énergétique annuelle (kWh/an) 1497,96kWh/an. Capacité: 1200L. Capacité nette: 770L. Classe climatique 4. Classe énergétique C. Dimensions: 2010(H) x 1340(L) x 800(P) mm. Poids 180kg.

ART DE LA TABLE

RESTAURANT, BAR ET HOTEL

MOBILIER

USAGE UNIQUE ET ENTRETIEN

VÊTEMENTS ET CHAUSSURES

CUISINE

MOBILIER DE CUISINE, CHARIOTS ET ÉCHELLES

MATÉRIEL ÉLECTRIQUE ET DE CUISSON

FROID

Armoire réfrigérée positive ou négative 1200L Série G Polar

Armoires verrouillables pouvant contenir jusqu'à 20 bacs gastronorme 2/1 de 100 mm de profondeur. Froid statique pour le stockage de denrées dans les cuisines professionnelles de volume faible à moyen. Commande entièrement automatique avec affichage numérique constant. Roues verrouillables. Sans CFC. NB : Prévoir impérativement un espace de 50 cm entre l'appareil et le plafond.



- Capacité 1200L (20 GN 2/1)
- Extérieur blanc ou acier inoxydable et intérieur en aluminium
- Isolation 60 mm
- Froid statique. Refroidissement assisté par ventilateur. Non tropicalisé
- 6 étagères réglables



Etagères à hauteur réglable



Compatibilité GN



Joints amovibles



Refroidissement assisté par ventilateur pour une répartition homogène de l'air froid

Code	Description
CC663	Positive blanche 1200L
CD616	Négative blanche 1200L
G594	Positive inox 1200L
G595	Négative inox 1200L

Spécification
CC663 Modèle: CC663. 230V. 600W. 4A. Epaisseur d'isolation 60mm. Plage de températures -2 °C à 5 °C. Température ambiante maxi 32°C. Réfrigérant R290. Consommation énergétique annuelle (kWh/an) 675kWh/an. Capacité: 1200L. Capacité nette: 770L. Classe climatique 4. Classe énergétique C. Dimensions: 2000(H) x 1340(L) x 815(P) mm. Poids 180kg.
CD616 Modèle: CD616. 230V. 700W. 3,3A. Epaisseur d'isolation 60mm. Plage de températures -20 °C à -10 °C. Température ambiante maxi 32°C. Réfrigérant R290. Consommation énergétique annuelle (kWh/an) 3676kWh/an. Capacité: 1200L. Capacité nette: 770L. Classe climatique 4. Classe énergétique D. Dimensions: 2000(H) x 1345(L) x 815(P) mm. Poids 180kg.
G594 Modèle: G594. 230V. 450W. 3A. Epaisseur d'isolation 60mm. Plage de températures -2 °C à 5 °C. Température ambiante maxi 32°C. Réfrigérant R290. Consommation énergétique annuelle (kWh/an) 675kWh/an. Capacité: 1200L. Capacité nette: 770L. Classe climatique 4. Classe énergétique C. Dimensions: 2000(H) x 1340(L) x 815(P) mm. Poids 180kg.
G595 Modèle: G595. 230V. 700W. 3,3A. Epaisseur d'isolation 60mm. Plage de températures -20 °C à -10 °C. Température ambiante maxi 32°C. Réfrigérant R290. Consommation énergétique annuelle (kWh/an) 3676kWh/an. Capacité: 1200L. Capacité nette: 770L. Classe climatique 4. Classe énergétique D. Dimensions: 2000(H) x 1345(L) x 815(P) mm. Poids 180kg.

Armoires Premium positives et négatives Série-U Polar

Des unités premium et robustes pour les environnements les plus exigeants. Les modèles positifs sont dotés de contrôleurs intelligents qui peuvent basculer entre la viande (-2°C à +2°C), le poisson (-1°C à +1°C) et le stockage général (+1°C à +4°C) à l'aide d'un simple bouton. Les supports d'étagères anti-basculement en forme de E permettent d'utiliser les étagères pour les produits, tandis que les bacs GN peuvent être positionner en dessous pour garantir que tout l'espace disponible soit pleinement utilisé. Roulettes verrouillables robustes incluses.

- Entièrement en inox 304
- Portes verrouillables avec poignées intégrées
- Conception monobloc pour un entretien facile
- Condenseur autonettoyant
- Dégivrage automatique
- Eclairage intérieur LED
- Compatibles GN 2/1



Code	Description
UA001	Positive 1 porte
UA002	Négative 1 porte
UA003	Positive 2 portes
UA004	Négative 2 portes

Spécification

UA001 220-240V. Plage de température : -2°C à 4°C. Température ambiante maximale : 43 °C. Réfrigérant : R290. Consommation d'énergie annuelle : 731,46 kWh/an. Classe climatique : 5. Classe énergétique : D. Capacité : 550 litres. Capacité nette : 422 litres. Dimensions : 1980(H) x 737(L) x 815(P)mm. Poids : 130 kg.
UA002 220-240V. Plage de température : -22°C à -18°C. Température ambiante maximale : 43 °C. Réfrigérant : R290. Consommation d'énergie annuelle : 2653,11 kWh/an. Classe climatique : 5. Classe énergétique : D. Capacité : 550 litres. Capacité nette : 422 litres. Dimensions : 1980(H) x 737(L) x 815(P)mm. Poids : 130 kg.
UA003 220-240V. 460W. Plage de température : -2°C à 4°C. Température ambiante maximale : 43 °C. Réfrigérant : R290. Consommation énergétique annuelle : 934,25 kWh/an. Classe climatique : 5. Classe énergétique : C. Capacité : 1170Ltr. Capacité nette : 920 litres. Dimensions : 1980(H) x 1400(L) x 815(P)mm. Poids : 190 kg.
UA004 220-240V. Plage de température : -22°C à -18°C. Température ambiante maximale : 43 °C. Réfrigérant : R290. Consommation d'énergie annuelle : 3686,57 kWh/an. Classe climatique : 5. Classe énergétique : D. Capacité : 1170Ltr. Capacité nette : 920 litres. Dimensions : 1980(H) x 1400(L) x 815(P)mm. Poids : 190 kg.

Armoires réfrigérées positives ou négatives 2 portillons par porte Polar

Armoires avec 2 portillons 50/50 par porte. Le fait de placer les produits les plus utilisés dans la partie supérieure et d'ouvrir un seul portillon permet à l'air froid de descendre dans la partie inférieure et de re-circuler lors de la fermeture de la porte, ce qui permet un retour en température plus rapide et plus efficace. Pour une utilisation peu à moyennement intensive. Roulettes verrouillables.



- Capacité 600L (10 x GN 2/1 - profondeur 100mm)
- Capacité 1200L (20 x GN 2/1 - profondeur 100mm)
- Extérieur inox et intérieur aluminium
- Refroidissement assisté par ventilateur
- Commandes automatiques avec affichage constant de la température
- Armoire positive avec arrêt automatique du cycle de dégivrage

Code	Description
CW193	Positive 600L
CW194	Négative 600L
CW195	Positive 1200L
CW196	Négative 1200L

Spécification

CW193 Modèle: CW193. 230V. 300W. 1,8A. Epaisseur d'isolation 60mm. Plage de températures -2 °C à 5 °C. Température ambiante maxi 32°C. Réfrigérant R600a. Consommation énergétique annuelle (kWh/an) 455kWh/an. Capacité: 600L. Capacité nette: 376L. Classe climatique 4. Classe énergétique C. Dimensions: 2010(H) x 680(L) x 800(P) mm. Poids 135kg.
CW194 Modèle: CW194. 230V. 600W. 2,8A. Epaisseur d'isolation 60mm. Plage de températures -20 °C à -10 °C. Température ambiante maxi 32°C. Réfrigérant R290. Consommation énergétique annuelle (kWh/an) 2054kWh/an. Capacité: 600L. Capacité nette: 376L. Classe climatique 4. Classe énergétique D. Dimensions: 2010(H) x 680(L) x 800(P) mm. Poids 135kg.
CW195 Modèle: CW195. 230V. 600W. 4A. Epaisseur d'isolation 60mm. Plage de températures -2 °C à 5 °C. Température ambiante maxi 32°C. Réfrigérant R290. Consommation énergétique annuelle (kWh/an) 675kWh/an. Capacité: 1200L. Capacité nette: 770L. Classe climatique 4. Classe énergétique C. Dimensions: 2010(H) x 1340(L) x 800(P) mm. Poids 180kg.
CW196 Modèle: CW196. 230V. 700W. 3,3A. Plage de températures -20 °C à -10 °C. Température ambiante maxi 32°C. Réfrigérant R290. Consommation énergétique annuelle (kWh/an) 3676kWh/an. Capacité: 1200L. Capacité nette: 770L. Classe climatique 4. Classe énergétique D. Dimensions: 2010(H) x 1340(L) x 800(P) mm. Poids 180kg.

ART DE LA TABLE

RESTAURANT, BAR
ET HOTEL

MOBILIER

USAGE UNIQUE
ET ENTRETIENVÊTEMENTS
ET CHAUSSURES

CUISINE

MOBILIER DE CUISINE,
CHARTIOTS ET ÉCHELLESMATÉRIEL ÉLECTRIQUE
ET DE CUISSON

FROID

FROID / TABLES RÉFRIGÉRÉES

Comptoir réfrigéré positif ou négatif Série-G Polar

Comptoir réfrigéré positif ou négatif avec plan de travail en acier inoxydable. Compresseur/condenseur peu encombrant monté en dessous. Contrôle entièrement automatique avec affichage numérique constant.



- Compatible GN 1/1
- Conception étroite
- Refroidissement assisté par ventilateur
- Dégivrage hors cycle

Code	Description
FA442	Positif 1 porte 88L GN 1/1
FA443	Négatif 1 porte 88L GN 1/1

Spécification
FA442 Modèle: FA442. 230V. Epaisseur d'isolation 55mm. Plage de températures 2 °C à 5 °C. Température ambiante maxi 32°C. Réfrigérant R600a. Consommation énergétique annuelle (kWh/an) 435kWh/an. Capacité: 88L. Capacité nette: 72L. Classe climatique 4. Classe énergétique A. Dimensions: 870(H) x 478(L) x 700(P) mm. Poids 36kg.
FA443 Modèle: FA443. 230V. Epaisseur d'isolation 55mm. Plage de températures -10 °C à -20 °C. Température ambiante maxi 32°C. Réfrigérant R290. Consommation énergétique annuelle (kWh/an) 1836kWh/an. Capacité: 88L. Capacité nette: 72L. Classe climatique 4. Classe énergétique D. Dimensions: 870(H) x 478(L) x 700(P) mm. Poids 48kg.

Comptoirs Premium positifs et négatifs Série-U Polar

Des unités premium et robustes pour les environnements les plus exigeants. Les modèles positifs sont dotés de contrôleurs intelligents qui peuvent basculer entre la viande (-2°C à +2°C), le poisson (-1°C à +1°C) et le stockage général (+1°C à +4°C) à l'aide d'un simple bouton. L'éclairage intérieur LED à faible consommation d'énergie facilite la recherche de produits, tandis que le détendeur électronique breveté permet un refroidissement et des temps de récupération plus rapides. Les supports d'étagères anti-basculement en forme de E permettent d'utiliser les étagères pour les produits, tandis que les bacs GN peuvent être positionner en dessous pour garantir que tout l'espace disponible soit pleinement utilisé. Roulettes verrouillables robustes incluses.



- Entièrement en inox 304
- Conception monobloc pour un entretien facile
- Refroidissement à air forcé
- Condenseur autonettoyant
- Dégivrage automatique
- Portes verrouillables avec poignées intégrées
- Roulettes verrouillables robustes
- Compatibles GN 1/1



Code	Description
UA005	Profondeur 660mm 267L Positif 2 portes
UA006	Profondeur 660mm 420L Négatif 2 portes
UA007	Profondeur 660mm 267L Positif 3 portes
UA008	Profondeur 660mm 420L Négatif 3 portes

Spécification
UA005 Modèle : UA005. 220-240V. Plage de température : -2°C à 4°C. Température ambiante maximale : 43 °C. Réfrigérant : R290. Consommation énergétique annuelle : 630 kWh/an. Classe climatique : 5. Classe énergétique : B. Capacité : 267 litres. Capacité nette : 196 litres. Dimensions : 850(H) x 1420(L) x 660(P)mm. Poids : 108,5 kg.
UA006 Modèle : UA006. 220-240V. Plage de température : -22°C à -18°C. Température ambiante maximale : 43 °C. Réfrigérant : R290. Consommation d'énergie annuelle : 2 418 kWh/an. Classe climatique : 5. Classe énergétique : D. Capacité : 267 litres. Capacité nette : 196 litres. Dimensions : 850(H) x 1420(L) x 660(P)mm. Poids : 108,5 kg.
UA007 Modèle : UA007. 220-240V. Plage de température : -2°C à 4°C. Température ambiante maximale : 43 °C. Réfrigérant : R290. Consommation d'énergie annuelle : 709 kWh/an. Classe climatique : 5. Classe énergétique : B. Capacité : 420 litres. Capacité nette : 307 litres. Dimensions : 850(H) x 1885(L) x 660(P)mm. Poids : 153 kg.
UA008 Modèle : UA008. 220-240V. Plage de température : -22°C à -18°C. Température ambiante maximale : 43 °C. Réfrigérant : R290. Consommation d'énergie annuelle : 2875kWh/an. Classe climatique : 5. Classe énergétique : D. Capacité : 420 litres. Capacité nette : 307 litres. Dimensions : 850(H) x 1885(L) x 660(P)mm. Poids : 153 kg.

Tables réfrigérées à tiroirs Série G Polar

Tables réfrigérées avec plan de travail tout inox. Peut contenir des bacs GN 1/1 profondeur 100mm. Compresseur/condenseur gain de place situé dans la partie inférieure. Commande entièrement automatique avec affichage numérique constant.

- Compatible GN 1/1
- Intérieur et extérieur en acier inoxydable
- Refroidissement assisté par ventilateur
- Dégivrage hors cycle



Code	Description
FA440	240L 6 tiroirs
FA441	368L 9 tiroirs

Spécification

FA440 Modèle: FA440. 230V. Epaisseur d'isolation 60mm. Plage de températures 2 °C à 8 °C. Température ambiante maxi 32°C. Réfrigérant R600a. Consommation énergétique annuelle (kWh/an) 1044kWh/an. Capacité: 240L. Capacité nette: 84L. Classe climatique 4. Classe énergétique D. Dimensions: 880(H) x 903(L) x 700(P) mm. Poids 99kg.
FA441 Modèle: FA441. 230V. Epaisseur d'isolation 60mm. Plage de températures 2 °C à 5 °C. Température ambiante maxi 32°C. Réfrigérant R600a. Consommation énergétique annuelle (kWh/an) 1151kWh/an. Capacité: 368L. Capacité nette: 104L. Classe climatique 4. Classe énergétique D. Dimensions: 880(H) x 1365(L) x 700(P) mm. Poids 140kg.

Comptoir réfrigéré True

Capacité de stockage supplémentaire indispensable pour les cuisines exigeantes.

- Haute fiabilité avec une garantie de pointe
- Écoute en énergie et respectueux de l'environnement
- Facile à utiliser et nettoyer



Spécification

FB015 Modèle: TCR1/3-CL-SS-3D-3D-3D. 230V, 0,7A. Epaisseur d'isolation 80mm. Plage de températures 0,5 °C à 3,3 °C. Température ambiante maxi 40°C. Réfrigérant R290. Consommation énergétique annuelle (kWh/an) 365kWh/an. Capacité: 435L. Capacité nette: 149L. Classe climatique 5, Classe énergétique A. Dimensions: 900(H) x 1865(L) x 700(P) mm. Poids 164kg.

Code	Description
FB015	Capacité : 147L

ART DE LA TABLE

RESTAURANT, BAR ET HOTEL

MOBILIER

USAGE UNIQUE ET ENTRETEN

VÊTEMENTS ET CHAUSSURES

CUISINE

MOBILIER DE CUISINE, CHARIOTS ET ÉCHELLES

MATÉRIEL ÉLECTRIQUE ET DE CUISSON

FROID

FROID / TABLES RÉFRIGÉRÉES

Table réfrigérée 1 porte et 2 tiroirs Série G Polar

Table réfrigérée avec plan de travail tout inox. Peut contenir jusqu'à 5 bacs GN 1/1 profondeur 100mm. Compresseur/condenseur gain de place situé dans la partie inférieure. Commande entièrement automatique avec affichage numérique constant.



- Capacité 240L (5 x GN 1/1)
- Intérieur et extérieur en acier inoxydable
- Refroidissement assisté par ventilateur
- 1 étagère réglable

Spécification

U637 Modèle: U637. 230V. 230W. 1,8A. Epaisseur d'isolation 60mm. Plage de températures 2 °C à 5 °C. Température ambiante maxi 32°C. Réfrigérant R600a. Consommation énergétique annuelle (kWh/an) 883kWh/an. Capacité: 240L. Capacité nette: 120L. Classe climatique 4. Classe énergétique C. Dimensions: 880(H) x 900(L) x 700(P) mm. Poids 74kg.

Code	Description
------	-------------

U637	Positive 1 porte et 2 tiroirs 240L
-------------	------------------------------------

Table réfrigérée 4 tiroirs Série G Polar

Table réfrigérée à tiroirs avec plan de travail tout inox. Peut contenir des bacs GN 1/1 profondeur 100mm. Compresseur/condenseur gain de place situé dans la partie inférieure. Commande entièrement automatique avec affichage numérique constant.



- Compatible GN 1/1
- Intérieur et extérieur en acier inoxydable
- Refroidissement assisté par ventilateur
- Dégivrage hors cycle

Spécification

U638 Modèle: U638. 230V. 230W. 1,8A. Epaisseur d'isolation 60mm. Plage de températures 2 °C à 5 °C. Température ambiante maxi 32°C. Réfrigérant R600a. Consommation énergétique annuelle (kWh/an) 833kWh/an. Capacité: 240L. Capacité nette: 88L. Classe climatique 4. Classe énergétique C. Dimensions: 880(H) x 900(L) x 700(P) mm. Poids 74kg.

Code	Description
------	-------------

U638	Positive 4 tiroirs 240L
-------------	-----------------------------

Table réfrigérée positive Série U Polar

Unité haut de gamme avec beaucoup de rangement et un plan de travail en acier inoxydable.

- Facile à nettoyer
- Puissant système de refroidissement à air forcé
- Fonction dégivrage automatique



NOUVEAU

Spécification

UA020 230V, 1.8A. Plage de températures -2 °C à 8 °C. Température ambiante maxi 43°C. Réfrigérant R600a. Consommation énergétique annuelle (kWh/an) 650kWh/an. Capacité: 358L. Capacité nette: 194L. Classe climatique 5. Classe énergétique B. Dimensions: 710(H) x 1795(L) x 700(P) mm. Poids 154kg.

UA021 230V, 1.8A. Plage de températures -2 °C à 8 °C. Température ambiante maxi 43°C. Réfrigérant R600a. Consommation énergétique annuelle (kWh/an) 1153kWh/an. Capacité: 476L. Capacité nette: 284L. Classe climatique 5. Classe énergétique C. Dimensions: 710(H) x 2230(L) x 700(P) mm. Poids 173kg.

Code	Description
UA020	1 porte 4 tiroirs
UA021	2 portes 4 tiroirs

Tables réfrigérées 2 et 3 portes Polar

Comptoirs réfrigérés avec plan de travail tout inox ou marbre. Compatibles GN 1/1 profondeur 100mm. Compresseur/condenseur gain de place situé dans la partie inférieure. Commande entièrement automatique avec affichage numérique constant. Dégivrage automatique. Sans CFC.

- Plan de travail en inox ou marbre
- Capacité 240L (6 GN 1/1) ou 368L (9 GN 1/1)
- Refroidissement assisté par ventilateur. Non tropicalisé



Spécification

U636 Modèle: 230V, 230W, 1.8A. Epaisseur d'isolation 35mm. Plage de températures 2 °C à 5 °C. Température ambiante maxi 32°C. Réfrigérant R600a. Consommation énergétique annuelle (kWh/an) 934kWh/an. Capacité: 240L. Capacité nette: 160L. Classe climatique 4. Classe énergétique C. Dimensions: 880(H) x 900(L) x 700(P) mm. Poids 72kg.

CL108 Modèle: CL108, 230V, 155W, 0.8A. Epaisseur d'isolation 60mm. Plage de températures 2 °C à 5 °C. Température ambiante maxi 32°C. Réfrigérant R600a. Consommation énergétique annuelle (kWh/an) 934kWh/an. Capacité: 240L. Capacité nette: 160L. Classe climatique 4. Classe énergétique C. Dimensions: 880(H) x 900(L) x 700(P) mm. Poids 97kg.

G622 Modèle: G622, 230V, 230W, 2.5A. Epaisseur d'isolation 35mm. Plage de températures 2 °C à 5 °C. Température ambiante maxi 32°C. Réfrigérant R600a. Consommation énergétique annuelle (kWh/an) 1080kWh/an. Capacité: 368L. Capacité nette: 251L. Classe climatique 4. Classe énergétique C. Dimensions: 880(H) x 1370(L) x 700(P) mm. Poids 110kg.

CL109 Modèle: CL109, 230V, 235W, 1.3A. Epaisseur d'isolation 60mm. Plage de températures 2 °C à 5 °C. Température ambiante maxi 32°C. Réfrigérant R600a. Consommation énergétique annuelle (kWh/an) 1080kWh/an. Capacité: 368L. Capacité nette: 251L. Classe climatique 4. Classe énergétique C. Dimensions: 880(H) x 1370(L) x 700(P) mm. Poids 145kg.

Code	Description
U636	Positive 2 portes 240L (6 x GN 1/1)
CL108	Positive 2 portes avec marbre 240L (6 x GN 1/1)
G622	Positive 3 portes 368L (9 x GN 1/1)
CL109	Positive 3 portes avec marbre 368L (9 x GN 1/1)

ART DE LA TABLE

RESTAURANT, BAR
ET HOTEL

MOBILIER

USAGE UNIQUE
ET ENTRETIEN

VÊTEMENTS
ET CHAUSSURES

CUISINE

MOBILIER DE CUISINE,
CHARIOTS ET ÉCHELLES

MATÉRIEL ÉLECTRIQUE
ET DE CUISSON

FROID

FROID / TABLES RÉFRIGÉRÉES

Tours pâtisseries réfrigérés Série U Polar

Tours pâtisseries offrant un plan de travail supplémentaire. Dégivrage automatique avec affichage digital constant. Possèdent des roulettes blocables. Compatibles avec les plaques à pâtisseries (600 x 400mm), capacité maximum 7 plaques par porte.



- Fournis avec une paire de rails pour plaques par porte
- Réfrigération ventilée pour une meilleure circulation de l'air
- Portes fermeture automatique
- Arrêt automatique du cycle de dégivrage
- Intérieur et extérieur en acier inoxydable

Code	Description
GL183	427L 2 portes
GL184	634L 3 portes

Spécification

GL183 Modèle: GL183. 230V. 350W. 1,95A. Plage de températures 2 °C à 8 °C. Température ambiante maxi 43°C. Réfrigérant R600a. Consommation énergétique annuelle (kWh/an) 709,195kWh/an. Capacité: 427L. Capacité nette: 290L. Classe climatique 5. Classe énergétique B. Dimensions: 860(H) x 1510(L) x 800(P) mm. Poids 140kg.

GL184 Modèle: GL184. 230V. 350W. 1,95A. Plage de températures 2 °C à 8 °C. Température ambiante maxi 43°C. Réfrigérant R600a. Consommation énergétique annuelle (kWh/an) 1330,425kWh/an. Capacité: 634L. Capacité nette: 444L. Classe climatique 5. Classe énergétique C. Dimensions: 860(H) x 2020(L) x 800(P) mm. Poids 152kg.

Tables réfrigérées positives avec 2 tiroirs Série U Polar



Tables professionnelles gain de place. Possèdent 2 tiroirs en acier inoxydable pouvant accueillir des bacs GN 1/1 profondeur 150mm. Dégivrage entièrement automatique avec affichage numérique constant.

- Compatibles GN 1/1
- Acier inoxydable
- 1 étagère réglable par porte
- Equipées de roulettes verrouillables
- Circulation d'air forcée
- Dégivrage automatique



Code	Description
GD873	282L 1 porte et 2 tiroirs
GD874	417L 2 portes et 2 tiroirs

Spécification

GD873 Modèle: GD873. 230V. 350W. 1,95A. Epaisseur d'isolation 50mm. Plage de températures -2 °C à 5 °C. Température ambiante maxi 43°C. Réfrigérant R600a. Consommation énergétique annuelle (kWh/an) 726kWh/an. Capacité: 282L. Capacité nette: 142L. Classe climatique 5. Classe énergétique B. Dimensions: 850(H) x 1360(L) x 700(P) mm. Poids 108kg.

GD874 Modèle: GD874. 230V. 350W. 1,95A. Epaisseur d'isolation 50mm. Plage de températures -2 °C à 5 °C. Température ambiante maxi 43°C. Réfrigérant R600a. Consommation énergétique annuelle (kWh/an) 821kWh/an. Capacité: 417L. Capacité nette: 242L. Classe climatique 5. Classe énergétique B. Dimensions: 860(H) x 1795(L) x 700(P) mm. Poids 144kg.

Tables réfrigérées positives ou négatives Polar

Pour les cuisines professionnelles où l'espace est limité, ces modèles offrent un espace de stockage réfrigéré ainsi qu'une surface de travail supplémentaire. Dégivrage entièrement automatique avec affichage numérique constant de la température. Sans CFC. Equipés de roulettes blocables pour un déplacement facile. Les modèles 700mm sont compatibles gastronorme.



- Intérieur et extérieur en acier inoxydable
- Isolation 60mm
- Froid ventilé. Circulation d'air forcée par ventilateur
- 1 étagère réglable par porte



Produits tropicalisés

Spécification

G377 230V. 230W. 1,6A. Epaisseur d'isolation 60mm. Plage de températures -2 °C à 5 °C. Température ambiante maxi 43°C. Réfrigérant R600a. Consommation énergétique annuelle (kWh/an) 715kWh/an. Capacité: 228L. Capacité nette: 155L. Classe climatique 5. Classe énergétique B. Dimensions: 860(H) x 1360(L) x 600(P) mm. Poids 88kg.

G596 230V. 350W. 1,95A. Epaisseur d'isolation 50mm. Plage de températures -2 °C à 5 °C. Température ambiante maxi 43°C. Réfrigérant R600a. Consommation énergétique annuelle (kWh/an) 724kWh/an. Capacité: 282L. Capacité nette: 190L. Classe climatique 5. Classe énergétique B. Dimensions: 860(H) x 1360(L) x 700(P) mm. Poids 98kg.

G599 230V. 750W. 3,5A. Epaisseur d'isolation 60mm. Plage de températures -20 °C à -10 °C. Température ambiante maxi 32°C. Réfrigérant R290. Consommation énergétique annuelle (kWh/an) 2635,3kWh/an. Capacité: 282L. Capacité nette: 187L. Classe climatique 4. Classe énergétique D. Dimensions: 960(H) x 1360(L) x 700(P) mm. Poids 108kg.

DL914 230V. 350W. 1,95A. Epaisseur d'isolation 50mm. Plage de températures -2 °C à 5 °C. Température ambiante maxi 43°C. Réfrigérant R600a. Consommation énergétique annuelle (kWh/an) 724kWh/an. Capacité: 282L. Capacité nette: 190L. Classe climatique 5. Classe énergétique B. Dimensions: 960(H) x 1360(L) x 700(P) mm. Poids 108kg.

DL916 230V. 470W. 2,5A. Epaisseur d'isolation 50mm. Plage de températures -20 °C à -10 °C. Température ambiante maxi 32°C. Réfrigérant R290. Consommation énergétique annuelle (kWh/an) 2121kWh/an. Capacité: 282L. Capacité nette: 187L. Classe climatique 4. Classe énergétique D. Dimensions: 960(H) x 1360(L) x 700(P) mm. Poids 108kg.

Spécification

G378 230V. 230W. 1,6A. Epaisseur d'isolation 60mm. Plage de températures -2 °C à 5 °C. Température ambiante maxi 43°C. Réfrigérant R600a. Consommation énergétique annuelle (kWh/an) 821kWh/an. Capacité: 339L. Capacité nette: 231L. Classe climatique 5. Classe énergétique B. Dimensions: 860(H) x 1795(L) x 600(P) mm. Poids 125kg.

G597 230V. 350W. 1,95A. Epaisseur d'isolation 50mm. Plage de températures -2 °C à 5 °C. Température ambiante maxi 43°C. Réfrigérant R600a. Consommation énergétique annuelle (kWh/an) 821kWh/an. Capacité: 417L. Capacité nette: 291L. Classe climatique 5. Classe énergétique B. Dimensions: 860(H) x 1795(L) x 700(P) mm. Poids 134kg.

G600 230V. 750W. 3,5A. Epaisseur d'isolation 60mm. Plage de températures -20 °C à -10 °C. Température ambiante maxi 32°C. Réfrigérant R290. Consommation énergétique annuelle (kWh/an) 3288,7kWh/an. Capacité: 417L. Capacité nette: 358L. Classe climatique 4. Classe énergétique D. Dimensions: 860(H) x 1795(L) x 700(P) mm. Poids 136kg.

DL915 230V. 350W. 1,95A. Epaisseur d'isolation 50mm. Plage de températures -2 °C à 5 °C. Température ambiante maxi 43°C. Réfrigérant R600a. Consommation énergétique annuelle (kWh/an) 821kWh/an. Capacité: 417L. Capacité nette: 291L. Classe climatique 5. Classe énergétique B. Dimensions: 950(H) x 1795(L) x 700(P) mm. Poids 151kg.

DL917 230V. 750W. 2,5A. Epaisseur d'isolation 60mm. Plage de températures -20 °C à -10 °C. Température ambiante maxi 32°C. Réfrigérant R290. Consommation énergétique annuelle (kWh/an) 2960kWh/an. Capacité: 417L. Capacité nette: 280L. Classe climatique 4. Classe énergétique D. Dimensions: 960(H) x 1795(L) x 700(P) mm. Poids 151kg.

2 portes

Code	Description
G377	Positive 2 portes 600mm/228L
G596	Positive GN1/1 2 portes 700mm/282L
G599	Négative 2 portes 700mm/282L
DL914	Positive avec dossier 2 portes 282L / 700mm
DL916	Négative avec dossier 2 portes 282L / 700mm

3 portes

Code	Description
G378	Positive 3 portes 600mm/339L
G597	Positive GN1/1 3 portes 700mm/417L
G600	Négative 3 portes 700mm/417L
DL915	Positive avec dossier 3 portes 700mm / 417L
DL917	Négative avec dossier 3 portes 700mm / 417L

ART DE LA TABLE

RESTAURANT, BAR
ET HOTEL

MOBILIER

USAGE UNIQUE
ET ENTRETIENVÊTEMENTS
ET CHAUSSURES

CUISINE

MOBILIER DE CUISINE,
CHARIOTS ET ÉCHELLESMATÉRIEL ÉLECTRIQUE
ET DE CUISSON

FROID

FROID / TABLES RÉFRIGÉRÉES

Tables réfrigérées GN avec tiroirs Série U Polar

Possèdent des tiroirs compatibles GN 1/1 pour conserver au frais de grandes quantités d'aliments prêts à être utilisés pour la préparation, la cuisson et le service. Les roulettes peuvent être déverrouillées pour faciliter le déplacement et le nettoyage. En acier inoxydable résistant facile d'entretien.



- Construction acier inoxydable
- Système de refroidissement à air forcé
- Arrêt du cycle de dégivrage
- Contrôle digital

Code	Description
DA546	2 tiroirs
DA547	4 tiroirs
DA548	6 tiroirs
DA549	8 tiroirs



Spécification

DA546 230V, 1.8A. Plage de températures -2 °C à 8 °C. Température ambiante maxi 43°C. Réfrigérant R600a. Consommation énergétique annuelle (kWh/an) 638,75kWh/an. Capacité: 124L. Capacité nette: 59L. Classe climatique 5. Classe énergétique B. Dimensions: 860(H) x 925(L) x 700(P) mm. Poids 69kg.
DA547 1.8A. Plage de températures -2 °C à 8 °C. Température ambiante maxi 43°C. Réfrigérant R600a. Consommation énergétique annuelle (kWh/an) 715kWh/an. Capacité: 314L. Capacité nette: 105L. Classe climatique 5. Classe énergétique B. Dimensions: 860(H) x 1360(L) x 700(P) mm. Poids 118kg.
DA548 230V, 1.8A. Plage de températures -2 °C à 8 °C. Température ambiante maxi 43°C. Réfrigérant R600a. Consommation énergétique annuelle (kWh/an) 763kWh/an. Capacité: 465L. Capacité nette: 158L. Classe climatique 5. Classe énergétique B. Dimensions: 860(H) x 1795(L) x 700(P) mm. Poids 164kg.
DA549 230V, 1.8A. Plage de températures -2 °C à 8 °C. Température ambiante maxi 43°C. Réfrigérant R600a. Consommation énergétique annuelle (kWh/an) 1142kWh/an. Capacité: 616L. Capacité nette: 211L. Classe climatique 5. Classe énergétique C. Dimensions: 860(H) x 2230(L) x 700(P) mm. Poids 193kg.

Soubassements réfrigérés GN Série U Polar

Solution idéale pour les cuisines professionnelles où l'espace est compté, ces meubles GN de faible hauteur fournissent un espace de stockage réfrigéré et une surface de travail supplémentaires pour d'autres équipements tels que les fry top, les grills pierres de lave et les plaques chauffantes. Modèles à portes ou tiroirs.



- Construction acier inoxydable
- Système de refroidissement à air forcé
- Arrêt du cycle de dégivrage
- Contrôle digital
- Portes et tiroirs fermeture automatique

Code	Description
DA462	2 portes 214L
DA463	3 portes 317L
DA464	4 portes 420L
DA465	6 tiroirs 317L

Spécification

DA462 230V, 1.8A. Plage de températures -2 °C à 8 °C. Température ambiante maxi 43°C. Réfrigérant R600a. Consommation énergétique annuelle (kWh/an) 708kWh/an. Capacité: 214L. Capacité nette: 108L. Classe climatique 5. Classe énergétique B. Dimensions: 650(H) x 1360(L) x 700(P) mm. Poids 82kg.
DA463 230V, 1.8A. Plage de températures -2 °C à 8 °C. Température ambiante maxi 43°C. Réfrigérant R600a. Consommation énergétique annuelle (kWh/an) 796kWh/an. Capacité: 317L. Capacité nette: 162L. Classe climatique 5. Classe énergétique B. Dimensions: 650(H) x 1795(L) x 700(P) mm. Poids 106kg.
DA464 230V, 1.8A. Plage de températures -2 °C à 8 °C. Température ambiante maxi 43°C. Réfrigérant R600a. Consommation énergétique annuelle (kWh/an) 923kWh/an. Capacité: 420L. Capacité nette: 217L. Classe climatique 5. Classe énergétique C. Dimensions: 650(H) x 2230(L) x 700(P) mm. Poids 130kg.
DA465 230V, 1.8A. Plage de températures -2 °C à 8 °C. Température ambiante maxi 43°C. Réfrigérant R600a. Consommation énergétique annuelle (kWh/an) 916kWh/an. Capacité: 317L. Capacité nette: 98L. Classe climatique 5. Classe énergétique C. Dimensions: 650(H) x 1795(L) x 700(P) mm. Poids 136kg.

Buffet réfrigéré central 4 bacs GN 1/1 Série G Polar

Ce buffet réfrigéré central est livré sur roulettes pour une mobilité totale. Possède un thermostat électronique, un pare-haleine rétractable et éclairé et un espace de stockage en partie basse. Capacité de 4 bacs GN 1/1 jusqu'à 150 mm de profondeur (bacs non fournis). Construction en bois apportant durabilité et charme.



- Les étagères offrent un espace de stockage supplémentaire
- Cuve en acier inoxydable d'une capacité de 4 x GN 1/1
- Pare-haleine rétractable et éclairé
- Thermostat électronique

Code	Description	Spécification
CR899	1490(L)mm 4 x GN 1/1	CR899 230V. 170W. 0,7A. Monophasé. Réfrigérant : R600a. Dimensions (mm): 1338(H) x 1490(L) x 766(P). Poids : 118 kg

Comptoirs à pizza dessus marbre 2 portes Série G Polar

Comptoirs robustes et durables avec plan de travail en marbre fournissant une surface froide pour travailler la pâte à pizza. Compartiments réfrigérés pour conserver les ingrédients frais. CT423 avec tiroirs à pâtons neutres.



- Dégivrage automatique
- Système de refroidissement à air forcé
- Contrôle digital
- Compatibles avec la vitrine à ingrédients Polar G611

Code	Description
CT424	2 portes Sans tiroir
CT423	2 portes 7 tiroirs à pâtons Compresseur latéral
CT425	2 portes 6 tiroirs à pâtons Compresseur inférieur

Spécification
CT424 230V. 1,8A. Plage de températures 2 °C à 8 °C. Température ambiante maxi 40°C. Réfrigérant R600a. Consommation énergétique annuelle (kWh/an) 796kWh/an. Capacité: 428L. Capacité nette: 266L. Classe climatique 5. Classe énergétique B. Dimensions: 1000(H) x 1510(L) x 800(P) mm. Poids 257kg.
CT423 230V. 1,8A. Plage de températures 2 °C à 8 °C. Température ambiante maxi 40°C. Réfrigérant R600a. Consommation énergétique annuelle (kWh/an) 796kWh/an. Capacité: 428L. Capacité nette: 266L. Classe climatique 5. Classe énergétique B. Dimensions: 1000(H) x 2025(L) x 800(P) mm. Poids 362kg.
CT425 230V. 1,2A. Plage de températures 2 °C à 8 °C. Température ambiante maxi 32°C. Réfrigérant R600a. Consommation énergétique annuelle (kWh/an) 934kWh/an. Capacité: 257L. Capacité nette: 160L. Classe climatique 4. Classe énergétique C. Dimensions: 1060(H) x 1420(L) x 700(P) mm. Poids 268kg.

Comptoirs de préparation GN avec pare-haleine Série U Polar

Ces unités permettent de présenter et conserver de grandes quantités d'aliments réfrigérés prêts pour un service immédiat. Chaque comptoir est doté d'un pare-haleine en verre protégeant les ingrédients exposés. Saladettes et portes compatibles GN 1/1 (bacs vendus séparément).



- Construction acier inoxydable
- Système de refroidissement par air forcé
- Arrêt du cycle de dégivrage
- Contrôle digital
- Pare-haleine



Code	Description	Spécification
CT393	2 portes	CT393 Modèle: G-ECX2100TN.S. 230V. 1,8A. Plage de températures -2 °C à 8 °C. Température ambiante maxi 32°C. Réfrigérant R600a. Capacité: 282L. Capacité nette: 205L. Classe climatique 4. Dimensions: 1360(H) x 1360(L) x 700(P) mm. Poids 82kg.
CT394	3 portes	CT394 Modèle: G-ECX3100TN.S. 230V. 1,8A. Plage de températures -2 °C à 8 °C. Température ambiante maxi 32°C. Réfrigérant R600a. Capacité: 417L. Capacité nette: 358L. Classe climatique 4. Dimensions: 1360(H) x 1795(L) x 700(P) mm. Poids 106kg.
CT395	4 portes	CT395 Modèle: G-ECX4100TN.S. 230V. 1,8A. Plage de températures -2 °C à 8 °C. Température ambiante maxi 32°C. Réfrigérant R600a. Capacité: 553L. Capacité nette: 476L. Classe climatique 4. Dimensions: 1360(H) x 2230(L) x 700(P) mm. Poids 130kg.

ART DE LA TABLE

RESTAURANT, BAR ET HOTEL

MOBILIER

USAGE UNIQUE ET ENTRETIEN

VÊTEMENTS ET CHAUSSURES

CUISINE

MOBILIER DE CUISINE, CHARIOTS ET ÉCHELLES

MATÉRIEL ÉLECTRIQUE ET DE CUISSON

FROID

FROID / TABLES RÉFRIGÉRÉES

Table réfrigérée 6 tiroirs Série G Polar

Comptoir réfrigéré fonctionnel, pratique et fiable avec système de refroidissement assisté par ventilateur et contrôle digital. Possède six tiroirs compatibles GN 1/1 pour stocker de grandes quantités d'aliments, afin de tirer le meilleur parti de votre espace cuisine.



- Construction acier inoxydable
- Refroidissement assisté par ventilateur
- Arrêt du cycle de dégivrage
- Contrôle digital

Code	Description
CR711	368L 6 tiroirs

Spécification
CR711 230V, 1,3A. Plage de températures 2 °C à 5 °C. Température ambiante maxi 32°C. Réfrigérant R600a. Consommation énergétique annuelle (kWh/an) 1110kWh/an. Capacité: 368L. Capacité nette: 132L. Classe climatique 4. Classe énergétique D. Dimensions: 870(H) x 1370(L) x 700(P) mm. Poids 140kg.

Tour pâtissier 3 portes avec plan de travail en marbre Série U Polar

Tour pâtissier avec plan de travail en marbre. Dégivrage automatique avec affichage digital constant. Possède des roulettes blocables. Compatible avec les plaques à pâtisseries (600 x 400mm), capacité maximum 7 plaques par porte.



- Fourni avec 7 paires de rails pour plaques par porte
- Refroidissement assisté par ventilateur
- Portes fermeture automatique
- Arrêt automatique du cycle de dégivrage
- Intérieur et extérieur en acier inoxydable
- Compatible avec la vitrine à ingrédients Polar G611



Produits tropicalisés

Code	Description
GL182	Tour pâtissier 634L

Spécification
GL182 230V, 350W, 1,95A. Plage de températures 2 °C à 5 °C. Température ambiante maxi 43°C. Réfrigérant R600a. Consommation énergétique annuelle (kWh/an) 1033kWh/an. Capacité: 634L. Capacité nette: 406L. Classe climatique 5. Classe énergétique C. Dimensions: 1000(H) x 2020(L) x 800(P) mm. Poids 320kg.

Tables réfrigérées positives 4 portes Série U Polar

Pour les cuisines professionnelles où l'espace est limité, ces modèles offrent un espace de stockage réfrigéré ainsi qu'une surface de travail supplémentaire. Dégivrage entièrement automatique avec affichage numérique constant de la température. Sans CFC. Equipés de roulettes blocables pour un déplacement facile. Le modèle 700mm est compatible gastronorme.



- 4 portes
- Intérieur et extérieur en acier inoxydable
- Froid ventilé. Circulation d'air forcée par ventilateur.
- 1 étagère réglable par porte
- Dégivrage automatique



Produits tropicalisés

Code	Description
G379	Positive 4 portes 600mm/449L
G598	Positive 4 portes 700mm/553L

Spécification
G379 230V, 230W, 1,4A. Epaisseur d'isolation 60mm. Plage de températures -2 °C à 5 °C. Température ambiante maxi 43°C. Réfrigérant R600a. Consommation énergétique annuelle (kWh/an) 1434kWh/an. Capacité: 449L. Capacité nette: 312L. Classe climatique 5. Classe énergétique D. Dimensions: 860(H) x 2230(L) x 600(P) mm. Poids 143kg.
G598 230V, 350W, 1,95A. Epaisseur d'isolation 60mm. Plage de températures -2 °C à 5 °C. Température ambiante maxi 43°C. Réfrigérant R600a. Consommation énergétique annuelle (kWh/an) 1446,13kWh/an. Capacité: 553L. Capacité nette: 476L. Classe climatique 5. Classe énergétique C. Dimensions: 860(H) x 2230(L) x 700(P) mm. Poids 153kg.

Comptoir à salade réfrigéré avec pare-haleine carré Polar

Comptoir de préparation et de stockage flexible avec refroidissement à air pulsé puissant et pare-haleine en verre.

NOUVEAU



- Grande capacité intérieure
- Conception facile à nettoyer
- Dégivrage automatique
- Étagères réglables



Code	Description
UA019	4 portes
UA018	3 portes
UA017	2 portes

Spécification

UA019 230V. Plage de température : -2°C à 8°C. Température ambiante maximale : 32 °C. Réfrigérant : R600a. Classe climatique : 4. Capacité : 616Ltr. Dimensions : 1360(H) x 2230(L) x 700(P)mm. Poids : 130 kg.
UA018 230V. Plage de température : -2°C à 8°C. Température ambiante maximale : 32 °C. Réfrigérant : R600a. Classe climatique : 4. Capacité : 456Ltr. Dimensions : 1360(H) x 1795(L) x 700(P)mm. Poids : 106 kg.
UA017 230V. Plage de température : -2°C à 8°C. Température ambiante maximale : 32 °C. Réfrigérant : R600a. Classe climatique : 4. Capacité : 314Ltr. Dimensions : 1360(H) x 1360(L) x 700(P)mm. Poids : 82 kg.

Comptoirs de préparation réfrigérés Série G Polar

Comptoirs pratiques, parfaits pour préparer les pizzas, les salades, les sandwiches, etc. Plan de travail en inox, espace saladette avec couvercle sur le dessus et stockage réfrigéré en partie basse. Commande automatique avec affichage numérique constant et dégivrage automatique. (La partie supérieure accepte 8 x GN 1/4 sur G605 et 5 x GN 1/6 sur G604, profondeur 150mm). Bacs GN vendus séparément



- Dessus et intérieur compatibles gastronorme
- En acier inoxydable
- Circulation d'air assistée par ventilateur. Non tropicalisé
- Fourni avec des étagères GN 1/1 réglables (1 par porte)



Etagères à hauteur réglable



Compatibilité GN



Joints amovibles



Refroidissement assisté par ventilateur pour une répartition homogène de l'air froid

NB : Bacs GN vendus séparément

Code	Description
G604	254L, 2 portes
G605	390L, 3 portes

Spécification

G604 230V. 230W. 0,9A. Plage de températures: +2°C à +8°C. Température ambiante maxi 32°C. Réfrigérant R600a. Capacité 254L. Capacité : 5 x GN 1/6. 4 étagères. Epaisseur d'isolation 35mm. Dimensions (mm): 1010(H) x 900(L) x 700(P). Poids 80kg.
G605 230V. 230W. 1,6 A. Plage de températures: +2°C à +8°C. Température ambiante maxi 32°C. Réfrigérant R600a. Capacité 390L. Capacité : 8 x GN 1/4. 6 étagères. Epaisseur d'isolation 35mm. Dimensions (mm): 1010(H) x 1370(L) x 700(P). Plan de travail : 1370(L) x 360(P). Poids 120kg.

ART DE LA TABLE

RESTAURANT, BAR ET HOTEL

MOBILIER

USAGE UNIQUE ET ENTRETIEN

VÊTEMENTS ET CHAUSSURES

CUISINE

MOBILIER DE CUISINE, CHARIOTS ET ÉCHELLES

MATÉRIEL ÉLECTRIQUE ET DE CUISSON

FROID

FROID / TABLES RÉFRIGÉRÉES

Comptoirs de préparation pizza 2 ou 3 portes avec pare-haleine Série G Polar

Spécification

GH266 230V, 1,2A. Plage de températures 2 °C à 8 °C. Température ambiante maxi 32°C. Réfrigérant R600a. Capacité: 257L. Capacité nette: 256L. Classe climatique 4. Dimensions: 1180(H) x 903(L) x 700(P) mm. Poids 115kg.

GH267 230V, 1,3A. Plage de températures 2 °C à 8 °C. Température ambiante maxi 32°C. Réfrigérant R600a. Capacité: 444L. Capacité nette: 436L. Classe climatique 4. Dimensions: 1180(H) x 1370(L) x 700(P) mm. Poids 143kg.

Code Description

GH266	256L Positif 2 portes Plan de travail en granit
GH267	436L Positif 3 portes Plan de travail en granit
S411	Kit GN pour G603 G604 (GN 1/6 x 5 - prof 150mm) - sans couvercle.



Comptoir de préparation pizza/salade 2 portes Série G Polar

Comptoir de préparation avec plan de travail en marbre 90 x 47cm et zone GN protégée par un pare-haleine. Commande entièrement automatique avec affichage numérique constant et dégivrage automatique. Sans CFC. Bacs Gastronorme vendus séparément. Non tropicalisé.

- Saladette et intérieur compatibles Gastronorme
- Fabrication en acier inoxydable
- Froid statique, circulation d'air assistée par ventilateur
- Fourni avec 1 étagère GN 1/1 réglable par porte

Spécification

G603 230V, 198W, 1,4A. Monophasé. 2 étagères réglables et 2 protections de sol. Plage de températures: +2°C à +8°C. Température ambiante maxi 32°C. Réfrigérant R600a. Capacité du plan de travail: 5 GN 1/6 de 150mm de profondeur maxi. Capacité 288L (2 GN 1/1). Dimensions (mm): 1100(H) x 900(L) x 700(P). Isolation 35mm. Poids 92kg.

Code Description

G603	288L
S411	Kit GN pour G603 G604 (GN 1/6 x 5 - prof 150mm) - sans couvercle.

Comptoir de préparation pizza/salade 3 portes Série G Polar

Comptoir de préparation avec plan de travail en marbre et zone gastronorme réfrigérée protégée par un écran. Commande entièrement automatique avec affichage numérique constant et dégivrage automatique. Sans CFC. Non tropicalisé.

- Saladette et intérieur compatibles gastronorme
- En acier inoxydable
- Froid statique, circulation d'air assistée par ventilateur
- Fourni avec 1 étagère GN 1/1 réglable par porte

Spécification

CN267 230V, 280W, 1,5A. Epaisseur d'isolation 35mm. Plage de températures 2 °C à 5 °C. Température ambiante maxi 32°C. Réfrigérant R600a. Consommation énergétique annuelle (kWh/an) 1150,48kWh/an. Capacité: 368L. Capacité nette: 308L. Classe climatique 4. Classe énergétique C. Dimensions: 1445(H) x 1400(L) x 700(P) mm. Poids 170kg.

Code Description

CN267	368L
--------------	------



Comptoir à pizza réfrigéré True

Comptoir de préparation fiable et polyvalent bénéficiant d'une longue garantie.

- Refroidissement par air forcé
- Accès aux ingrédients en partie haute
- Fonctionnement efficace



Spécification

CK305 Modèle: TPP-AT-93-HC. 230V. 2231W. 3.3A. Epaisseur d'isolation 44,45mm. Plage de températures 0,5°C à 5°C. Température ambiante maxi 25°C. Réfrigérant R290. Capacité: 875L. Classe climatique 4. Dimensions: 1138(H) x 2369(L) x 854(P) mm. Poids 218kg.

Code	Description
CK305	12 x GN 1/3

Comptoirs de préparation réfrigérés avec tablette Série G Polar



Comptoirs compacts pour la préparation de sandwiches, salades, sushis. Le couvercle coulisse pour accéder à une combinaison de bacs Gastro de différentes tailles et profondeurs (bacs vendus séparément). La partie inférieure accepte les bacs gastronorme 1/1. Tablette de travail en polypropylène. Commande entièrement automatique avec affichage numérique constant. Dégivrage automatique. Sans CFC.

- Dessus et intérieur compatibles gastronorme (accepte plusieurs combinaisons, contactez-nous).
- En acier inoxydable
- Froid statique. Circulation d'air assistée par ventilateur. Non tropicalisé
- 1 étagère réglable par porte



Code	Description
G606	240L, 2 portes
G607	368L 3 portes

Spécification

G606 230V. 230W. 0,9A. Plage de températures: +2°C à +8°C. Température ambiante maxi 32°C. Réfrigérant R600a. Capacité sup. 2 x GN 1/1 + 3 x GN 1/6. Capacité 240L. 4 étagères (2 réglables et 2 étagères de sol). Epaisseur d'isolation 35mm. Dimensions (mm): 885(H) x 900(L) x 700(P). Poids 83kg.

G607 230V. 230W. 1,4A. Plage de températures: +2°C à +8°C. Température ambiante maxi 32°C. Réfrigérant R600a. Capacité du plan de travail: 4 bacs GN 1/1 maximum (nous consulter pour autres combinaisons). Capacité 368L. 6 étagères (3 réglables et 3 étagères de sol). Dimensions (mm): 885(H) x 1370(L) x 700(P). Poids 107kg.

Comptoirs de préparation Série U Polar

Comptoirs de préparation réfrigérés grande capacité avec zone gastronorme. Extérieur et couvercle isolant en acier inoxydable. Contrôle entièrement automatique et affichage numérique constant. Deux dimensions disponibles.

- Acier inoxydable
- Plan de travail/planche de découpe en polypropylène haute densité
- Dégivrage automatique
- Roulettes verrouillables
- Modèles tropicalisés adaptés à une utilisation intensive
- Fournis avec 1 étagère réglable par porte

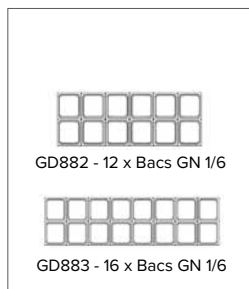

Spécification

GD882 230V. 300W. 2,5A. Capacité: 405L. Capacité gastronorme: 12 x GN 1/6 (prof 100mm). Plage de température: +2°C à +5°C. Température ambiante maxi: 40°C. Réfrigérant: R290. Dimensions (mm): 1097(H)x 1225(L)x 760(P). Poids 138kg.

GD883 230V. 450W. 3,8A. Capacité: 527L. Capacité gastronorme: 16 x GN 1/6 (prof 100mm). Plage de température: +2°C à +5°C. Température ambiante maxi: 40°C. Réfrigérant: R290. Dimensions (mm): 1097(H)x 1555(L)x 760(P). Poids 159kg.

Code	Description
GD882	405L. 2 portes.
GD883	527L. 2 portes.



ART DE LA TABLE

RESTAURANT, BAR ET HOTEL

MOBILIER

USAGE UNIQUE ET ENTRETIEN

VÊTEMENTS ET CHAUSSURES

CUISINE

MOBILIER DE CUISINE, CHARIOTS ET ÉCHELLES

MATÉRIEL ÉLECTRIQUE ET DE CUISSON

FROID

FROID / TABLES RÉFRIGÉRÉES

Saladettes à poser réfrigérées avec couvercle Série G Polar

Parfaites pour les bars à salade, ces saladettes maintiennent les aliments frais et à portée de main. Compatibles GN 1/4, bacs vendus séparément. Les commandes numériques simples à utiliser et la construction robuste en acier inoxydable facilitent le fonctionnement et l'entretien.



- Compatibles GN 1/4
- Construction en acier inoxydable robuste et facile à nettoyer
- Refroidissement statique
- Couvercle en acier inoxydable pour une hygiène alimentaire supplémentaire
- Commande et affichage numériques

Code	Description
FA854	5 x GN 1/4
DA680	6 x GN 1/4
FA855	7 x GN 1/4
FA856	8 x GN 1/4
FA857	10 x GN 1/4

Spécification

FA854 Modèle: G-VRX1200/330 S/S. 230V. 0,8A. Plage de températures 2 °C à 8 °C. Température ambiante maxi 32°C. Réfrigérant R600a. Dimensions: 274(H) x 1200(L) x 335(P) mm. Poids 29kg.
DA680 Modèle: G-VRX1400/330 S/S. 230V. 0,8A. Plage de températures 2 °C à 8 °C. Température ambiante maxi 32°C. Réfrigérant R600a. Dimensions: 274(H) x 1400(L) x 335(P) mm. Poids 32kg.
FA855 Modèle: G-VRX1500/330 S/S. 230V. 0,8A. Plage de températures 2 °C à 8 °C. Température ambiante maxi 32°C. Réfrigérant R600a. Dimensions: 274(H) x 1500(L) x 335(P) mm. Poids 33kg.
FA856 Modèle: G-VRX1800/330 S/S. 230V. 0,8A. Plage de températures 2 °C à 8 °C. Température ambiante maxi 32°C. Réfrigérant R600a. Dimensions: 274(H) x 1800(L) x 335(P) mm. Poids 37kg.
FA857 Modèle: G-VRX2000/330 S/S. 230V. 0,8A. Plage de températures 2 °C à 8 °C. Température ambiante maxi 32°C. Réfrigérant R600a. Dimensions: 274(H) x 2000(L) x 335(P) mm. Poids 39kg.

Vitrines à ingrédients réfrigérées Série G Polar

Vitrines réfrigérées polyvalentes équipées de glaces de protection. Acceptent les bacs GN 1/4 ou 1/3 jusqu'à 100mm de profondeur. 4 longueurs disponibles. Bacs gastronomique et couvercles vendus séparément.



- Compatible GN 1/3 ou GN 1/4
- En acier inoxydable 304
- Isolation 40mm
- Froid statique
- Pourtour en verre
- 4 longueurs disponibles

Compatible GN 1/4

Code	Description
G608	5 x GN 1/4
G609	7 x GN 1/4
G610	8 x GN 1/4
G611	10 x GN 1/4
S407	Kit de 5 GN 1/4 pour G608
S408	Kit de 7 GN 1/4 pour G609
S410	Kit de 10 GN 1/4 pour G611

Spécification

G608 230V. 150W. 1A. Monophasé. Plage de températures: +2°C à +8°C. Température ambiante maxi +32°C. Réfrigérant R600a. Capacité 5 GN 1/4 de prof maxi 100mm. Dimensions (mm): 435(H)x 1200(L)x 330(P). Poids 49kg.
G609 230V. 150W. 1A. Monophasé. Plage de températures: +2°C à +8°C. Température ambiante maxi +32°C. Réfrigérant R600a. Capacité 7 GN 1/4 de 100mm de profondeur maximum. Dimensions (mm): 435(H)x 1500(L)x 330(P). Poids 57kg.
G610 230V. 150W. 1A. Monophasé. Plage de températures: +2°C à +8°C. Température ambiante maxi +32°C. Réfrigérant R600a. Capacité 8 GN 1/4 de 100mm de profondeur maximum. Dimensions (mm): 435(H)x 1800(L)x 330(P). Poids 65kg.
G611 230V. 230W. 1,6A. Monophasé. Plage de températures: +2°C à +8°C. Température ambiante maxi +32°C. Réfrigérant R600a. Capacité 10 GN 1/4 de 100mm de profondeur maximum. Dimensions (mm): 435(H)x 2000(L)x 330(P). Poids 70kg.

Compatible GN 1/3

Code	Description
GD875	3x GN 1/3 et 1x GN 1/2
GD876	5x GN 1/3 et 1x GN 1/2
GD877	8 GN 1/3
GD878	9 x GN 1/3
S727	Kit de 4x GN 1/3 et 1x GN 1/2 (100mm) pour GD876
S728	Kit de 8x GN 1/3 (100mm) pour GD877
S729	Kit de 9x GN 1/3 pour GD878

Spécification

GD875 230V. 150W. 1A. Capacité: 3x GN 1/3 et 1x GN 1/2. Epaisseur d'isolation : 40mm. Plage de température : +2 à +8°C. Température ambiante maxi : 32°C. Réfrigérant: R600a. Dimensions (mm): 435(H)x 1200(L)x 395(P). Poids 55kg.
GD876 230V. 150W. 1A. Capacité: 5x GN 1/3 et 1x GN 1/2. Epaisseur d'isolation : 40mm. Plage de température : +2 à +8°C. Température ambiante maxi : 32°C. Réfrigérant: R600a. Dimensions (mm): 435(H)x 1500(L)x 395(P). Poids 63kg.
GD877 230V. 150W. 1A. Capacité: 8 bacs 1/3. Epaisseur d'isolation : 40mm. Plage de température : +2 à +8°C. Température ambiante maxi : 32°C. Réfrigérant: R600a. Dimensions (mm): 435(H)x 1800(L)x 395(P). Poids 72kg.
GD878 230V. 230W. 1A. Capacité: 9 bacs 1/3. Epaisseur d'isolation : 40mm. Plage de température : +2 à +8°C. Température ambiante maxi : 32°C. Réfrigérant: R600a. Dimensions (mm): 435(H)x 2000(L)x 395(P). Poids 79kg.

Tables réfrigérées positives et négatives Premium Série-U Polar

Des unités premium robustes pour les environnements les plus exigeants. Les modèles positifs sont dotés de contrôleurs intelligents qui peuvent basculer entre la viande (-2°C à +2°C), le poisson (-1°C à +1°C) et le stockage général (+1°C à +4°C) à l'aide d'un simple bouton. L'éclairage intérieur LED à faible consommation d'énergie facilite la recherche de produits, tandis que le détendeur électronique breveté permet un refroidissement et des temps de récupération plus rapides. Les supports d'étagères anti-basculement en forme de E permettent d'utiliser les étagères pour les produits, tandis que les bacs GN peuvent être positionnés en dessous pour garantir que tout l'espace disponible soit pleinement utilisé.

- Entièrement en inox 304
- Conception monobloc pour un entretien facile
- Refroidissement par air forcé
- Condenseur autonettoyant
- Dégivrage automatique
- Porte verrouillable avec poignée intégrée
- Roulettes robustes verrouillables
- Compatible GN 1/1
- Classe climatique 5



NOUVEAU



Code	Description
UA005	Profondeur 660 mm Positive 267L 2 portes
UA006	Profondeur 660 mm Négative 267L 2 portes
UA007	Profondeur 660 mm Positive 420L 3 portes
UA008	Profondeur 660 mm Négative 420L 3 portes
UA009	Comptoir de préparation Positif 154L 1 porte

Spécification

UA005 220-240V. Epaisseur d'isolation 75mm. Plage de températures -2°C à 4°C. Température ambiante maxi 43°C. Réfrigérant R290. Consommation énergétique annuelle (kWh/an) 630kWh/an. Capacité: 267L. Capacité nette: 196L. Classe climatique 5. Classe énergétique B. Dimensions: 850(H) x 1420(L) x 660(P) mm. Poids 108,5kg.
UA006 220-240V. Epaisseur d'isolation 75mm. Plage de températures -22°C à -18°C. Température ambiante maxi 43°C. Réfrigérant R290. Consommation énergétique annuelle (kWh/an) 2418kWh/an. Capacité: 267L. Capacité nette: 196L. Classe climatique 5. Classe énergétique D. Dimensions: 850(H) x 1420(L) x 660(P) mm. Poids 108,5kg.
UA007 220-240V. Epaisseur d'isolation 75mm. Plage de températures -2°C à 4°C. Température ambiante maxi 43°C. Réfrigérant R290. Consommation énergétique annuelle (kWh/an) 709kWh/an. Capacité: 420L. Capacité nette: 196L. Classe climatique 5. Classe énergétique B. Dimensions: 850(H) x 1885(L) x 660(P) mm. Poids 153kg.
UA008 220-240V. Epaisseur d'isolation 75mm. Plage de températures -22°C à -18°C. Température ambiante maxi 43°C. Réfrigérant R290. Consommation énergétique annuelle (kWh/an) 2875kWh/an. Capacité: 420L. Capacité nette: 307L. Classe climatique 5. Classe énergétique D. Dimensions: 850(H) x 1885(L) x 660(P) mm. Poids 153kg.
UA009 230V. 2A. Plage de températures 0°C à 5°C. Température ambiante maxi 40°C. Réfrigérant R290. Capacité: 154L. Classe climatique 5. Dimensions: 1100(H) x 735(L) x 760(P) mm. Poids 102kg.

Table réfrigérée GN Série G Polar

Table réfrigérée compacte mais très polyvalente, parfaite pour les cuisines avec un espace limité. Le puissant refroidissement assisté par ventilateur offre des performances de refroidissement constantes, tandis que la construction en acier inoxydable facile à nettoyer, le panneau de commande numérique en façade et l'affichage permanent garantissent une expérience conviviale. Modèle à tiroirs ou porte.

- Panneau de commande numérique intuitif avec affichage permanent
- Construction en acier inoxydable facile à nettoyer et qui fait gagner du temps
- Le dégivrage automatique maximise l'efficacité et les performances de refroidissement



NOUVEAU



Spécification

GH332 230V. 1,2A. Plage de températures 2°C à 8°C. Température ambiante maxi 32°C. Réfrigérant R600a. Consommation énergétique annuelle (kWh/an) 657kWh/an. Capacité: 65L. Capacité nette: 44L. Classe climatique 4. Classe énergétique B. Dimensions: 868,5(H) x 478(L) x 700(P) mm. Poids 51kg.
GH333 230V. 1,2A. Plage de températures 2°C à 8°C. Température ambiante maxi 32°C. Réfrigérant R600a. Capacité: 109L. Classe climatique 4. Dimensions: 857,5(H) x 438(L) x 700(P) mm. Poids 41kg.

Code	Description
GH332	Table 2 tiroirs GN
GH333	Table 1 porte

Comptoirs de préparation sandwiches/salades True

Les équipements TRUE fonctionnent avec un système de réfrigération tropicalisé, sur-dimensionné à air forcé. Technologiquement, ils intègrent les meilleurs matériaux et composants, garantissant une température parfaitement contrôlée et une parfaite sécurité alimentaire avec des coûts d'exploitation très faibles. Isolation en mousse Ecomate®, polyuréthane à haute densité garantissant de très hautes performances d'isolation, sans CFC. Livrés avec roulettes. Attention, produit ni repris ni échangé.

- Partie saladette compatible GN
- Extérieur en acier inoxydable
- Isolation 42mm
- Froid ventilé
- Dégivrage automatique
- 2 étagères réglables par porte
- Bacs GN 1/6 en plastique sans BPA prof. 100mm fournis



Spécification

CC234 Modèle: TSSU-48-12-HC. 230V. 970W. 2,3A. Epaisseur d'isolation 42mm. Plage de températures 0,5°C à 5°C. Température ambiante maxi 25°C. Réfrigérant R290. Capacité: 340L. Classe climatique 4. Dimensions: 1093(H) x 1229(L) x 766(P) mm. Poids 130kg.
CC235 Modèle: TSSU-60-16. 230V. 970W. 4,2A. Plage de température 0,5°C à 3,3°C. Temp ambiante maxi +43°. Réfrigérant R134a. Capacité 16 x bacs GN 1/6 Profondeur maxi 200 mm / 439L Dimensions (mm): 1093(H) x 1534(L) x 766(P). Poids: 164kg. Livré avec 16 bacs plastique GN1/6 100mm de profondeur.
CC236 Modèle: TSSU-72-18 230V.1540W 6.7A. Plage de température 0,5°C à 3,3°C. Temp ambiante maxi +43°. Réfrigérant R134a. Capacité 18 x bacs GN 1/6 Profondeur maxi 200 mm / 528L Dimensions (mm): 1093(H) x 1839(L) x 766 (P). Poids: 184kg. Livré avec 18 bacs plastique GN1/6 100mm de profondeur.

Code	Description
CC234	2 portes 340L
CC235	2 portes 439L
CC236	3 portes 538L



ART DE LA TABLE

RESTAURANT, BAR ET HOTEL

MOBILIER

USAGE UNIQUE ET ENTRETIEN

VÊTEMENTS ET CHAUSSURES

CUISINE

MOBILIER DE CUISINE, CHARIOTS ET ÉCHELLES

MATÉRIEL ÉLECTRIQUE ET DE CUISSON

FROID

FROID / CELLULES DE REFRIGERISSEMENT ET SURGÉLATION

Vitrine à ingrédients avec planche de découpe Série G Polar

Vitrine à ingrédients réfrigérée innovante, polyvalente, dotée d'un élégant couvercle en verre bombé à charnières et d'une planche de découpe pratique. Compatible avec les bacs GN 1/3 et 1/6 profondeur 100mm maximum (non fournis).

- 67L compatible Gastronorme (4 x GN 1/3)
- En acier inoxydable
- Isolation 35mm
- Pieds réglables
- Dégivrage automatique



Spécification

GL178 230V, 100W, 0.8A. Plage de température 0°C à 12°C. Température ambiante maxi 32°C. Réfrigérant R600a. Capacité 67L. Epaisseur d'isolation 35mm. Dimensions (mm): 328(H) x 767(L) x 612(P). Poids 25kg.

Code	Description
GL178	GN 1/3 et 1/6

Vitrine crèmes glacées à poser Série G Polar

Servez de délicieuses glaces où vous voulez. Vitrine compacte pour glaces avec espace pour 4 bacs.



Spécification

DB319 220-240V. Plage de températures -25 °C à -18 °C°C. Réfrigérant R290. Consommation énergétique annuelle (kWh/an) 1631,44kWh/an. Capacité: 67L. Capacité nette: 67L. Classe climatique 4. Classe énergétique F. Dimensions: 356(H) x 805(L) x 666(P) mm. Poids 34,5kg.

Code	Description
DB319	Présentoir négatif 4 x GN 1/3

Soubassements / comptoirs double réfrigération Série U Polar

Des meubles deux en un pouvant passer de la réfrigération positive à la réfrigération négative en appuyant simplement sur un bouton. Idéal pour les cuisines avec un espace limité. Tiroirs en acier inoxydable robustes.



- Compatibles GN
- Refroidissement par air forcé
- Fonction dégivrage automatique
- Réglages réfrigération positive et négative
- DA994 et DA996 Capacité des tiroirs : 50 kg
- DA995 et DA997 Capacité des tiroirs : 60 kg



Spécification

DA994 230V, 1.5A. Température ambiante maxi 32. Réfrigérant R290. Consommation énergétique annuelle (kWh/an) 1770kWh/an. Capacité: 78L. Capacité nette: 51L. Classe climatique 5. Classe énergétique D. Dimensions: 605(H) x 905(L) x 700(P) mm. Poids 72kg.

DA995 230V, 1.6A. Température ambiante maxi 32. Réfrigérant R290. Consommation énergétique annuelle (kWh/an) 2208kWh/an. Capacité: 116L. Capacité nette: 77L. Classe climatique 5. Classe énergétique E. Dimensions: 605(H) x 1230(L) x 700(P) mm. Poids 90kg.

DA996 230V, 2.9A. Température ambiante maxi 32. Réfrigérant R290. Consommation énergétique annuelle (kWh/an) 3310kWh/an. Capacité: 179L. Capacité nette: 102L. Classe climatique 5. Classe énergétique G. Dimensions: 870(H) x 905(L) x 700(P) mm. Poids 113kg.

DA997 230V, 3.1A. Température ambiante maxi 32. Réfrigérant R290. Consommation énergétique annuelle (kWh/an) 3712kWh/an. Capacité: 265L. Capacité nette: 154L. Classe climatique 5. Classe énergétique G. Dimensions: 870(H) x 1230(L) x 700(P) mm. Poids 131kg.

Code	Description
DA994	1 tiroir 2 x GN 1/1
DA995	1 tiroir 3 x GN 1/1
DA996	2 tiroirs 4 x GN 1/1
DA997	2 tiroirs 6 x GN 1/1

Cellules de refroidissement commandes tactiles Série-U Polar

Diminue rapidement et efficacement la température des aliments grâce à une puissante technologie de refroidissement. Assure le respect des exigences d'hygiène alimentaire, tout en préservant le goût, la texture et la valeur nutritionnelle de vos plats. La sonde alimentaire intégrée vous aide à surveiller le processus de refroidissement. Les commandes tactiles LCD permettent une programmation facile. Enregistrez vos propres instructions de refroidissement ou faites le choix parmi des cycles pré-réglés en fonction de votre type de produit.



- Commandes tactiles LCD faciles à utiliser
- Instructions de programmation et d'enregistrement
- Compatibles GN 1/1
- Construction inox
- Comprend une sonde alimentaire
- Refroidit de 70°C à 3°C en 90mn
- Surgèle de 70°C à -18°C en 240mn

Spécification

UA014 Modèle: G-SD3. 230V. Epaisseur d'isolation 60mm. Température ambiante maxi 32. Réfrigérant R290. Classe climatique 4. Dimensions: 965(H) x 804(L) x 826(P) mm. Poids 104kg.

UA015 Modèle: G-SD5. 230V. Epaisseur d'isolation 60mm. Température ambiante maxi 32. Réfrigérant R290. Classe climatique 4. Dimensions: 1035(H) x 804(L) x 826(P) mm. Poids 116kg.

UA016 Modèle: G-SD10. 230V. Epaisseur d'isolation 60mm. Température ambiante maxi 32. Réfrigérant R290. Classe climatique 4. Dimensions: 1885(H) x 800(L) x 815(P) mm. Poids 150kg.

Code	Description
UA014	3 x GN 1/1
UA015	5 x GN 1/1
UA016	10 x GN 1/1



Cellule de refroidissement / surgélation de comptoir Série G Polar

Cellule de refroidissement et de surgélation rapide compacte pouvant refroidir et congeler de grandes quantités d'aliments en un minimum de temps. Le goût, l'apparence et la qualité nutritive des aliments sont préservés. Porte à fermeture automatique avec isolation de 75mm afin d'assurer une grande efficacité thermique. Joint de porte amovible pour faciliter le nettoyage. Sonde alimentaire incluse. Bacs GN non inclus.

- Compatible GN 2/3
- Intérieur et extérieur en acier inoxydable
- Porte facile à nettoyer
- Refroidit 8kg d'aliments de +70°C à +3°C en 90mn
- Surgèle 5kg d'aliments de +70°C à -18°C en 240mn



Spécification

CK640 230V. 450W. 3A. Capacité 39L / 3 x GN 2/3 prof 65mm. Température ambiante maxi 5°C à 38°C. Refroidit de +70°C à +3°C en 90mn. Surgèle de +70°C à -18°C en 240mn. Réfrigérant R290. Dimensions (mm): 390(H) x 660(L) x 650(P) - int : 340(H) x 355(L) x 270(P). Poids 42kg.

Code	Description
CK640	39L / 3 x GN 2/3

ART DE LA TABLE

RESTAURANT, BAR
ET HOTEL

MOBILIER

USAGE UNIQUE
ET ENTRETIENVÊTEMENTS
ET CHAUSSURES

CUISINE

MOBILIER DE CUISINE,
CHARIOTS ET ÉCHELLESMATÉRIEL ÉLECTRIQUE
ET DE CUISSON

FROID

FROID / MACHINES À GLAÇONS

Machine à glaçons remplissage manuel 11 kg Série C Polar

Machine à glaçons de comptoir compacte avec boîtier en ABS noir, idéale pour les petits restaurants et bars. Le remplissage manuel s'effectue simplement en soulevant le couvercle du réservoir. Arrêt automatique lorsque le bac à glaçons amovible d'1kg est plein. Refroidissement à air. Fournie avec une pelle.



- S'installe sur toute surface plane
- Débit maximal 11 kg/24 h
- Glaçons cylindriques
- 3 tailles de glaçons

Spécification

T315 230V, 130W, 0,9A, Débit maximal 11kg/24 h. Capacité du bac 1kg. Contenance du réservoir d'eau 2L. Réfrigérant R600a. Dimensions (mm): 380(H) x 305(L) x 380(P). Poids 12,8kg.

Code	Description
T315	11kg/24h

Machine à glaçons remplissage manuel 17 kg Série C Polar

Machine à glaçons de comptoir compacte avec un boîtier en acier inoxydable 304 facile à nettoyer. Idéale pour les restaurants, bars et cafés. Le remplissage manuel s'effectue simplement en soulevant le couvercle du réservoir. Arrêt automatique lorsque le bac à glaçons amovible de 2kg est plein. Fournie avec une pelle.



- S'installe sur toute surface plane
- Débit maximal 17 kg/24 h
- Glaçons cylindriques
- 3 tailles de glaçons



Spécification

G620 230V, 150W, 0,7A, Débit maximal 17kg/24 h. Capacité du bac à glaçons 2kg. Capacité du réservoir d'eau 3,9L. Température ambiante max 38°C. Réfrigérant R600a. Dimensions (mm): 415(H) x 365(L) x 420(P). Poids 18kg.

Code	Description
G620	17kg/24h

Machine à glaçons remplissage manuel 10kg Caterlite

Compacte et simple à utiliser, et avec l'avantage de ne pas nécessiter de raccord permanent à l'eau, c'est la machine à glaçons idéale pour les comptoirs des petits établissements, traiteurs itinérants et associations. Bac de stockage d'un kilo.



- Modèle de comptoir
- Glaçons ronds
- Bac de stockage 1kg amovible
- Revêtement antibactérien



Code	Description
CN861	Inox 10kg/24h
DA257	Rouge 10kg/24h

Spécification

CN861 Modèle: ICM-1203A. 230V, 0,5A. Température ambiante maxi 32.

Réfrigérant R600a. Dimensions: 315(H) x 244(L) x 373(P) mm. Poids 9,5kg.

DA257 Modèle: ICM-1201A. 220-240V, 0,5A. Température ambiante maxi 32.

Réfrigérant R600a. Dimensions: 315(H) x 244(L) x 373(P) mm. Poids 9,5kg.

Machines à glaçons remplissage automatique Gastro M

Machines à glaçons de qualité professionnelle en acier inoxydable, équipées d'un condenseur en cuivre, refroidissement par air et système à injection. Livrées avec un flexible d'alimentation et de vidange, et une pelle à glace.



- Acier inoxydable 18/8
- Glaçons creux
- Pieds réglables
- Stockage grande capacité

Spécification

GL186 230V. 280W. 1.8A. Plage de température 0° à 10°C. Température ambiante maxi 32°C. Réfrigérant R600a. Capacité 349L. Dimensions(mm): 860(H) x 1462(L) x 513(P). Poids 89kg.
GL456 230V. 440W. 3.8A. Plage de température 0° à 10°C. Température ambiante maxi 32°C. Réfrigérant R600a. Capacité 698L. Dimensions (mm): 860(H) x 2542(L) x 513(P). Poids 123kg.
GL188 230V. 440W. 3.8A. Plage de température 0° à 10°C. Température ambiante maxi 32°C. Réfrigérant R600a. Capacité 698L. Dimensions (mm): 860(H) x 2542(L) x 513(P). Poids 123kg.
GL455 230V. 280W. 1.8A. Plage de température 0° à 10°C. Température ambiante maxi 32°C. Réfrigérant R600a. Capacité 349L. Dimensions (mm): 860(H) x 1462(L) x 513(P). Poids 89kg.
GL187 230V. 280W. 1.8A. Plage de température 0° à 10°C. Température ambiante maxi 32°C. Réfrigérant R600a. Capacité 536L. Dimensions(mm): 860(H) x 2002(L) x 513(P). Poids 106kg.

Code	Description
CT694	28 kg / 24 h
CT695	40 kg / 24 h
CS105	65 kg / 24 h
CS106	80 kg / 24 h

Machine à glaçons remplissage manuel 17 kg Série C Polar

Machine à remplissage automatique par air conçue pour la fabrication constante de glaçons, idéale pour les pubs, les boîtes de nuit et les bars. Fournie avec une pelle et un kit d'installation.



- Extérieur acier inoxydable
- Débit maximal 20kg / 24h ou 50kg / 24h
- Glaçons cylindriques
- Pieds réglables
- Système à palettes, refroidissement par air

Spécification

T316 230V. 200W. 0.9A. Monophasé. Débit 20kg/24 h. Capacité du bac à glaçons 4kg. Tuyau flexible BSP de 1,9cm fourni pour le raccord à la canalisation d'eau. Température ambiante maxi 32°C. Réfrigérant R600a. Dimensions (mm): 590(H) x 380(L) x 477(P). Poids 28kg.

Code	Description
T316	20kg/24h



Machine à glaçons ronds remplissage automatique 50kg Série G Polar

Machine à remplissage automatique conçue pour un approvisionnement constant et important en glaçons, idéale pour les bars et pubs. Fournie avec pelle et raccords au réseau d'eau.



- Extérieur acier inoxydable
- Débit max 50kg/24h
- Glaçons de forme ronde
- Réservoir de stockage grande capacité
- Pompe de vidange interne de série

Spécification

GL192 230V. 280W. 1.2A. Débit max 50kg/24h. Réservoir de stockage capacité 10kg. Réfrigérant R290. Température ambiante maxi : 38°C. Dimensions (mm): 831(H) x 498(L) x 604(P). Poids 43kg.

Code	Description
GL192	50kg/24h



Broyeur à glace Santos

Appareil facile à utiliser offrant jusqu'à 3 kg de glace pilée par minute. Peut écraser la glace de manière à la fois fine et grossière, idéal pour la réalisation de cocktails glacés. Moulage ABS et structure en acier inoxydable avec un moteur robuste silencieux. Utilisation mains libres : pas besoin d'appuyer sur le bouton ou alimenter en glace en continu. Toutes les pièces amovibles sont lavables au lave-vaisselle. Idéal pour une utilisation intensive et en continu.



- Débit maxi 180kg / h
- Bac à glace 1,2kg
- Pieds antidérapants.
- Bac récepteur amovible
- Minuterie manuelle et automatique

Code	Description
CF604	30kg/24h

Spécification

CF604 Modèle : 53A. 230V. 130W. 7A. IP42. Vitesse 73tr/mn. Capacité 1,2kg (trémie). Débit maxi 150kg/h. Dimensions (mm): 474(H) x 236(L) x 353(P). Poids 10kg.

Filtre à eau Cube Line

Le filtre à eau Cube Line a été spécialement conçu pour préparer une eau de qualité optimale pour les machines à glaçons. Les 4 niveaux de traitements éliminent les goûts et odeurs, ainsi que les impuretés en suspension. Son encombrement réduit, son faible coût et sa durée de vie en font un produit unique.



Code	Description
CS269	Filtre à eau

ART DE LA TABLE

RESTAURANT, BAR ET HOTEL

MOBILIER

USAGE UNIQUE ET ENTRETIEN

VÊTEMENTS ET CHAUSSURES

CUISINE

MOBILIER DE CUISINE, CHARIOTS ET ÉCHELLES

MATÉRIEL ÉLECTRIQUE ET DE CUISSON

FROID

INDEX

A

Accessoires nettoyage des vitres	163,165
Accessoires thé et café	108,290,404-405
Adoucisseur d'eau.....	467
Agitateurs à cocktail.....	97-98,101
Aiguille à brider.....	270
Allume-gaz.....	122
Aluminium et distributeurs	172-173
Antiadhésif	
Batteries de cuisine.....	304,308-309,312-314,317
Moules.....	312-316
Plaques et moules à pâtisserie.....	301-306,308-309
Tapis de cuisson.....	310
Araignées.....	99,287,297
Ardoises murales.....	81-84,119
Armoire à clés.....	125
Armoires chauffantes.....	369,371
Articles de fête	182
Articles métalliques	
Panier à spaghetti.....	288,324
Paniers à friture	289
Aspirateurs	165
Attendrisseur à viande	270

B

Bac de fumeur	323
Bac et pinces à glaçons	98,102
Bacs à viande en acier inoxydable.....	332
Bacs récepteurs.....	94
Baguettes	15,185
Bains-marie	
Appareils service présentation.....	429,445,448,452,460
Bacs.....	324
Bain-marie	397
Portable.....	397
Bains-marie sous-vide	397
Balais.....	161-163
Balais avec ramasse-poussière.....	161
Balances.....	294-295
Bancs.....	136,143
Barbecues.....	437
Batterie de cuisine en fonte.....	64-65,319,322-323
Batteries de cuisine	
Casseroles.....	65,316,318-321
Couverts.....	312,317-321
Cuiseur vapeur	315,319
Lait.....	313
Marmites	318-321
Marmites bain marie	318
Plat à paëlla	313-314,316
Poêle à blinis	313-314,316-317
Poêle à crêpes	313-314,316-317
Poêle à omelette	314
Poêles	65,312-319,321
Sauteuses.....	312-313,318-319,321
Woks	313,315,321
Batteurs	
Batteurs mélangeurs / pétrins	426
Batteurs planétaires.....	415-417
Blenders	
Appareils à smoothie	406-407
Bar et cuisine.....	406-408
Plongeant	409,411-414
Bocaux	62,68,345-346
Bocaux à conserves.....	62,68,345-346
Boîte à mouchoirs.....	128-129
Boîte à thé	109
Boîtes à camembert	65

Boîtes à compartiments.....	100
Boîtes à couvercles.....	172-173,310
Boîtes de transport pour verres	94
Bols / saladiers	
Pâtes	20
Préparation alimentaire	302,311
Présentoir	116-117,119
Service.....	27,73,117
Soupe.....	17,22,33,43
Bols à soupe.....	17,22,33,43
Bouchons hermétiques	97
Bouchons verseurs	95-97
Bougies et bougeoirs.....	72
Bougies vénitiennes	72
Bouilloires	127,129,401
Bouteilles en verre.....	57-58
Bouteilles et distributeurs de sauces.....	67,275-276,295,344
Bouteilles souples.....	67,275-276
Brochettes.....	185,270
Broderie.....	239
Brosse à verres.....	105
Brosses.....	162-164,166
Brosses à ongles.....	163
Brosses grils, raclours et pierres abrasives	
.....	160,164
Brosses WC et supports	163-164
Broyeurs à glace.....	102,408,513
Buffet chaud	
Bain-marie	429
Plaque de découpe	428

C

Cafetières	107
Caillebotis	359
Caisses enregistreuses	184
Cake cups.....	120,176,344
Canneleux	267
Carafes et bouteilles d'eau en verre.....	57-59
Carnets de commande.....	189
Cartes des vins.....	80
Casiers.....	125
Casiers à bouteilles.....	81,94-95
Casiers de transport	94
Casiers et chariot lave-vaisselle	
.....	15,167-168,362,434,470-471
Casiers pour verres à pied.....	93-94,167-168,470-471
Casquettes, coiffes et toques	221,224
Casquettes, coiffes et toques	
Bandana	224
Calots.....	222-223
Casquettes	223
Charlottes et chapeaux Trilby	221
Filets à cheveux	221
Toques	221-222,224
Toques jetables	221
Casse-noix.....	270
Casseroles	65,316-321
Cellules de refroidissement / surgélation rapide	
.....	511
Cendriers.....	74,207
Centrifugeuses	
Centrifugeuses.....	421-423
Presse-agrumes	101-102
Cercles à assiettes.....	345
Cercles à tarte.....	299-300,302-303
Chaffing dish et accessoires	122-124
Chaffing dish et accessoires	
Chaffing dish à combustible	123-124
Chaffing dish électrique.....	124
Combustible pour chaffing dish.....	122

Chaises.....	130,132-134,136-137,140,142-144,150-151
Chaises	
Banquet	141
Chaise longue	139
Chaises hautes	157,204
Fauteuils.....	131-132
Pliantes.....	130-131,133,153
Tabourets de bar.....	140,144,150-151,153
Chaises hautes.....	157,204
Chalumeaux.....	298
Chariot à bouteilles	342,363
Chariots de cantine	365
Chariots de nettoyage	366
Chariots et diables	
Bagages d'hôtel	126
Bouteille.....	342,363
Casiers de lavage.....	360-362
Débarassage et service	362-367
Entretien et nettoyage.....	164-165,365-367
Lave-vaisselle.....	167,470
Linge	367
Porte-assiettes - Jackstack.....	364
Recyclage	206
Transport.....	367
Chauffages terrasse.....	137
Chauffe-eau	401-403
Chauffe-saucisses.....	396
Chaussons.....	127
Chaussures	
Baskets	240-243
Bottines.....	241
Chaussures	240-241,245
Sabots.....	241-242,244-245
Chiffons à poussière.....	158,161
Chiffons de nettoyage	158,160,203
Chinois.....	287-288
Cintres.....	125
Ciseaux et sécateurs.....	266-268
Cloche.....	120-121
Cloche à assiette	121
Coffres-forts	125
Compostable	
Gobelets.....	176,187,189
Sacs et emballages vente à emporter	
.....	175,177-178,181,188
Conservation des aliments	
Bacs et boîtes.....	330,338-341,343-344,347,352,365
Bocaux.....	62,68,345-346
Conteneurs alimentaires.....	338-340,342
Isotherme.....	348,352
Plateaux	342
Sacs alimentaires.....	299
Coquetiers.....	30,71
Corbeilles / panières à pain	62,72,119
Coupe-frites.....	273
Coupe-fromage.....	263
Coupe-légumes	273,424
Coupe-œuf	268
Coupe-pâtes	
Coupe-pâtes.....	297,302
Emporte-pièces	302
Coupes à dessert.....	54,61
Coupes à glace	61
Coupes à sundae.....	71,189
Coupe-tomates	274
Couteau à julienne	267
Couteaux	250-252,254
Couteaux à fromage	15,262-263
Couteaux à huîtres.....	71,268

- Couteaux à kebab 262,423
 Couteaux électriques 262
 Couteaux et accessoires .. 100,246-252,261-263,266,284
 Couteaux et accessoires
 Aiguiseurs et fusils à aiguiser 249,258-261
 Casiers 258
 Ensembles 252,255-257
 Etuils, blocs et mallettes 257-259
 Gants résistant aux coupures 262,355
 Stérilisateur 259
 Couteaux et fourchettes à steak 14
 Couteaux et pelles à tarte 121,283-284
 Couteaux spatules 246,248-249,252,261-262,297
 Couteaux spécifiques
 Bar 100,250
 Couperets et hachoirs 248,261
 Fromage 15,262-263
 Gâteau de mariage 297
 Huître 71,263,268
 Japonais 248,253-255,261
 Kebab 262,423
 Palette 246,248-249,261-262
 Steak 14
 Couverts 4-15,116,287
 Couverts
 Biodégradables 185
 Couteaux et fourchettes à steak 5,7-8,11-12,14-15
 Enfants 4
 Good Grip 266-267,272
 Table 4-15
 Couverts à salade 282
 Couverture anti-feu 193
 Couvre-assiettes 345
 Crêpières 387
 Crochets à viande 270
 Cuillères à café 4-9
 Cuillères de service 124,277-278,282-283,285,287
 Cuillères doseuses 280,297
 Cuillères en bois 283
 Cuillères parisiennes 266-267
 Cuiseurs à pâtes 445,452,460
 Cuiseurs à riz 398
 Cuisine ethnique
 Baguettes 15
 Cuiseurs vapeur en bambou 315
 Plats à fond plat 65,117
 Plats de grill de table 64,323
 Poêles à blinis 313-314,316
 Woks 315,321
 Cure-dents 101,185
 Curette et pince à homard 268
 Cuvette 166
- D**
 Déboucheur 163
 Décapsuleurs 104-105
 Dentelles en papier 182
 Déshydrateurs alimentaires 419
 Désinsectiseurs 195-196
 Dessous de verre 101
 Distributeur de lait 112-113
 Distributeur de sacs hygiéniques 128,210
 Distributeurs / pots à sauce 65,67-68,70,275-276
 Distributeurs de boissons
 Distributeurs de boissons froides 348,350,400
 Distributeurs de jus de fruits et de lait 112-113,400
 Fontaines à eau 113,188
 Machines à café et à thé 108,403-405
- Pichets à pompe 110-112,405
 Distributeurs de céréales 113,119
 Doseurs et mesures d'alcool 95-96,98
- E**
 Ecailleur à poisson 268
 Echelles de stockage / Jackstack 364
 Eclairages de table 72
 Ecumoires 288-289
 Ecumoires à friture 396
 Egouttoirs 332
 Emballages vente à emporter 175-181
 Ensembles huilier / vinaigrier 29,68
 Entonnoirs 279,297,299
 Eplucheurs 249-250,266-267,270
 Eponges et grattoirs 158
 Equipement cuisson et pâtisserie
 Cornes à pâte 296
 Moules à pâtisserie 300-304
 Mousseline 289
 Papier et tapis de cuisson 172-173,310
 Plaques à pâtisserie 304,308-310
 Essoreur 164-165
 Essoreuse à salade 275
 Essuie-main en papier 200-203
 Essuie-mains et distributeurs 197,200-203
 Essuie-verres 353
 Etagères 356-359,369-370,432-433
 Etiquettes, distributeurs et pistolets 169-172
 Etiquettes alimentaires 169-172
 Etiquettes alimentaires solubles 169-170
 Eviers et accessoires 376-379,381
- F**
 Feutres 85
 Filets à barbe 221
 Film fraîcheur 172-173
 Fouets 289-290
 Fourchettes à découper 246,248,250
 Fourneau
 Electrique 455,461
 Gaz 447,454-455,461-464
 Fours
 Combiné 441
 Convection 438-440,455
 Micro-ondes 432-433
 Micro-ondes grill 441
 Pizza 435-436
 Fours vapeur 398
 Friteuses 393-396
 Friteuses
 De table 393-396,444,450-451,459-460
 Sur pied 395
 Fromagère 71
 Fusils à aiguiser 249,259-261
- G**
 Gammes 446-447,453-455,461-464
 Gants 174,354
 Gants
 Anti-froid 355
 Four / boulanger 159,353-355
 Jetables 159,174,354
 Latex 159
 Service 237
 Silicone 355
 Gants en latex 159
 Gants en silicone 355
 Gastronorme
- Acier inoxydable 124,326-328,331,506,508
 Couvercles 331-332
 Polycarbonate 333
 Polypropylène 337
 Porcelaine 44,330
 Sans Bisphénol A 337
 Support 326
 Tapis de drainage 331-333
 Gaufriers 385-386
 Gaz butane 122,298
 Grille de four 309
 Grille-pains / toasters
 Convoyeur 385
 Fentes 382-384
 Sandwich 385,387
 Grils
 Contact/Panini 387,389
 Electrique 392
 Grillades pierres de lave 444,452,457,461
 Grils à panini 387-390
- H**
 Hachoirs 419
 Horloge 294
 Hottes dynamiques 464
- J**
 Jeux d'activités pour enfants 192
 Journaux
 Température 292
- K**
 Kits pour brûlures 193
- L**
 Lave-mains commande fémorale 377
 Lave-mains et plonges 376-379
 Lavettes 158
 Lave-vaisselle 161,368,465-468,470
 Lave-verres 465
 Linge de table
 Jupes de table et clips 78-79
 Nappes 75-79
 Serviettes 75-78
 Sets de table 74
 Surnappes 79,192
 Lingettes sonde thermomètre 163,293
 Lits 127
 Louches 278,281,315
- M**
 Machines à café et à thé 403-405
 Machines à glaçons 512-513
 Machines à pâtes 271
 Machines d'emballage sous-vide 420-421
 Machine steak haché 419
 Manches à balais 163
 Mandoline à truffe 270
 Mandolines 274
 Marchepieds escabeaux 302-304,367
 Marmite à moules 65
 Marmites 23,302,319-320,322
 Marmites à soupe 427
 Marqueurs 85,338,341
 Ménagères 68-69
 Mesures de cocktail 96,98
 Mesures optiques 95
 Micro-ondes 432-433
 Minuteurs 294

INDEX

Mobilier extérieur	139	Mesureurs	279	Poissonnières	317,324
Moules		Pichets.....	45,58-59,107	Portants à vêtements	126
Antiadhésifs.....	66,176,301-306,311	Réfrigérants.....	59	Porte-assiettes.....	168
Brioche.....	301	Pichets à café.....	17,30,106,111	Porte-bouteilles	94
Cercles à mousse.....	299-300	Pichets à pompe	110-112,403,405	Porte-clé rétractable	105
Darioles.....	301	Pichets isothermes.....	111-112	Porte-menus.....	80-83,86,126
Gâteaux.....	300	Pics à cocktail.....	101,185	Porte-toasts	71
Pâtisserie.....	301,303,305-306	Pieds de table.....	148-149	Portionneurs et cuillères à glace	284
Terrines / pâté.....	322,324	Pierre de lave.....	436	Poteaux et barrières	155-156
Moules à gâteaux	296,300	Pierres à aiguiser.....	258	Pots à beurre et beurriers.....	30,38,71
Moules à gâteaux		Piles.....	194,290-295	Poubelle de table.....	66-68,74,128
Fond amovible.....	304	Pilon et mortier	266-267	Poubelles / conteneurs	
Moules à pain.....	301,303	Pince à pizza.....	313,318,324,434	A roulettes / grande capacité.....	205-206,209,230
Moules à pâtes.....	270-271	Pinceau de cuisine.....	296	Avec couvercle battant	211
Moules à pudding / darioles.....	301,310-311	Pinceaux à pâtisserie.....	296	Cendrier.....	207
Moules à quiche.....	302-304	Pince-commandes.....	269	Conteneurs Brute.....	209,342
Moulins à légumes.....	272-274	Pince ramasse-déchets.....	207	Poubelle de table.....	67,74,128
Moulins à sel et poivre.....	68-70	Pincés.....	71,124,282,285-286	Poubelles dôme.....	209-210
N		Pincés à arêtes de poisson.....	268	Réception.....	207,209
Nécessaire à givrer.....	95	Pincés à saumon.....	268	Récyclage	206
Numéros, supports et signalétiques de table	73-74	Pique-fiches.....	99	Salle de bain / Papier / A pédale... ..	128,205-206,209-211,230,365
O		Pistolets à fumer.....	323	Sanitaires.....	128,210
Oreillers.....	127	Pizza		Supports de sacs.....	207-208,211
Ouvre-boîtes	269,272	Brosses.....	325,434	Premiers soins	
P		Comptoirs de préparation	502-503,505-506,509	Kits pour brûlures et accessoires.....	193
Pailles et distributeurs	101-102,186	Couteaux et roulettes.....	262,324-325,434	Pansements	193
Panier de transport	168	Fours.....	435-436	Pansements de restauration.....	193
Panières / corbeilles		Grilles / plats.....	324-325,434,437	Recharges premiers soins.....	193
Métalliques.....	66-67,117,119	Laminoirs	426	Présentations buffet.....	119
Osier.....	73,118-119	Pelles.....	285,325,434	Présentation tapas.....	475
Osier polypropylène.....	66,73,119	Rayonnages.....	325,434	Présentoir de bar.....	100
Polypropylène.....	73	Sacs de livraison.....	351	Présentoirs - Chauffants	
Panières à pain	310	Placards		De comptoir	430-431
Paniers et bacs à couverts.....	15,362	Cuisine.....	369	Présentoirs dépliant clients.....	81
Panneaux d'affichage, ardoises et marqueurs		Planches à découper de bar	100	Présentoirs - Réfrigérés	
Chevalets.....	82	Planches à découper et rangements.....	100,262-266	Arrière-bars	476-479,482-485
Marqueurs / feutres craie.....	85,338,341	Planches en bois.....	35,62-64,82,116	Caves à vin.....	477,480
Muraux	84-85,194	Plaques à muffins.....	303-306	De comptoir	118,472-474
Panneaux trottoir	84,192	Plaques chauffantes pour cafetières.....	405	Vitrine à ouverture frontale.....	473
Table.....	81-83,119	Plaques de cuisson / fry-top		Vitrines réfrigérées.....	472,474,476-478
Papier		Electrique.....	391,442-443,449-450	Présentoirs sachets.....	67
Essuie-mains	197,200-203	Gaz.....	442-443,449,458-459	Presse-agrumes	71,99,101-102,272
Mouchoirs en papier.....	128	Plaques induction.....	399-400	Presse-ail / Coupe-ail	270
Rouleaux de papier toilette	200-203	Plateaux.....	22,31-33,64,114,116,120	Presse-citron	71,99,272
Papier sulfurisé.....	66-67,73,179-180	Plateaux		Presse plancha	270
Parasols	138	Ardoise.....	62,64,82,114,116	Presse-purée.....	270,272
Paravent.....	194	Conservation des aliments.....	342	Pressure Cookers.....	315
Parfum d'ambiance et vaporisateur	199	Egouttoirs.....	94	Produits à usage unique	
Passoire à frites	280,287,324	Grille de refroidissement	309	Couverts et vaisselle.....	178-179,182,184-186
Passoires.....	99,106,287-288,297,323	Jetables.....	117,182	Emballages vente à emporter.....	175-187,189,287
Passoires à cocktails.....	97,99	Présentation.....	62,64,82,93,114-120,129	Etiquettes alimentaires.....	169-172
Peignoir de bain.....	127	Restauration rapide.....	45,87	Gants.....	174,354
Pelle à ensacher et pelles à frites.....	278,280	Service.....	45,87-93,129	Gobelets.....	128,175-176,187-189
Pelles.....	102,280	Plateaux à addition.....	80,82,99	Nappes et serviettes	100,182,190-192
Pelles à poisson.....	249,278,280,282-285	Plateaux à fromages.....	118	Plateaux	117,182
Pelles à poisson / oeufs.....	249,278,280-285	Plateaux de table	145-149	Tabliers.....	227
Pelles et balayettes	161,163,166	Plats à gâteaux	120-121,345	Toques et coiffes	221,224
Percolateurs.....	403	Plats à gratin	35,44,322	Verres.....	189
Petit matériel de pâtisserie		Plats à rôtir	23,308-309,322	Produits d'accueil.....	128-129,198
Cornes à pâte / pâtisserie	296	Plats à tarte	37	Produits d'accueil enfants.....	192
Douilles Savoy.....	300-301	Plats de services.....	62,64,66-67,82,93,114-117,119-120	Produits nettoyants et lingettes.....	134-136,160-161,199,467
Pichets		Plats ovales avec oreilles.....	35,44	Produits nettoyants et lingettes	
Carafes et bouteilles d'eau en verre	58-59	Poches à douille.....	300	Grilles urinoirs	201
Isothermes.....	111-112	Pocheuses et cercles à oeufs	324	Lingettes désinfectantes.....	160,163,293
Lait et crème (acier inoxydable)	106	Poêles.....	312-314,316-317	Liquides vaisselle.....	160
Lait et crème (céramique)	17,30,34	Poêles		Nettoyants et dégraissants	163,199,293
		Céramique	316	Nettoyants pour sol	161
		Induction	312,321		
		Poêle à frire	313,323		

- Sachets de détartrage.....108,401,405
Protection des yeux.....221
Protections four.....310
- R**
- Raclettes.....163
Raclette sol.....163
Raclor sol.....164
Raclors planche à découper.....262-263
Rafrâchisseurs / seaux à vin.....102-104
Ramasse-miettes.....74
Ramasse-miettes de table.....74
Ramequins.....23,44,63,66
Râpes.....270,272
Recharge butane.....122,298
Recharges de gaz.....122,298
Réchauds / plaques de cuisson.....393,399-400
Réfrigération positive et négative
Armoires réfrigérées.....488-495
Cellules de refroidissement / surgélation rapide
511
Comptoirs.....479,485-487,490,496-510,513
Comptoirs de préparation pizza/salade réfrigérés
505,507-510
Dessous de comptoir.....487-488
Etagères supplémentaires.....482-483
Vitrines présentation.....472-481,483
Revêtement de bar.....94
Rideau anti-insectes.....196
Rideaux de douche.....127
Robinets.....379-381
Robots préparation alimentaire
Accessoires machines de préparation 420-
421,425
Combinés cutter / coupe-légumes.....424-425
Coupe-légumes.....424
Moulin à épices.....424
Rouleau de nappe banquet.....192
Rouleaux à pâtisserie.....297
Rouleaux de papier toilette et distributeurs 197-
198,200-203
Rouleaux multicoups extensibles.....296-297
- S**
- Sacs à toast.....175
Sacs d'emballage sous-vide.....420-421
Sacs poubelle.....128,207-208,211
Sacs poubelles.....128,207-208,211
Saladiers en bois.....73
Saladiers et présentation.....61,114
Salières et poivrières.....17,29,68-70,278
Saucières.....29,38,71,279
Saupoudreuses.....70,297
Savon et désinfectant pour les mains...160-161,197-199
Savons et distributeurs de savon.....160-161,197-199
Scie.....262
Seaux.....163,165-166
Seaux à champagne.....102-104,476-477,479,482-484
Seaux à glace.....102-103
Seaux essoreurs.....164-166
Sèche-mains.....197,200,203
Serpillières.....158,161
Service et présentation
Bain-marie.....429
Marmites à soupe.....427
Service à viande.....428
Serviettes.....127
Serviettes
Distributeurs.....74,100,190,192
- Jetables.....77,100,190-192
Tissu.....78
Sets de table.....74,192
Shakers à cocktail.....97-98
Signalétique
Information et magasin.....84,194
Interdiction de fumer.....73,194,207
Sécurité au sol.....166
Table et numéros.....73-74
Siphons à chantilly.....298-299
Siphons à eau de Seltz.....98
Sonnettes.....125
Spatules.....252,261,281,283-285,315
Spatules géantes.....290
Spray démoulant.....303
Stockage d'assiettes garnies.....364
Sucriers.....106
Sucriers
Céramique.....30,71
Support cornets de glaces.....117
Supports bagages.....125
Supports bouteilles.....95
Supports de brochures.....86,126
Supports de présentation
Supports de buffet.....115,117,121
Supports pour verres.....93-94
Surnappes.....192
- T**
- Table à langer pour bébé.....204
Tables.....130,133-136,151,375
Tables
De découpe.....368
Haute / mange-debout.....134
Pliantes.....130-131,135,137,143,152-154
Préparation alimentaire.....368,371-374
Tables en acier inoxydable.....368,370-375
Tabliers
Bavette.....225-230,232-235
Ceintures de barman.....230,237
Déperlants.....227-228
Jetables.....227
Rayés.....225-226
Serveur.....226,232-233,235
Service.....232-236
Tamis.....297
Tapis antidérapant.....262
Tapis de bain.....127
Tapis de bar.....94
Tapis de sol.....194
Tapis pour verres.....93
Terrines.....322,324
Terrines / moules pâté-terrine.....322,324
Têtes de balai serpillières.....162-164
Théières.....17,30,40,106,108-109
Thermomètres et sondes.....291
Thermomètres et sondes
Café / lait.....108,290
Four.....290
Infrarouge.....291-292
Mural.....290
Réfrigérateur / congélateur.....293-294
Sonde.....290-293
Sucre et confiture / confiseur.....291
Tire-bouchons / limonadiers.....105
Tiroirs à café.....108,404
Torches.....353
Torches de four.....353
Torches de service.....353
- Trancheuse à viande.....423
Turbine à glace.....420
- U**
- Unités de pré-rinçage.....379
Ustensiles de service
Mélamine.....116
Ustensiles en silicone.....281
Ustensiles et malettes de décoration.....101,266-268
- V**
- Vaisselle
Email.....16
Ergonomique.....27-28,45
Faïence.....18-19,22-23,25,27,38
Fine Bone China.....43
Fine China.....43
Grès.....21,35,42,121
Jetable.....184
Mélamine.....93,114-116
Polycarbonate.....45
Porcelaine.....15,17,20,24,26,28-42,44,63,65-
66,69,71,74,116,279,330,434
Vaisselle spécifique aide aux repas
Gobelets.....45
Ustensiles.....266-267,272
Vaporisateur d'huile.....289
Vaporisateurs.....162
Vases.....30,74
Verres
Bière.....48-50,52,54-55,57,189
Café.....109
Cocktail.....47,49,54-57,60
Cognac.....49-50,52
Dessert.....54,61
Flûte à champagne.....49-50,52-54,56,60
Gin.....51,55
Gobelet.....46-48,50-53,56-57,59-60,189
Jetables.....189
Liqueur.....47,51,56,95,189
Martini.....48-49,53,60
Plastique.....60
Polycarbonate.....45,58-61
Polystyrène.....189
Vin.....49-56,189
Vestiaires.....125-126
Vêtements
Casquettes, toques et coiffes.....221-224
Chemises / Tee-shirts.....217,223,236-237
Pantalons chef.....218-220,238
Tabliers.....224-237
Tenue cuisinier enfants.....224
Tours de cou.....224
Vestes chef.....212-217,224,228,236-238
Vêtements de service.....236-238
Vide-pommes.....267-268
Vitrine chauffante.....430
- W**
- Woks.....314-315,321
- Z**
- Zesteurs.....267

INDEX PAR CODE PRODUIT

CODE	PAGE	CODE	PAGE	CODE	PAGE	CODE	PAGE	CODE	PAGE	CODE	PAGE	CODE	PAGE	CODE	PAGE	CODE	PAGE
A010	224	AD281	413	BB174	238	C235	70	C755	250	CB291	67	CB751	114	CC402	279		
A011	224	AD283	413	BB177	235	C236	70	C756	250	CB316	4	CB753	114	CC407	262,325,434		
A016	215	AD284	413	BB179	235	C238	104	C757	248	CB324	45	CB754	114	CC408	262,325,434		
A025T	218	AD285	413	BB190	245	C239	33	C758	250	CB392	74,190	CB755	114	CC427	23		
A026T	218	AD286	413	BB202	231	C243	29,279	C770	259	CB439	298-299	CB756	114	CC430	365		
A029T	218	AD287	413-414	BB263	215	C250	30,71	C794	287	CB441	193	CB757	114	CC432	365		
A042T	218	AD288	275	BB264	215	C253	29	C795	287,297	CB442	193	CB759	114	CC442	86,126		
A054	224	AD579	416	BB265	216	C254	262	C797	287,297	CB443	193	CB767	45	CC443	86		
A103	236	AD937	412	BB267	216	C264	246	C798	287,297	CB444	193	CB769	45	CC444	86		
A134	212	AD939	412	BB270	217	C265	246	C799	99,287,297	CB461	28	CB770	45	CC445	86		
A200	221	AE010	327	BB279	217	C266	246	C800	99,287,297	CB462	28	CB771	45	CC446	86,126		
A204	222-223	AE739	184	BB300	218	C267	246	C801	99,287,297	CB463	28	CB772	45	CC447	86,126		
A206	222	AF400	482	BB301	219	C268	246	C803	246	CB464	28	CB773	45	CC461	101,185		
A211	212	AF401	482-483	BB386	233	C320	29	C810	246	CB465	28	CB774	45	CC463	74,128		
A212	221	AF402	483	BB388	233	C325	29	C815	246	CB466	28	CB793	118	CC493	128		
A214	221	AG147	184	BB420	241	C329	29	C816	246	CB467	28	CB794	118	CC495	129		
A217	223	AG148	184	BB421	240	C334	316	C822	259	CB468	28	CB795	59	CC496	129		
A219	223	AG648	406	BB422	241	C335	29	C824	102	CB469	28	CB808	109	CC497	129		
A220	223	AG890	425	BB463	218	C336	29	C831	287	CB470	28	CB842	80	CC498	129		
A221	223	AG891	425	BB464	235	C345	30	C832	287	CB471	30	CB843	80	CC506	152		
A228	159,174,354	AG892	425	BB465	235	C353	109	C834	288	CB472	30	CB866	56	CC553	121		
A250	221	AG893	425	BB466	229	C35	928	C835	289	CB473	30	CB870	189	CC570	129		
A255	221	AG894	425	BB468	233	C360	32	C836	289	CB475	32	CB872	189	CC587	190		
A275	227	AG895	425	BB469	234	C361	32	C837	289	CB476	31	CB887	108,290	CC594	192		
A279	229	B038	236	BB497	240	C363	32	C840	246	CB477	31	CB891	293-294	CC595	353		
A283	224	B043	234	BB498	240	C386	104	C842	246	CB478	31	CB899	312	CC596	353		
A289	224	B044	234	BB570	243	C420	246	C850	246	CB479	31	CB900	312	CC597	353		
A291	221	B052	222	BB571	243	C423	246	C851	246	CB480	31	CB901	312	CC598	353		
A295	236	B053	222	BB591	242	C442	5	C853	246	CB481	31	CB902	312	CC611	474		
A305	227	B054	214	BB683	243	C443	5	C860	246	CB482	31	CB903	312	CC663	494		
A310	227	B070	224	BB684	233	C445	5	C861	246	CB483	31	CB904	312	CC665	487		
A351	228	B072	224	BB685	233	C446	5	C862	246	CB484	31	CB905	368	CC666	474		
A360	228	B106	216	BB686	233	C447	5	C864	246	CB485	33	CB906	368	CC752	355		
A371	214	B124	224	BB687	233	C448	5	C866	246	CB486	31	CB907	368	CC753	355		
A372	216	B125	224	BB701	216	C449	5	C868	246	CB487	31	CB908	372	CC853	385		
A425	232	B128	234	BB702	217	C450	6	C870	246,261	CB488	31	CB909	372	CC880	281		
A427	232	B131	235	BB711	217	C451	6	C879	246	CB489	31	CB911	368	CC882	282,285		
A431	220	B132	233	BB712	217	C452	6	C882	246	CB490	31	CB912	369,432	CC883	282		
A438	212	B133	233	C003	250	C453	6	C883	246	CB491	31	CB913	367	CC884	282		
A439	212	B157	235	C005	250	C454	6	C886	246	CB492	31	CB921	478	CC885	282		
A478	245	B158	233	C007	250	C455	6	C889	246	CB493	31	CB936	432	CC886	282		
A501	226	B169	221	C010	250	C456	6	C890	246	CB494	29	CB937	432	CC887	282		
A521	226,229	B171	223	C015	250	C457	6	C895	246	CB495	28	CB943	419	CC889	401		
A522	226	B173	222	C027	37	C458	106	C905	249	CB502	298	CB944	398	CC891	33		
A530	225	B178	216	C030	250	C459	266	C907	249	CB503	298	CB998	438	CC893	32		
A532	227	B187	220	C042	37	C460	266	C909	249	CB505	298	CB999	399	CC894	32		
A535	225	B190	232	C058	308	C461	100,266	C911	249	CB507	472	CC025	425	CC895	32		
A540	229	B192	232	C062	308	C462	292	C915	249	CB509	472	CC026	425	CC896	32		
A542	229	B194	232	C063	308	C463	122-123	C931	249,284	CB510	125	CC027	260	CC898	32		
A543	229	B195	232	C064	308	C464	33	C958	249	CB511	156	CC050	56	CC905	61		
A545	237	B196	232	C092	112	C538	246,261	C966	15	CB512	138	CC051	326	CC906	61		
A546	237	B207	244	C109	37	C539	207	C974	249,260	CB513	138	CC052	274	CC907	61		
A551	237	B222	220	C110	37	C542	246	C982	250	CB514	138	CC055	97	CC908	61		
A554	227	B226	221	C116	4-9	C544	246	C983	250	CB515	138	CC056	299	CC930	166		
A557	229	B228	222	C117	4	C545	246	C984	250	CB516	138	CC057	299	CC931	166		
A558	227	B229	233	C118	4	C546	246	C990	249	CB517	138	CC058	299	CC932	166		
A575T	218	B248	226	C119	4	C554	246	CA948	23	CB518	153	CC064	478-479	CC933	166		
A580	227	B249	226	C120	4	C556	90	CA949	23	CB557	129	CC065	478-479	CC934	162		
A581	227	B250	215	C121	4	C557	90	CA950	23	CB558	129	CC066	481	CC935	162		
A582	219	B252	221	C122	4	C558	90	CA951	23	CB559	129	CC067	481	CC936	162		
A585	237	B255	221	C123	4	C559	90	CA975	355	CB561	129	CC069	305	CC937	162		
A587	237	B257	221	C125	8	C560	90	CA986	415	CB575	415	CC079	211	CC938	165		
A590	228	B311	219	C126	8	C562	305	CA987	415	CB576	415	CC080	211	CC939	165		
A647	226	B314	236	C127	8	C563	305	CA998	154	CB586	81	CC081	211	CC940	207		
A652	221	B339	230	C128	8	C564	305	CB005	270	CB589	86,126	CC082	211	CC997	56		
A653	221	B356	224	C129	8	C568	99	CB006	167,470	CB590	86,126	CC099	292	CC998	56		
A654	221	B357	224	C130	8	C569	102	CB019	105	CB594	128,210	CC163	268	CD029	97		
A662	225	B390	224	C131	8	C571	194,290-292,294-295	CB029	69	CB595	128,210	CC164	268	CD059	161		
A674	218	B422	234	C132	8	C572	194,291-295	CB030	69	CB596	128,210	CC16	268	CD080	488		
A677	224	B426	229	C134	14	C576	207	CB041	69	CB612	66,176	CC166	268	CD081	488		
A702	224	B427	229	C135	14	C578	103-104	CB042	69	CB613	66,176	CC189	309	CD082	488		
A703	222	B428	229	C136	14	C579	246	CB043	69	CB623	172	CC195	97	CD083	488		
A704	222	B429	229	C137	14	C580	246	CB058	481	CB624	172	CC197	293	CD084	489		
A706	222	B431	235	C138	7	C581	97	CB063	124	CB625	172	CC199	260	CD085	489		
A708	240	B432	235	C139	7	C604	249	CB064	4	CB626	9	CC200	17	CD086	478		
A709	234	B433	233	C140	7	C605	249	CB065	4	CB627	9	CC201	17	CD087	477-478		
A724	237	B434	233	C141	7	C606	249	CB066	4	CB632	9	CC202	17	CD088	478		
A730	238	B470	212	C142	7	C607	249	CB078	33	CB634	7	CC203	17	CD093	5		
A734	237	B471	217	C143	7	C610	249	CB079	33	CB635	7	CC204	17	CD094	5		
A735	237	B472	217	C145	7	C612	249	CB080	33	CB639	7	CC206	17	CD095	7		
A736	237	B478	78	C146	5	C628	248,250	CB085	78	CB640	7	CC207	17	CD144	278		
A798	238	B591	230	C147	5	C630	249	CB093	436	CB642	8	CC208	17	CD145	278		
A801	241	B592	230	C148	5	C634	270	CB112	396	CB643	8	CC209	17	CD146	278		
A813	241	B649	215	C149	5	C648	249	CB114	396	CB645	8	CC210	17	CD147	278		
A844	245	B720	234	C150	5	C651	250	CB132	409	CB646	8	CC211	17	CD148	278		
A845	241	B721	234	C151	5	C652	250	CB135	406	CB647	8	CC212	17	CD149	278		
A896	227	B740	236	C152	5	C653	100,250	CB136	406	CB652	8	CC213	17	CD214	448		
A898	244	B824	235	C153	5	C654	248	CB137	406	CB653	129	CC214	17	CD229	473		
A899	244	B887	233	C161	14	C655	248	CB143	325,434	CB654	129	CC215	17	CD230	473		
A906	232</																

INDEX PAR CODE PRODUIT

CODE	PAGE	CODE	PAGE	CODE	PAGE	CODE	PAGE	CODE	PAGE	CODE	PAGE	CODE	PAGE	CODE	PAGE	CODE	PAGE
CD411	102	CE153	149	CF047	340	CF895	246	CH247	343	CK323	420-421	CM232	411	CP171	19		
CD421	387	CE154	149	CF048	340	CF897	246	CH248	343	CK325	84	CM235	411	CP173	19		
CD423	387	CE155	149	CF049	340	CF898	246	CH249	343	CK354	119	CM237	414	CP268	326		
CD424	387	CE164	355	CF050	340	CF899	246	CH250	343	CK361	386	CM266	424	CP269	326		
CD425	387	CE165	313	CF051	340	CF912	292	CH251	343	CK397	424	CM287	174	CP340	406-407		
CD426	387	CE172	310	CF064	112	CF913	292	CH252	343	CK406	116	CM289	420	CP341	406-407		
CD478	67	CE173	310	CF101	366	CF915	294	CH253	343	CK407	116	CM518	78	CP395	179		
CD502	166	CE174	310	CF102	366	CF916	294	CH254	343	CK408	62,114	CM352	399	CP412	180		
CD503	166	CE178	207	CF115	377	CF920	267	CH255	343	CK409	62,64,82,	CM368	74	CP417	59-60		
CD504	166	CE208	399	CF120	128	CF922	267	CH257	343		114,116	CM398	116	CP418	59-60		
CD506	202	CE225	419	CF121	128	CF923	267	CH258	343	CK435	160,198	CM438	87	CP445	272		
CD507	202	CE230	178	CF129	125	CF924	267	CH259	343	CK436	197-198	CM540	188	CP446	272		
CD508	208	CE231	182	CF130	128,210	CF925	297	CH300	264-265	CK437	161,198	CM541	188	CP448	257		
CD522	203	CE241	122	CF131	156	CF927	267	CH301	264-265	CK509	96	CM542	188	CP497	67		
CD523	193	CE246	70	CF132	126	CF928	267	CH302	264-265	CK510	163	CM543	188	CP498	67		
CD529	367	CE247	70	CF135	126	CF931	266	CH303	264-265	CK640	511	CM545	188	CP512	179		
CD538	193	CE249	175	CF136	156	CF932	266	CH304	264-265	CK698	398	CM555	258	CP513	179		
CD539	193	CE256	188	CF137	155	CF934	266	CH305	264,266	CK717	102	CM556	258	CP520	265		
CD550	369,432-433	CE257	188	CF138	155	CF937	267	CH310	265	CK798	400	CM557	258	CP541	326		
CD551	369	CE260	182	CF139	144	CF938	267	CH439	279	CK800	104	CM560	77,100,191	CP542	326		
CD552	369	CE263	188	CF143	144	CF948	276	CH441	93	CK814	136	CM561	77,191	CP652	206		
CD562	428	CE264	188	CF157	148	CF949	276	CH442	93	CK851	161	CM562	77,191	CP653	206		
CD564	295	CE270	45	CF159	137	CF950	276	CH570	197	CK874	190	CM563	77,191	CP728	475		
CD610	488	CE271	45	CF161	305	CF952	272	CH571	197	CK877	190	CM564	77,191	CP762	312		
CD611	488	CE272	45	CF164	299	CF959	343	CH637	426	CK879	190	CM565	77,191	CP763	312		
CD612	488	CE273	45	CF165	299	CF961	343	CH638	426	CK881	100,190	CM582	315	CP764	312		
CD613	488	CE274	45	CF166	299	CF963	296	CH688	362	CK882	178	CM606	106	CP793	395		
CD614	489	CE275	45	CF167	299	CF964	293	CH689	364	CK893	170	CM607	106	CP799	400		
CD615	489	CE276	45	CF171	343	CF965	292	CH703	157	CK912	115	CM639	72	CP821	426		
CD616	494	CE277	45	CF204	128	CF966	270	CH826	93	CK916	430	CM671	82	CP829	369		
CD621	43	CE278	45	CF205	359	CF971	200	CH827	118	CK932	46	CM675	317	CP840	250,253		
CD623	43	CE279	45	CF209	347	CF992	293	CH900	93	CK935	178	CM676	317	CP841	250,253		
CD625	43	CE280	45	CF227	113	CF994	268	CH902	93	CK936	178	CM677	317	CP842	250,253		
CD629	43	CE281	45	CF230	389	CF996	292	CH904	13	CK937	176	CM678	317	CP843	250,253		
CD630	43	CE284	45	CF231	389	CG041	338	CH905	13	CK939	113	CM679	317	CP844	267		
CD631	43	CE286	45	CF237	270	CG042	338	CH906	13	CK959	119	CM698	57	CP847	408		
CD632	43	CE287	45	CF239	262,423	CG043	338	CH907	13	CK960	206	CM716	53-54	CP848	408		
CD636	43	CE288	45	CF246	163	CG044	207	CH908	13	CK969	179	CM747	121	CP849	408		
CD638	43	CE289	45	CF248	163	CG045	207	CH909	13	CK970	117	CM759	99	CP851	427		
CD639	43	CE298	74	CF254	411	CG046	296	CH910	13	CL009	84	CM786	341	CP853	53		
CD648	43	CE307	94	CF255	275	CG047	163	CH911	13	CL027	106	CM787	341	CP855	54		
CD649	43	CE308	94	CF257	411	CG093	139	CH912	13	CL068	263	CM788	341	CP857	53		
CD665	207	CE316	69	CF258	411	CG095	139	CH913	315	CL082	129	CM789	341	CP862	259		
CD666	425	CE318	69	CF268	113,119	CG096	139	CH914	315	CL108	499	CM826	436	CP870	406		
CD678	65	CE319	69	CF269	65	CG097	139	CH915	315	CL109	499	CM863	102	CP871	406		
CD714	44,330	CE325	69	CF295	69	CG140	348	CH916	315	CL111	129	CM921	86	CP872	406		
CD715	44,330	CE326	69	CF296	68	CG141	348-349	CH917	263	CL126	202	CM930	117	CP921	418		
CD716	44,330	CE327	69	CF297	68	CG143	348	CH918	15	CL127	202	CM940	87	CP929	384		
CD719	44,330	CE328	70	CF300	15	CG149	273	CH950	323	CL128	202	CM942	56	CP949	19		
CD720	44,330	CE329	68	CF301	15	CG186	361	CH988	59	CL129	202	CM913	405	CP951	19		
CD723	31	CE333	70	CF308	73	CG188	361	CJ050	53	CL141	57	CM942	51	CP955	19		
CD724	192	CE334	70	CF309	117	CG189	113	CJ052	53	CL174	83	CM980	432	CP956	18		
CD728	36	CE335	70	CF310	103	CG303	361	CJ053	53	CL175	83	CM981	98	CP957	18		
CD735	28	CE336	70	CF311	103	CG196	361	CJ140	349	CL179	67	CM988	275	CP959	18		
CD737	28	CE341	98	CF312	103	CG209	139	CJ141	350	CL186	127,401	CM919	401	CR036	59		
CD739	35	CE356	422	CF339	102	CG221	361	CJ142	350	CL190	119	CM925	411	CR049	250		
CD740	35	CE370	159	CF349	173,310	CG222	155	CJ143	350	CL191	119	CM927	506	CR050	282		
CD741	35,63	CE380	422	CF350	173	CG223	137	CJ297	51	CL196	421	CM927	258	CR051	282		
CD787	158	CE399	290	CF351	173	CG229	296	CJ299	51	CL197	421	CM929	403	CR130	179		
CD789	158	CE408	82	CF352	173	CG295	193	CJ303	51	CL198	421	CM924	398	CR131	179		
CD792	158	CE409	82	CF353	173	CG299	60	CJ305	51	CL199	421	CM945	54	CR198	189		
CD793	159	CE414	84	CF354	32	CG330	423	CJ342	51	CL203	67	CM942	275	CR220	126		
CD796	163	CE415	84	CF360	17	CG352	40	CJ448	53	CL205	398	CM903	82	CR403	257		
CD800	163	CE530	32	CF362	17	CG353	40	CJ483	52	CL209	67	CM908	95	CR448	72		
CD801	163	CE531	32	CF363	17	CG354	40	CJ498	50	CL298	73	CM914	420	CR468	53-54		
CD803	161	CE536	28	CF364	17	CG355	40	CJ501	50	CL309	82	CM915	420	CR478	149		
CD804	166	CE537	28	CF365	17	CG398	345	CJ503	50	CL310	83,119	CM917	67	CR525	409		
CD805	166	CE544	35	CF369	17	CG399	345	CJ543	51	CL315	180	CM920	66	CR526	409		
CD806	166	CE593	140	CF370	17	CG605	125	CJ630	348-349	CL316	180	CM934	402	CR527	409		
CD807	166	CE678	57	CF375	153	CG767	128	CJ631	350	CL317	180	CM935	402	CR528	409		
CD808	166	CE692	133	CF376	267	CG834	134	CJ632	348-349	CL319	67	CM954	71	CR529	409		
CD809	158	CE693	133	CF378	43	CG835	135	CJ633	348-349	CL337	74	CM971	63	CR563	71		
CD810	158	CE884	275	CF379	43	CG836	134	CJ634	348-349	CL371	111	CM999	93	CR689	70		
CD811	158	CE885	275	CF383	43	CG837	134	CJ635	170	CL372	111	CM907	123	CR690	70		
CD812	158	CE891	164	CF384	43	CG838	135	CJ636	349,366	CL381	73	CM909	58	CR691	70		
CD813	158	CE892	164	CF386	15	CG841	474	CJ637	348-349	CL39	273	CM910	58	CR692	70		
CD814	158	CE984	379	CF387	15	CG862	198	CJ638	89	CL393	75	CM918	346	CR706	77		
CD815	162	CE985	379	CF390	269	CG945	60	CJ639	89	CL443	101	CM919	346	CR708	98		
CD816	162	CE990	182	CF396	269	CG951	60	CJ640	348-349	CL485	82	CM941	110	CR711	504		
CD817	162	CE991	182	CF403	174,354	CG984	330	CJ641	89	CL492	121	CM970	346	CR742	296		
CD818	162	CE992	182	CF406	378	CG985	330	CJ643	335	CL571	121	CM971	346	CR743	296		
CD901	186	CE993	182	CF439	169	CG986	330	CJ644	348-349	CL572	121	CM979	70	CR783	88		
CD902	185	CE994	182	CF591	181	CG987	330	CJ645	348-349	CL582	355	CM980	113	CR810	88		
CD903	185	CE995	176	CF592	181	CG988	330	CJ646	348,350	CL583	355	CM985	111	CR815	14		
CD904	185	CE996	176	CF600	423	CG989	330	CJ647	348,350	CL657	179	CM996	111	CR820	344		
CD907	185,270	CE997	182	CF604	513	CG994	262	CJ648	170	CL658	179	CM941	94	CR821	344		
CD908	185,270	CE998	18														

INDEX PAR CODE PRODUIT

CODE	PAGE	CODE	PAGE	CODE	PAGE	CODE	PAGE	CODE	PAGE	CODE	PAGE	CODE	PAGE	CODE	PAGE	CODE	PAGE
CS040	20	CT959	53-54	CX557	363	D503	248	DA464	502	DB467	203	DE340	438	DK354	466		
CS041	20	CT960	53-54	CX558	363	D505	7	DA465	502	DB483	191	DE341	438	DK355	466		
CS043	20	CT961	53-54	CX559	363	D506	7	DA510	409	DB484	191	DE381	6	DK356	466		
CS044	20	CT998	317	CX580	108	D507	7	DA520	305	DB485	191	DE383	6	DK357	466		
CS052	407	CU105	262	CX584	108	D508	7	DA521	281	DB492	101	DE385	6	DK358	466		
CS102	485	CU106	262	CX740	248	D509	7	DA523	281	DB493	101	DE386	6	DK359	467		
CS103	485	CU107	262	CX741	253	D510	7	DA524	281	DB494	101	DE478	151	DK376	185		
CS105	513	CU108	262	CX742	253	D511	7	DA525	305	DB496	185	DE479	151	DK377	185		
CS106	513	CU109	262	CX743	253	D512	7	DA527	281	DB497	185	DE501	301	DK378	183,185		
CS207	467	CU110	262	CX744	253	D558	280	DA528	281	DB498	185	DE505	303	DK380	185		
CS208	467	CU111	262	CX745	248	D594	296	DA529	281	DB520	37	DE506	303	DK381	185		
CS269	513	CU112	262	CX746	250	D595	6	DA531	281	DB521	37	DE706	184	DK382	185		
CS351	181	CU113	172	CX747	248	D596	6	DA532	305	DB527	37	DE707	184	DK383	183		
CS451	88	CU115	262	CX748	253	D597	6	DA538	476	DB566	304	DE717	192	DK385	181		
CS471	41	CU116	262	CX749	253	D598	6	DA539	476	DB567	304	DE738	284	DK386	183		
CS473	41	CU118	262	CX750	253	D600	6	DA540	475	DB568	304	DE763	184	DK387	183		
CS490	380	CU119	262	CX751	250	D601	6	DA546	502	DB644	60	DE764	184	DK388	185		
CS491	380	CW012	144	CY024	269	D602	6	DA547	502	DB645	60	DE783	168,471	DK389	181		
CS494	48	CW018	87	CY054	99	D612	268	DA548	502	DB752	160	DE784	168,471	DK390	185		
CS496	48	CW044	56	CY080	101,186	D613	268	DA549	502	DB795	161	DE789	168,471	DK391	185		
CS497	48	CW069	56	CY117	304	D625	268	DA564	396	DB843	400	DE790	168,471	DK392	185		
CS518	14	CW072	56	CY118	308	D626	268	DA565	396	DB947	48	DE794	168,471	DK393	185		
CS519	12,14	CW112	276	CY119	308	D628	267	DA566	396	DB948	48	DE795	168,471	DK394	185		
CS545	312	CW113	276	CY140	407	D629	267	DA567	396	DB950	475	DE796	168,471	DK395	185		
CS550	102	CW114	276	CY141	407	D632	266	DA569	358	DB951	475	DE797	168,471	DK396	186		
CS570	402	CW123	276	CY221	289	D634	266	DA570	344	DB952	475	DE798	168,471	DK397	185		
CS573	402	CW130	146	CY222	289	D649	283	DA571	344	DC024	49	DE799	168,471	DK398	186		
CS586	476	CW131	146	CY223	289	D653	270	DA572	344	DC025	49	DE855	335	DK399	186		
CS712	297	CW152	146	CY224	289	D675	270	DA573	344	DC126	193	DE856	335	DK500	21		
CS713	297	CW146	430	CY225	289	D676	270	DA589	176	DC212	14	DE858	335	DK501	21		
CS714	297	CW159	113	CY233	60	D682	8	DA602	141	DC214	12	DE859	335	DK503	21		
CS716	14	CW193	495	CY282	49	D683	8	DA603	129	DC215	12	DE903	357	DK512	21		
CS717	14	CW194	495	CY293	285	D684	8	DA604	129	DC219	12	DE904	357	DK513	21		
CS727	133	CW195	495	CY329	56	D685	8	DA605	129	DC220	12	DE905	357	DK515	21		
CS728	133	CW196	495	CY339	404	D686	8	DA680	508	DC221	12	DE906	357	DK517	21		
CS730	133	CW197	493	CY393	121,283	D687	8	DA693	157,204	DC222	12	DE907	357	DK553	21		
CS731	133	CW198	493	CY401	124,277	D689	8	DA695	204	DC224	12	DE925	101,186	DK565	21		
CS734	288	CW202	172	CY404	277	D690	5	DA696	204	DC225	12	DE926	101,186	DK567	21		
CS735	288	CW203	172	CY407	281	D691	5	DA716	88	DC226	12	DE927	101,186	DK572	79		
CS753	328	CW204	172	CY408	58	D692	5	DA717	88	DC227	12	DE928	101,186	DK574	79		
CS754	328	CW205	172	CY423	408	D693	5	DA737	23	DC228	12	DF010	155	DK577	79		
CS756	328	CW238	54	CY570	296	D694	5	DA744	331	DC243	286	DF054	62	DK578	79		
CS770	286	CW248	54	CY574	296	D695	5	DA745	331	DC274	49	DF055	62	DK579	79		
CS771	286	CW251	47	CY575	296	D696	5	DA746	331	DC305	20	DF107	163	DK580	79		
CS774	299	CW293	307	CY581	208	D697	5	DA770	90	DC307	20	DF136	221	DK583	79		
CS775	299	CW294	307	CY599	157	D701	258	DA771	90	DF138	16	DF158	105	DK586	79		
CS779	298	CW305	404	CY795	380	D702	258	DA774	90	DC387	16	DF160	160	DK587	79		
CS803	300	CW306	404	CY796	380	D707	8	DA775	90	DC388	16	DF173	42	DK595	184		
CS805	160,203	CW312	300	CY797	380	D718	258	DA807	325	DC389	16	DF174	42	DK657	23		
CS806	160,203	CW314	300	CY798	380	D719	269	DA890	334	DC393	16	DF175	42	DK670	386		
CS807	160,203	CW321	304	CY802	5	D720	258	DA891	334	DC394	16	DF176	42	DK737	367		
CS808	160,203	CW322	304	CY803	5	D722	258	DA892	334	DC396	16	DF177	42	DK738	365		
CS827	344	CW352	288,323	CY950	147	D734	246	DA896	60	DC397	16	DF178	42	DK770	311		
CS828	344	CW362	380	CY951	147	D738	259	DA898	60	DC398	16	DF179	42	DK771	311		
CS829	344	CW364	380	CY963	21	D750	267	DA902	21	DC458	171	DF180	42	DK777	421		
CS850	296	CW370	381	CY969	147	D752	272	DA933	48	DC469	147	DF181	42	DK778	421		
CS910	285	CW373	381	D030	258	D753	325,434	DA957	438	DC470	282	DF182	42	DK806	37		
CS911	285	CW384	491	D032	9	D770	283	DA987	26,434	DC476	282	DF183	42	DK807	37		
CS939	397	CW396	46	D033	9	D772	283	DA989	26,434	DC488	197	DF184	42	DK808	37		
CS950	419	CW397	46	D034	9	D773	283	DA994	510	DC489	197	DF191	332	DK809	37		
CT069	36	CW488	354	D044	283	D786	105	DA995	510	DC602	373	DF192	332	DK816	35,65		
CT014	420	CW490	101	D050	267	D790	86	DA996	510	DC605	373	DF193	332	DK820	35,65		
CT047	202	CW498	268	D051	267	D818	260	DA997	510	DC610	373	DF194	332	DK821	65		
CT057	408	CW582	205,230	D052	267	D824	93	DB003	92	DC611	373	DF195	332	DK822	35,63		
CT083	175	CW586	205,230	D053	267	D825	94	DB004	92	DC615	373	DF225	98	DK825	35		
CT170	307	CW590	205,230	D056	9	D828	248	DB005	92	DC621	373	DF385	379	DK826	35		
CT189	307	CW594	205,230	D057	9	D833	105	DB010	340	DC662	334-335	DF375	379	DK827	35		
CT246	315	CW715	188	D059	9	D838	58	DB011	340	DC663	334-335	DF569	197	DK828	35		
CT273	334	CW716	188	D060	9	D848	103	DB012	340	DC664	334-335	DF605	177,183	DK829	35		
CT277	92	CW717	188	D089	9	D857	93	DB014	340	DC665	334-335	DF626	428	DK830	35		
CT285	175	CW718	188	D090	51	D865	74	DB015	340	DC666	334-335	DF655	196	DK831	35		
CT286	175	CW719	160	D092	51	D866	105	DB016	340	DC672	405	DF686	480	DK832	35		
CT290	168,471	CW722	206	D096	55	D868	98	DB087	72	DC701	315	DF687	480	DK833	35		
CT307	168,471	CW723	206	D098	55	D871	100	DB104	348	DC708	206	DF696	190	DK834	35		
CT325	203	CW724	206	D120	260	D894	56	DB125	340	DC709	206	DF717	293	DK836	35		
CT326	203	CW725	276	D121	260	D904	55	DB126	340	DC710	206	DF765	21	DK840	384		
CT329	168,471	CW726	276	D129	249	D931	55	DB127	340	DC711	206	DF777	21	DK890	78		
CT330	486	CW778	89,91	D131	249	D940	50,52	DB152	347	DC712	206	DF780	21	DK946	405		
CT331	486	CW779	89,91	D133	260	D961	96,98	DB153	347	DC713	206	DF825	399	DK977	399		
CT332	486	CW800	338	D138	259	D962	96,98	DB154	347	DC714	274	DF870	346	DK986	403		
CT349	366	CW801	338	D139	258	D963	96,98	DB162	360	DC715	274	DF875	117	DL011	367		
CT356	441	CW808	348	D144	9	DA015	182	DB167	291	DC717	100	DC400	379	DL012	367		
CT373	366	CW809	348	D152	9	DA042	290	DB170	385	DC723	181	DH631	40	DL015	141		
CT384	366	CW810	348,351	D153	259	DA043	290	DB175	384	DC724	181	DH632	40	DL018	125		
CT393	503	CW811	348-349	D154	9	DA044	290	DB177	392	DC725	181	DH633	40	DL046	154		
CT394	503	CW815	56	D161	260	DA086	179	DB183	433	DC858	430	DH634	40	DL102	8		
CT395	503	CW816	56	D248	10	DA087	179	DB193	391	DC859	430	DH635	40	DL103	8		
CT400	366	CW817	56	D266	9	DA119	346	DB203	393	DC875							

INDEX PAR CODE PRODUIT

CODE	PAGE	CODE	PAGE	CODE	PAGE	CODE	PAGE	CODE	PAGE	CODE	PAGE	CODE	PAGE	CODE	PAGE	CODE	PAGE
DL221	94	DM056	289	DM782	90,92	DP034	295	DR609	97	DR948	145	DS445	371	DW480	336		
DL222	94	DM058	288,324	DM783	90,92	DP037	266	DR620	99	DR950	145	DS446	370	DW481	336		
DL224	96	DM059	287	DM795	91	DP038	128,211	DR621	99	DR955	145	DS447	370	DW482	336		
DL225	96	DM066	190	DM796	91	DP039	128,211	DR622	98	DR956	145	DS448	370	DW483	336		
DL226	194	DM067	420	DM797	91	DP053	109	DR623	96	DR957	145	DS449	370	DW484	336		
DL239	71	DM071	476	DM798	91	DP058	52	DR626	96	DR959	145	DS450	370	DW485	336		
DL261	95	DM075	477	DM800	92	DP059	52	DR627	98	DR962	145	DS451	370	DW486	336		
DL264	95	DM076	477	DM840	142	DP088	51	DR628	97	DR977	145	DS452	370	DW487	336		
DL265	95	DM105	101	DM841	142	DP094	52	DR629	97	DR978	145	DS453	370	DW488	336		
DL300	279,297	DM107	105	DM842	142	DP095	52	DR635	98	DR983	145	DS454	360	DW489	336		
DL318	251	DM112	100	DM868	397	DP097	50	DR697	56	DR987	145	DS456	360	DW490	336		
DL319	251	DM113	100	DM869	397	DP103	58	DR699	56	DR988	145	DS457	360	DW491	336		
DL320	251	DM114	100	DM873	386	DP104	58	DR713	55	DR992	145	DS458	360	DW492	336		
DL335	261	DM118	104	DM874	386	DP109	105	DR717	55	DS001	12	DS459	360	DW493	336		
DL337	168,471	DM121	94	DM876	406-407	DP110	50	DR736	114	DS002	12	DS460	375,469	DW494	336		
DL338	168,471	DM172	179	DM877	262	DP111	50	DR741	103	DS003	12	DS461	375,469	DW498	336		
DL340	259	DM173	179	DM880	421	DP115	104	DR742	103	DS004	12	DS462	375,469	DW499	336		
DL341	260	DM177	173,310	DM881	421	DP121	101	DR743	103	DS005	12	DS463	375,469	DW500	334		
DL342	261	DM181	177	DM882	421	DP122	101	DR745	107	DS006	12	DS464	375,469	DW501	334		
DL345	251	DM182	177	DM883	421	DP123	101	DR755	429	DS007	12	DS465	375,469	DW502	334		
DL360	251	DM183	177	DM904	151	DP127	112	DR756	429	DS008	12	DS466	375,469	DW503	334		
DL362	251	DM193	93,129	DM910	13	DP128	112	DR757	428	DS009	12	DS467	375,469	DW504	334		
DL363	251	DM194	93,129	DM911	13	DP129	112	DR758	428	DS010	12	DS468	441	DW505	334		
DL364	251	DM208	86	DM912	13	DP133	121	DR759	428	DS011	12	DS469	441	DW506	334		
DL365	251	DM209	66	DM913	13	DP138	63	DR782	20	DS020	89	DS470	441	DW507	334		
DL366	251	DM210	66	DM914	13	DP139	63	DR783	20	DS021	89	DS471	441	DW508	334		
DL373	251	DM214	66	DM915	13	DP156	63	DR784	20	DS022	89	DS495	21	DW509	334		
DL377	252	DM218	99	DM916	13	DP160	116	DR785	20	DS023	89	DS516	89,91	DW510	334		
DL378	284	DM219	94	DM933	151	DP161	116	DR800	24	DS027	89	DS517	89,91	DW511	336		
DL379	252,261	DM220	86	DM934	150	DP164	114	DR801	24	DS040	11	DS518	89,91	DW512	336		
DL380	261	DM221	86	DM935	150	DP180	190	DR802	24	DS041	11	DS519	89,91	DW514	336		
DL381	258	DM223	10	DM958	108,405	DP194	192	DR803	24	DS042	11	DS550	414	DW515	336		
DL384	255	DM224	10	DM991	139	DP196	192	DR806	24	DS043	11	DS551	414	DW517	336		
DL385	257	DM225	10	DN501	23	DP206	194	DR807	24	DS044	11	DS552	414	DW520	336		
DL386	256	DM226	10	DN595	362	DP207	87	DR808	24	DS045	11	DS553	414	DW521	336		
DL450	369	DM227	10	DN596	471	DP210	88,91	DR809	24	DS046	11	DT195	340	DW522	336		
DL463	144	DM228	10	DN597	363	DP211	88,91	DR810	24	DS050	11	DT196	340	DW523	336		
DL468	156	DM229	10	DN598	363	DP213	87	DR813	24	DS052	187	DT197	340	DW524	336		
DL475	149	DM230	11	DN599	363	DP214	87	DR814	24	DS053	187	DT198	340	DW526	336		
DL476	134-136	DM231	11	DN634	95	DP215	87	DR815	24	DS054	187	DT229	366	DW530	334		
DL477	137	DM232	11	DN636	407	DP216	87	DR816	24	DS055	187	DT440	147	DW531	334		
DL480	155	DM233	11	DN637	407	DP217	87	DR817	24	DS056	187	DT442	147	DW532	334		
DL490	156	DM235	11	DN638	407	DP218	87	DR820	24	DS057	187	DT443	147	DW533	334		
DL498	156	DM236	11	DN639	419	DP219	73	DR821	147	DS058	187	DT468	379	DW534	334		
DL710	L215	DM237	11	DN641	148	DP228	72	DR822	147	DS059	187	DT579	57	DW535	334		
DL711	215	DM238	9	DN642	149	DP229	4	DR823	147	DS060	11	DT696	144	DW536	334		
DL712	219	DM239	9	DN677	416	DP239	60	DR825	407	DS061	11	DT697	144	DW537	334		
DL831	379	DM240	9	DN803	365	DP278	70	DR826	437	DS062	11	DW141	27	DW538	334		
DL832	379	DM241	9	DN819	162	DP279	70	DR845	89	DS066	14	DW142	27	DW539	334		
DL833	157	DM242	9	DN823	162	DP288	472	DR847	89	DS067	14	DW159	165	DW540	334		
DL876	150	DM243	9	DN824	162	DP289	472	DR848	89	DS069	11	DW192	186	DW541	334		
DL880	151	DM244	9	DN825	162	DP290	362-363	DR849	89	DS070	11	DW194	186	DW542	334		
DL881	150	DM245	9	DN826	162	DP291	362-363	DR850	89	DS071	11	DW196	186	DW543	334		
DL882	150	DM246	13	DN827	162	DP293	362-363	DR851	89	DS083	88	DW198	186	DW544	334		
DL885	49	DM247	14	DN828	162	DP751	53-54	DR852	89	DS087	88	DW246	177,181	DW545	334		
DL887	49	DM249	14	DN829	162	DP752	53-54	DR855	88	DS088	88	DW247	177,181	DW546	334		
DL900	157	DM274	15	DN830	162	DP757	53-54	DR856	88	DS095	88	DW248	177	DW547	334		
DL901	157	DM470	424	DN831	162	DP759	53-54	DR857	88	DS096	88	DW249	177	DW548	334		
DL912	165	DM597	288	DN832	162	DP898	45	DR858	88	DS097	88	DW274	310	DW549	334		
DL913	165	DM600	143	DN833	162	DP956	13	DR859	88	DS098	88	DW283	308	DW550	168,471		
DL914	501	DM712	335	DN834	162	DP965	43	DR860	88	DS130	60	DW284	308	DW551	168,471		
DL915	501	DM713	335	DN839	158	DR022	371	DR861	88	DS131	60	DW285	308	DW552	168,471		
DL916	501	DM714	335	DN840	158	DR023	371	DR863	88	DS132	60	DW286	308	DW553	168,471		
DL917	501	DM715	335	DN841	158	DR038	371	DR864	88	DS133	60	DW287	308	DW554	168,471		
DL918	200	DM717	315	DN842	158	DR060	376	DR867	88	DS146	60	DW288	308	DW555	168,471		
DL919	200-201	DM718	315	DN843	158	DR087	41	DR868	88	DS150	136	DW289	308	DW556	168,471		
DL920	200-201	DM719	315	DN844	158	DR088	41	DR870	89	DS151	136	DW290	307	DW557	168,471		
DL921	200-201	DM720	315	DN845	158	DR089	41	DR871	89	DS152	136	DW291	307	DW558	168,471		
DL922	203	DM729	335	DN857	274	DR090	41	DR872	89	DS153	136	DW292	307	DW559	168,471		
DL923	200-201	DM730	335	DN858	274	DR092	41	DR874	89	DS154	136	DW293	307	DW560	168,471		
DL931	202	DM731	335	DN891	315	DR093	41	DR875	89	DS155	136	DW294	307	DW561	168,471		
DL937	311	DM732	335	DN892	315	DR094	41	DR876	89	DS156	136	DW295	307	DW562	168,471		
DL939	164	DM733	335	DN893	315	DR095	41	DR877	89	DS157	136	DW296	307	DW563	168,471		
DL940	164	DM734	335	DN896	316	DR096	41	DR880	12	DS158	136	DW297	307	DW564	347		
DL942	313	DM735	335	DN897	316	DR098	41	DR881	12	DS169	26,434	DW298	307	DW565	347		
DL943	288,323	DM736	335	DN898	316	DR099	41	DR882	12	DS170	26	DW347	177	DW566	347		
DL944	288,323	DM737	335	DN899	316	DR219	196	DR883	12	DS171	26	DW349	177	DW569	347		
DL945	288,323	DM738	335	DN903	316	DR300	143	DR884	12	DS172	26	DW431	329	DW570	347		
DL949	314	DM739	335	DN904	316	DR306	143	DR885	12	DS173	26	DW432	329	DW571	347		
DL951	314	DM740	335	DN905	299	DR380	376	DR887	12	DS174	26	DW433	329	DW572	347		
DL952	314	DM741	335	DN906	299	DR382	376	DR888	12	DS175	26	DW434	329	DW573	347		
DL953	314	DM742	335	DN910	339	DR492	331-332	DR889	12	DS176	26	DW435	329	DW574	347		
DL979	341	DM743	335	DN912	248,261	DR493	331-332	DR895	145	DS177	26	DW436	329	DW575	347		
DL980	341	DM744	335	DN913	249	DR494	331-332	DR896	145	DS178	26	DW437	329	DW576	347		
DL981	341	DM745	335	DN915	285	DR495	331-332	DR897	145	DS179	26	DW438	329	DW577	347		
DL982	341	DM746	335	DN916	285	DR496	331-332	DR898	145	DS180	435	DW439	329	DW579	348		
DL983	341	DM747	335	DN927	310												

INDEX PAR CODE PRODUIT

CODE PAGE	CODE PAGE	CODE PAGE	CODE PAGE	CODE PAGE	CODE PAGE	CODE PAGE	CODE PAGE
DW787 184	DY997 388	E848 304	F974 97	FA855 508	FB553 47	FC096 316	FD916 39
DY107 206	DY998 388	E849 304	F975 99	FA856 508	FB55 447	FC097 316	FD922 39
DY114 205,230	E002 302	E891 299	F976 99	FA857 508	FB556 183	FC165 23	FD933 170
DY115 205,230	E004 61	E893 345	F977 94	FA945 252	FB557 183	FC166 23	FD934 170
DY116 205,230	E013 302	E900 353	F978 95	FA947 252	FB560 39	FC255 393	FD935 170
DY117 205,230	E017 302	E910 353	F980 100	FA950 252	FB561 39	FC256 394	FD936 87
DY176 329	E018 54	E911 353	F987 94	FA951 252	FB562 39	FC257 394	FD937 87
DY180 351	E019 302	E912 353	F993 366	FA953 252	FB563 39	FC258 395	FD938 87
DY181 351	E020 61	E915 353	F994 366	FA954 252	FB564 39	FC259 395	FD951 81
DY203 21	E032 56	E918 353	F995 366	FA959 252	FB565 39	FC268 408	FD954 83
DY224 381	E036 56	E929 353	F996 366	FA973 303	FB566 39	FC272 51	FD955 83
DY225 381	E039 56	E930 353	F997 366	FA978 181	FB567 39	FC279 51	FD956 83
DY226 381	E043 302	E933 353	F998 366	FA979 183	FB568 39	FC290 350	FD957 83
DY227 381	E046 301	E945 158	FA025 19	FB015 497	FB569 39	FC291 350	FD986 94
DY228 381	E047 301	E944 158	FA026 19	FB078 345	FB573 48	FC292 350	FE141 433
DY22 9381	E049 56	E947 158	FA027 19	FB119 436	FB574 48	FC294 350	FE142 433
DY27 255	E062 300	E969 289	FA029 19	FB121 349,351	FB575 48	FC347 379-380	FE143 433
DY27 656	E069 59	E972 383	FA030 491	FB122- 349	FB576 48	FC354 303	FE150 120
DY298 121	E073 422	E975 383	FA118 468	FB138 186	FB577 48	FC374 395	FE151 117
DY300 55	E092 276	E977 384	FA204 158	FB139 186	FB578 48	FC375 395	FE152 121
DY301 55	E093 276	E995 354	FA206 158	FB140 186	FB595 150	FC380 390	FE157 116
DY302 55	E145 304	E996 354	FA216 158	FB141 186	FB596 150	FC381 390	FE158 116
DY303 55	E148 170	F005 325,434	FA290 159	FB142 186	FB608 310	FC382 390	FE159 116
DY304 55	E149 171	F006 325,434	FA291 L159	FB143 186	FB609 310	FC383 390	FE211 191
DY305 55	E150 171	F008 325,434	FA292 159	FB144 186	FB623 150	FC384 390	FE212 191
DY306 55	E153 94	F009 325,434	FA293 159	FB145 186	FB624 150	FC385 390	FE216 191
DY354 13	E167 189	F011 325,434	FA295 159	FB146 186	FB664 177,181	FC386 390	FE217 191
DY355 13	E188 402	F012 325,434	FA296 159	FB147 186	FB665 177,181	FC465 160	FE218 191
DY356 13	E195 303	F013 325,434	FA300 25	FB148 186	FB666 177,181	FC510 180	FE219 191
DY357 13	E196 303	F014 325,434	FA301 25	FB149 186	FB667 177,181	FC511 180	FE225 191
DY358 13	E217 80	F018 367	FA302 25	FB160 183	FB673 183	FC515 187	FE226 191
DY359 13	E219 80	F019 367	FA303 25	FB162 183	FB674 183	FC516 187	FE227 191
DY370 381	E221 80	F026 325,434	FA304 25	FB164 183	FB675 183	FC517 187	FE234 191
DY371 381	E222 80	F027 325,434	FA305 25	FB166 183	FB676 182	FC518 181	FE235 191
DY372 381	E223 80	F036 325,434	FA306 25	FB168 183	FB677 182	FC519 181	FE241 191
DY373 381	E225 80	F037 325,434	FA307 25	FB196 183	FB678 182	FC520 181	FE242 191
DY374 381	E226 80	F129 196	FA308 25	FB197 183	FB690 316	FC524 180	FE243 191
DY375 381	E227 80	F132 403	FA309 25	FB198 183	FB691 312	FC525 180	FE249 191
DY376 381	E238 301	F148 399	FA310 25	FB199 183	FB692 312	FC526 180	FE250 191
DY377 380	E266 383	F155 264	FA311 25	FB270 351	FB694 312	FC527 180	FE251 191
DY378 380	E267 383	F156 264	FA312 25	FB271 351	FB695 312	FC528 179	FE257 191
DY379 380	E268 383	F157 264	FA313 25	FB272 351	FB696 312	FC531 179	FE258 191
DY380 380	E269 383	F158 264	FA314 25	FB273 351	FB697 316	FC534 181	FE271 191
DY381 380	E270 383-384	F159 264	FA315 25	FB274 351	FB699 319	FC535 181	FE274 191
DY382 380	E271 383-384	F160 264	FA316 25	FB275 351	FB815 142	FC536 180	FE284 262,325
DY383 381	E287 85	F172 294	FA317 25	FB276 351	FB819 142	FC537 180	FE270 120
DY384 381	E290 80	F173 294	FA318 25	FB277 351	FB844 336	FC538 180	FE471 120
DY385 381	E291 80	F174 294	FA319 25	FB278 351	FB845 342	FC539 181	FE472 120
DY386 381	E292 80	F175 294	FA320 25	FB279 351	FB861 433	FC541 180	FE473 120
DY387 381	E293 80	F176 294	FA321 25	FB280 171	FB862 433	FC542 180	FE474 120
DY388 381	E322 300	F177 295	FA322 25	FB281 171	FB873 144	FC543 180	FE480 87
DY392 381	E328 301	F178 295	FA323 25	FB282 171	FB890 61	FC544 180	FE481 87
DY393 381	E330 301	F182 295	FA324 25	FB283 171	FB891 61	FC545 181	FE482 87
DY394 381	E332 301	F201 295	FA325 25	FB284 171	FB892 61	FC546 181	FE483 87
DY400 12	E401 296	F202 256	FA326 25	FB290 180	FB893 61	FC596 24	FE484 87
DY401 12	E406 296	F203 255,257	FA327 25	FB291 180	FB900 50	FC597 24	FE485 87
DY402 12	E407 296	F209 383	FA328 25	FB370 178	FC591 50	FC598 24	FE486 87
DY403 12	E440 296	F211 383	FA329 25	FB371 180	FB902 50	FC599 24	FE487 87
DY404 12	E442 296	F218 424	FA330 25	FB372 180	FB903 50	FC700 27	FE488 87
DY405 12	E443 296	F221 256	FA331 25	FB373 180	FB904 50	FC701 27	FE489 87
DY406 12	E445 296	F222 255,257	FA332 25	FB374 180	FB905 50	FC702 27	FE490 87
DY407 12	E526 384	F234 408	FA333 25	FB375 180	FB906 50	FC704 27	FE491 87
DY408 12	E550 311	F306 291	FA334 25	FB376 180	FB907 51	FC705 27	FE723 121
DY409 14	E552 311	F314 295	FA335 25	FB378 178	FB909 51	FC70 627	FE730 367
DY410 14	E553 311	F321 292	FA336 25	FB382 178	FB910 50	FC707 27	FE731 367
DY411 14	E554 311	F338 291	FA337 25	FB426 170	FB911 50	FC708 27	FE732 367
DY412 14	E560 279	F343 293	FA338 25	FB427 170	FB912 50	FC710 27	FE741 288
DY413 14	E561 311	F346 290	FA339 25	FB428 170	FB913 61	FC711 27	FE742 288
DY414 68	E576 382	F454 404	FA340 25	FB429 170	FB914 61	FC712 27	FE743 288
DY415 68	E578 353	F464 64,323	FA341 25	FB435 49	FB915 18	FC713 27	FE744 288
DY416 68	E579 353	F469 65,117	FA342 189	FB436 49	FB916 118	FC714 27	FE789 385
DY417 103	E581 324	F470 65,117	FA343 189	FB437 49	FB917 118	FC716 27	FE832 405
DY422 416	E585 324	F471 65,117	FA344 189	FB438 49	FB918 118	FC717 27	FE833 405
DY460 429	E589 324	F499 277	FA345 189	FB439 49	FB919 118	FC718 27	FJ728 436
DY461 429	E624 275	F534 120	FA346 189	FB470 314	FB920 118	FC719 27	FJ729 436
DY462 429	E625 275	F603 206	FA360 176	FB471 314	FB921 118	FC720 27	FJ853 181-182
DY463 428	E626 275	F604 206	FA361 181	FB473 314	FB922 57	FC722 27	FJ854 181-182
DY464 428	E645 303	F612 167,470	FA363 181	FB474 314	FB923 57	FC723 27	FJ855 181-182
DY465 428	E646 303	F613 167,470	FA364 178	FB475 314	FB924 57	FC730 27	FJ856 181-182
DY487 188	E647 303	F614 167,470	FA365 181	FB477 314	FB925 57	FC731 27	FJ857 181-182
DY491 188	E653 77	F615 167,470	FA366 176	FB478 314	FB926 57	FC732 27	FJ858 181-182
DY695 141	E654 77	F616 167,470	FA367 176	FB480 48	FB927 57	FC734 27	FJ859 181-182
DY717 147	E663 77	F617 167,470	FA368 176	FB481 47	FB930 151	FC735 27	FK385 199
DY729 147	E687 310	F618 167,470	FA369 176	FB482 47	FB936 151	FC739 161	FN196 137
DY790 59,61	E689 339	F619 167,470	FA370 176	FB483 47	FB942 143	FC777 175	FN197 137
DY792 59,61	E690 339	F634 206	FA372 179	FB484 48	FB946 143	FC892 178	FN198 137
DY793 61	E692 302	F636 206	FA373 182	FB485 48	FB954 38	FC896 189	FN199 137
DY794 61	E695 339	F649 206	FA374 182	FB486 48	FB955 38	FC920 160	FN202 184
DY820 378	E698 328	F661 416	FA377 178	FB487 48	FB956 38	FC924 207	FN203 184
DY821 378	E700 353	F681 365	FA378 183	FB488 48	FB957 38	FD012 34	FN280 403
DY822 378	E712 280,287,324	F704 161	FA381 177	FB489 48	FB958 38	FD013 34	FN281 402
DY823 378	E714 304	F758 345	FA382 177	FB490 48	FB959 38	FD169 488	FN283 405
DY824 378	E788 77	F760 118	FA383 181	FB491 48	FB977 18	FD324 279	FN284 397
DY825 378	E789 77	F761 118	FA385 177,183	FB492 48	FB978 20	FD325 279	FN285 397
DY826 378	E790 77	F762 117	FA386 177	FB493 48	FB980 19	FD326 279	FN286 386
DY827 378	E791 77	F764 117	FA389 182	FB494 48	FB986 18	FD327 279	FN287 386
DY828 378	E792 77	F769 118	FA390 177	FB495 48	FB987 18	FD328 279	FN288 368,372
DY829 378	E793 77	F773 71	FA391 183	FB496 48	FB988 18	FD329 279	FN289 368,372
DY980 187	E794 77	F778 86	FA392 183	FB497 48	FB989 18	FD388 174	FN380 198
DY981 187	E795 77	F859 109	FA440 497-498	FB498 48	FB990 18	FD389 174	FN381 198
DY982 187	E796 77	F878 429	FA441 497-498	FB499 48	FB991 18	FD496 195	FN384 198
DY983 187	E798 303	F951 165	FA442 496	FB500 48	FB992 18	FD497 195	FN385 198
DY984 187	E817 301	F953 159	FA443 496	FB501 48	FB994 18	FD498 195	FN387 198
DY985 187	E818 288	F954 159	FA700 203	FB502 48	FB995 19	FD903 39	FN388 198
DY986 187	E819 288	F955 158	FA701 202	FB503 48	FB996 19	FD904 39	FN390 198
DY987 187	E823 316	F957 158	FA705 202	FB504 10	FB997 19	FD908 39	FN396 199
DY990 408	E831 317	F959 158	FA706 197	FB505 10	FB999 19	FD909 39	FN397 199
DY993 388	E842 310	F960 158	FA707 197	FB506 10	FC090 178-179	FD910 39	FN398 198
DY994 388	E845 304	F961 164	FA708 198	FB507 10	FC091 178-179	FD912 39	FN399 198
DY995 388	E846 304	F962 164	FA710 197	FB508 10	FC092 178-179	FD913 39	FN836 137
DY996 388	E847 304	F963 164	FA854 508	FB509 10	FC093 178-179	FD915 39	FN894 184

INDEX PAR CODE PRODUIT

CODE	PAGE	CODE	PAGE	CODE	PAGE	CODE	PAGE	CODE	PAGE	CODE	PAGE	CODE	PAGE	CODE	PAGE	CODE	PAGE	CODE	PAGE
FN895	184	FS737	263	GC866	151	GD768	252	GF046	176	GF743	48	GG655	143	GH036	180				
FN896	184	FS746	382	GC867	151	GD769	252	GF047	176	GF917	189	GG656	143	GH037	180				
FN897	184	FT028	149	GC889	474,479	GD770	252	GF048	176	GF919	47,95	GG657	143	GH038	175				
FN898	184	FT029	149	GC960	174,354	GD772	252	GF070	114	GF920	47	GG658	143	GH048	97				
FN899	184	FT037	123	GC978	278	GD773	252	GF071	114	GF921	47	GG660	148	GH049	93				
FN956	138	FT038	123	GC981	301	GD774	252	GF072	114	GF922	58	GG669	130	GH050	95				
FN957	138	FT039	123	GC988	303	GD777	252	GF074	116	GF923	58	GG673	130	GH051	95				
FN958	138	FT270	130	GC989	303	GD778	252	GF075	116	GF924	46	GG674	130	GH053	94				
FN959	138	FT271	130	GC994	304	GD780	252	GF076	116	GF925	46	GG698	266	GH054	96				
FN975	199	FT272	130	GC995	304	GD783	252	GF077	116	GF926	47	GG699	266	GH056	98				
FN976	199	FT290	147	GC996	304	GD789	267	GF090	116	GF927	47	GG703	130	GH057	94				
FN983	181-182	FT291	147	GD003	303	GD790	268	GF091	116	GF928	47	GG705	130	GH058	194				
FN992	132	FT292	147	GD004	303	GD796	258	GF092	116	GF929	109	GG706	130	GH059	194				
FN993	132	FT581	192	GD005	303	GD797	258	GF093	116	GF938	47	GG707	150	GH060	199				
FN996	153	FT690	437	GD006	314	GD799	343	GF094	116	GF947	156	GG708	150	GH061	199				
FP053	138	FT837	310	GD007	314	GD800	313	GF095	116	GF948	129	GG720	314	GH062	199				
FP054	138	FT838	310	GD011	304	GD801	1313	GF096	116	GF949	129	GG722	314	GH063	199				
FP055	138	FT839	310	GD012	304	GD831	203	GF097	116	GF950	129	GG724	156	GH064	199				
FP056	138	FT954	135	GD013	304	GD832	197,200-201	GF098	116	GF951	129	GG725	156	GH065	203				
FP426	175	FT955	135	GD014	304	GD833	200	GF099	116	GF952	129	GG726	156	GH128	395				
FP440	186	FT972	151	GD015	304	GD834	200	GF101	116	GF954	142	GG730	282	GH129	395				
FP441	186	FT973	151	GD016	304	GD835	200	GF102	116	GF955	142	GG732	282	GH165	172				
FP442	186	FT974	151	GD017	304	GD836	200	GF122	115	GF956	140	GG733	282	GH166	176				
FP443	186	FT975	151	GD018	304	GD837	200	GF123	115	GF957	140	GG734	282	GH167	176				
FP444	186	FT976	151	GD019	304	GD838	200	GF130	115	GF962	148	GG735	282	GH168	176				
FP454	181	FT977	151	GD022	263	GD839	200	GF132	115	GF963	204	GG737	271	GH178	163				
FP455	181	FT978	135	GD023	283	GD840	198	GF133	115	GF964	204	GG748	291-292	GH227	427				
FP456	181	FT979	135	GD024	283	GD843	198	GF134	115	GF991	121	GG749	291	GH229	201				
FP457	181	FT983	136	GD026	338,340	GD846	199	GF135	115	GF992	110	GG750	355	GH236	92				
FP458	181	FT984	136	GD027	338,340	GD847	200	GF136	115	GF993	108	GG751	355	GH238	92				
FP459	181	FT985	136	GD028	302	GD873	500	GF137	115	GF995	87	GG756	65,316	GH239	92				
FP475	183	FT987	154	GD029	302	GD874	500	GF138	115	GF996	87	GG759	299	GH266	506				
FP476	183	FW573	131	GD030	302	GD875	508	GF142	115	GF99	787	GG760	65,316	GH267	506				
FP477	183	FW574	131	GD031	302	GD876	508	GF143	115	GG002	260	GG761	65,316	GH287	251				
FP478	183	FW575	131	GD035	259	GD877	508	GF144	115	GG003	281	GG762	480	GH292	251				
FP479	183	FW576	131	GD036	259	GD878	508	GF145	115	GG004	281	GG763	480	GH294	251				
FP580	176	FW577	131	GD047	249,260	GD879	492	GF148	115	GG005	281	GG764	480	GH300	322				
FP581	176	FW578	131	GD048	352	GD880	492	GF153	120	GG016	266	GG770	310	GH301	322				
FP592	410	FW597	146	GD049	257	GD881	473	GF154	120	GG017	295	GG780	346	GH302	322				
FP711	180	FW598	146	GD054	311	GD882	507	GF155	120	GG021	311	GG781	346	GH303	322				
FP712	180	FW599	146	GD058	271	GD885	507	GF156	120	GG022	311	GG782	346	GH304	322				
FP730	246	FW812	32	GD062	314	GD891	417	GF158	115	GG023	311	GG783	346	GH305	322				
FP731	246	FW813	32	GD063	314	GD900	56	GF160	93,115	GG025	65,316	GG784	346	GH306	322				
FP732	246	FW814	32	GD064	314	GD901	56	GF162	93,115	GG027	65,316	GG785	346	GH308	65				
FP733	246	FX037	147	GD065	314	GD902	56	GF173	115	GG031	321	GG786	346	GH309	68				
FP734	246,261	FX038	147	GD074	314	GD903	56	GF186	117	GG032	321	GG789	345	GH310	322				
FP780	187	FX039	147	GD075	303	GD907	56	GF187	117	GG033	319	GG790	345	GH311	322				
FP781	187	FX070	140,144	GD113	189	GD908	56	GF188	117	GG034	319	GG791	345	GH312	322				
FP782	187	FX071	140,144	GD116	188	GD964	52	GF189	108	GG045	194	GG792	342	GH313	322				
FP783	187	FX100	266	GD117	188	GD965	52	GF197	119	GG046	194	GG793	342	GH314	322				
FP784	187	FX101	264,266	GD118	175	GD966	52	GF204	93	GG047	194	GG795	342	GH315	322				
FP801	189	FX102	264,266	GD126	191	GD967	52	GF205	63	GG054	270	GG796	342	GH316	322				
FP807	189	FX103	264,266	GD128	124	GE014	507	GF206	63	GG057	270	GG818	14	GH317	322				
FP810	189	FX104	264,266	GD149	173	GE015	507	GF207	35,63	GG058	275	GG819	14	GH319	322				
FP935	386	FX105	266	GD150	105	GE194	325,434	GF208	35,63	GG059	275	GG866	66	GH320	322				
FP936	62	FX106	265	GD151	105	GE196	325,434	GF209	74	GG060	268	GG867	66	GH322	322				
FP938	346	FX107	263,265	GD167	107	GE197	325,434	GF230	107	GG064	286	GG869	66	GH323	322				
FP939	346	FX108	263,265	GD168	107	GE204	325,434	GF231	107	GG065	286	GG870	17	GH324	322				
FP983	196	FX109	263,265	GD170	107	GE208	325,434	GF233	107	GG067	165	GG871	107	GH326	170				
FP984	196	FX110	265	GD232	260	GE211	325,434	GF235	108	GG069	164	GG875	66	GH327	346				
FP985	196	FX146	291-292	GD297	112	GE579	479,487	GF236	108	GG070	15	GG877	67	GH328	346				
FR110	287	FY329	264,266	GD298	112	GE580	478-479	GF241	93	GG071	250	GG878	67	GH329	346				
FR111	287	G107	427	GD299	112	GE581	478-479	GF246	66	GG072	250	GG879	67	GH330	252				
FR112	287	G211	472	GD301	201	GE632	481	GF247	66	GG073	296	GG881	121	GH332	509				
FR173	372	G377	501	GD303	201	GE769	472	GF250	67	GG078	284	GG882	84	GH333	509				
FR174	372	G378	501	GD304	203	GE780	103	GF258	69	GG106	84	GG900	57	GH347	169				
FS130	260	G379	504	GD307	202	GE787	207	GF260	85	GG107	84	GG901	57	GH348	172				
FS158	138	G461	381	GD324	49	GE788	207	GF261	85	GG108	84	GG903	57	GH349	170,172				
FS159	138	G590	480	GD325	49	GE789	208	GF270	105	GG109	84	GG904	57	GH350	170				
FS166	182	G591	490	GD328	188	GE800	183	GF278	208	GG110	81	GG905	57	GH351	170				
FS167	182	G592	490	GD329	188	GE801	183	GF279	128,211	GG111	81	GG906	57	GH352	170				
FS168	182	G593	490	GD330	355	GE802	175	GF281	199	GG112	84	GG910	57	GH353	170				
FS231	138	G594	494	GD331	228	GE803	175	GF282	199	GG133	64	GG911	57	GH354	170				
FS232	138	G595	494	GD336	159	GE819	479,487	GF298	211	GG135	64	GG912	57	GH355	170				
FS315	432	G596	501	GD385	149	GE917	182	GF316	62,114	GG137	363	GG923	46	GH356	170				
FS316	432	G597	501	GD386	133	GE934	205	GF317	82	GG140	351	GG925	345	GH357	170				
FS317	432	G598	504	GD387	133	GE935	205	GF341	412	GG141	351	GG927	68	GH358	116				
FS318	432	G599	501	GD394	383	GE936	205	GF343	412	GG175	209	GG928	58	GH359	116				
FS319	432	G600	501	GD395	383	GE937	205	GF348	414	GG178	467	GG929	58	GH386	62				
FS330	338	G603	506	GD580	269	GE938	205	GF368	199	GG198	393	GG930	58	GH387	62				
FS331	338	G604	505	GD581	269	GE939	205	GF378	160	GG199	393	GG965	160	GH388	62				
FS332	338	G605	505	GD583	284	GE960	474,479	GF379	160	GG200	160	GG971	161	GH389	62				
FS437	351	G606	507	GD584	284	GE961	474,479	GF422	406	GG203	160	GG972	165	GH390	62				
FS443	131	G607	507	GD585	284	GE962	143	GF427	421	GG210	161	GG973	163	GH397	116				
FS445	131	G608	508	GD586	284	GE964	143	GF428	421	GG317	342	GG976	128,211	GH398	116				
FS450	279	G609	508	GD587	284	GE965	143	GF438	122	GG318	342	GG977	211	GH3					

INDEX PAR CODE PRODUIT

CODE PAGE	CODE PAGE	CODE PAGE	CODE PAGE	CODE PAGE	CODE PAGE	CODE PAGE	CODE PAGE
GH528 247	GJ557 64	GL090 109	GL918 449	GM593 40,108	GN111 374	GN340 265	GP484 18
GH530 247	GJ558 64	GL105 80	GL919 452	GM594 40,108	GN112 374	GN341 265	GP571 337
GH551 130	GJ765 130	GL110 85	GL920 451	GM595 40,108	GN113 374	GN342 265	GP572 337
GH552 130	GJ766 130	GL112 83	GL921 450	GM596 40,108	GN114 374	GN343 265	GP573 337
GH553 130	GJ970 133	GL120 50	GL922 450	GM598 361	GN115 374	GN344 265	GP575 337
GH555 130	GJ976 133	GL121 50	GL923 456	GM599 361	GN116 374	GN345 265	GP576 337
GH556 130	GK039 80	GL156 55	GL924 456	GM600 357	GN117 374	GN346 265	GP577 337
GH558 130	GK061 51	GL157 55	GL925 456	GM601 357	GN118 374	GN347 265	GP579 337
GH560 130	GK062 51	GL160 57	GL926 456	GM602 357	GN119 374	GN348 265	GP580 337
GH617 357	GK063 51	GL162 57	GL927 461	GM603 357	GN120 374	GN349 265	GP581 337
GH618 357	GK070 40	GL178 510	GL928 462	GM604 357	GN121 374	GN389 111	GP582 337
GH619 357	GK071 40	GL180 490	GL929 461	GM605 357	GN122 374	GN536 338	GP584 337
GH627 72	GK072 40	GL181 490	GL930 460	GM606 357	GN123 374	GN537 338	GP585 337
GH628 291	GK073 40	GL182 504	GL931 457,461	GM607 357	GN124 374	GN538 338	GP586 337
GH629 412	GK074 40	GL183 500	GL932 460	GM608 357	GN125 374	GN539 338	GP588 337
GH637 206	GK075 40	GL184 500	GL933 459	GM609 357	GN126 374	GN542 70	GP589 337
GH638 206	GK076 40	GL185 490	GL934 463	GM610 357	GN127 374	GN543 70	GP590 337
GH639 206	GK077 40	GL186 485,513	GL935 464	GM611 357	GN128 374	GN558 167,434,470	GP591 337
GH739 421	GK078 40	GL187 485,513	GL936 464	GM612 357	GN129 374	GN559 167,434,470	GP773 148
GH791 265-266	GK085 40	GL188 485,513	GL937 458	GM613 357	GN130 374	GN636 331	GR200 439
GH792 265-266	GK086 40	GL189 486	GL970 111	GM614 357	GN131 374	GN637 331	GR201 439
GH793 265-266	GK087 40	GL190 417	GL971 111	GM615 357	GN132 374	GN639 331	GR202 439
GH794 265-266	GK099 70	GL191 417	GL972 146	GM616 357	GN133 374	GN655 278	GR203 439
GH795 265-266	GK102 178	GL192 513	GL974 146	GM617 357	GN134 374	GN656 278	GR204 440
GH796 265-266	GK103 177	GL216 318	GL981 134	GM618 357	GN135 374	GN687 331	GR205 440
GH827 197	GK104 177	GL217 281	GL982 134	GM619 357	GN136 374	GN688 331	GR206 440
GH867 78	GK109 96	GL223 318	GM107 55	GM620 357	GN137 374	GN689 331	GR207 440
GH869 210	GK687 208	GL226 297	GM108 55	GM621 357	GN138 375	GN691 332	GR208 440
GH879 84	GK688 208	GL251 296	GM203 94	GM622 357	GN139 375	GN692 332	GR209 439
GH967 73	GK689 165	GL253 346	GM204 94	GM623 357	GN140 375	GN693 332	GR210 440
GH969 73	GK811 17	GL254 346	GM205 94	GM634 151	GN141 375	GN694 332	GR211 440
GH985 148	GK812 17	GL255 346	GM206 101	GM635 151	GN142 375	GN695 332	GR212 440
GH988 138	GK841 114	GL260 341	GM213 172	GM636 151	GN143 372	GN696 332	GR213 435
GH989 138	GK842 114	GL261 341	GM215 172-173	GM639 150	GN144 372	GN697 332	GR214 435
GH990 138	GK843 114	GL262 341	GM220 119	GM640 150	GN145 209	GN698 332	GR215 435
GH991 138	GK844 114	GL263 341	GM221 119	GM642 150	GN146 209	GN699 332	GR216 435
GJ009 70	GK845 114	GL264 341	GM223 119	GM643 151	GN149 371	GN789 332	GR250 267
GJ030 201	GK847 116	GL266 285	GM224 72	GM645 151	GN150 371	GN790 332	GR253 268
GJ031 201	GK848 116	GL267 291	GM227 72	GM646 151	GN151 371	GN791 332	GR256 270
GJ032 201	GK849 116	GL269 250	GM233 69	GM647 151	GN152 371	GN792 332	GR257 270
GJ033 201	GK858 120	GL272 250	GM235 68	GM648 151	GN153 371	GN799 332	GR259 270
GJ034 199	GK869 221	GL273 248	GM238 93	GM649 151	GN154 371	GN799 332	GR259 270
GJ059 161	GK870 162	GL274 248	GM239 93	GM650 151	GN155 371	GN799 332	GR259 270
GJ060 171	GK872 162	GL275 248	GM240 93	GM651 151	GN156 371	GN799 332	GR259 270
GJ065 72	GK874 162	GL278 368	GM241 83	GM652 151	GN157 371	GN799 332	GR259 270
GJ096 81	GK890 208	GL279 368	GM243 68	GM653 151	GN158 371	GN799 332	GR259 270
GJ103 191	GK910 126	GL280 377	GM245 67	GM654 151	GN159 371	GN799 332	GR259 270
GJ107 191	GK911 126	GL281 377	GM249 93	GM655 151	GN160 371	GN799 332	GR259 270
GJ112 191	GK972 209	GL295 263,266	GM253 68	GM656 151	GN161 371	GN799 332	GR259 270
GJ114 191	GK973 176	GL296 251	GM257 64,116	GM657 151	GN162 371	GN799 332	GR259 270
GJ118 191	GK975 180	GL302 131	GM258 64,116	GM658 151	GN163 371	GN799 332	GR259 270
GJ119 191	GK976 166	GL303 131	GM260 62	GM659 151	GN164 371	GN799 332	GR259 270
GJ121 191	GK978 364	GL304 138	GM261 62	GM660 151	GN165 371	GN799 332	GR259 270
GJ122 191	GK979 261	GL305 138	GM262 62	GM661 151	GN166 371	GN799 332	GR259 270
GJ125 191	GK982 130	GL306 138	GM263 62	GM662 151	GN167 371	GN799 332	GR259 270
GJ126 191	GK983 130	GL329 150	GM264 62	GM663 151	GN168 372	GN799 332	GR259 270
GJ447 477	GK985 130	GL331 150	GM266 93	GM664 151	GN169 372	GN799 332	GR259 270
GJ448 479	GK986 130	GL338 150	GM268 119	GM665 151	GN170 372	GN799 332	GR259 270
GJ449 479	GK988 130	GL346 401	GM296 67	GM666 151	GN171 372	GN799 332	GR259 270
GJ459 420	GK989 130	GL347 401	GM300 82	GM667 151	GN172 372	GN799 332	GR259 270
GJ461 417	GK991 135	GL348 401	GM301 82	GM668 151	GN173 372	GN799 332	GR259 270
GJ465 291	GK992 148	GL349 401	GM308 62	GM669 151	GN174 372	GN799 332	GR259 270
GJ469 72	GK993 148	GL350 281	GM309 62	GM670 151	GN175 372	GN799 332	GR259 270
GJ486 323	GK997 132	GL351 281	GM310 327	GM671 151	GN176 372	GN799 332	GR259 270
GJ487 323	GK999 140,144	GL352 281	GM311 327	GM672 151	GN177 372	GN799 332	GR259 270
GJ488 323	GL001 482	GL354 281	GM312 327	GM673 151	GN178 372	GN799 332	GR259 270
GJ489 272	GL002 482	GL388 364	GM313 327	GM674 151	GN180 372	GN799 332	GR259 270
GJ494 315	GL003 482	GL455 485,513	GM314 327	GM675 151	GN181 372	GN799 332	GR259 270
GJ497 338,340	GL004 483	GL456 485,513	GM315 327	GM676 151	GN182 372	GN799 332	GR259 270
GJ498 338,340	GL006 483	GL457 486	GM316 327	GM677 151	GN183 370	GN799 332	GR259 270
GJ499 338,340	GL007 482	GL459 40	GM317 327	GM678 151	GN184 370	GN799 332	GR259 270
GJ500 373	GL008 482	GL460 40	GM359 35	GM679 151	GN185 370	GN799 332	GR259 270
GJ501 373	GL009 483	GL461 40	GM366 33	GM680 151	GN186 370	GN799 332	GR259 270
GJ502 373	GL010 482	GL463 40	GM371 302	GM681 151	GN187 370	GN799 332	GR259 270
GJ503 373	GL011 482	GL464 40	GM374 300	GM682 151	GN188 370	GN799 332	GR259 270
GJ504 373	GL012 482	GL486 40	GM376 300	GM683 151	GN189 370	GN799 332	GR259 270
GJ505 373	GL013 483	GL488 40	GM387 300	GM684 151	GN190 370	GN799 332	GR259 270
GJ506 373	GL014 483	GL548 199	GM391 13	GM685 151	GN191 370	GN799 332	GR259 270
GJ507 373	GL015 484	GL647 107	GM392 13	GM686 151	GN192 370	GN799 332	GR259 270
GJ508 373	GL016 484	GL859 178	GM393 13	GM687 151	GN193 370	GN799 332	GR259 270
GJ509 373	GL017 484	GL873 297	GM394 13	GM688 151	GN194 370	GN799 332	GR259 270
GJ511 337	GL020 205,230	GL884 445	GM395 13	GM689 151	GN195 370	GN799 332	GR259 270
GJ512 337	GL021 205,230	GL885 365	GM396 13	GM690 151	GN196 370	GN799 332	GR259 270
GJ513 337	GL022 205,230	GL886 365	GM397 13	GM691 151	GN197 370	GN799 332	GR259 270
GJ514 262	GL024 205	GL889 361	GM398 13	GM692 151	GN198 370	GN799 332	GR259 270
GJ515 337	GL025 205	GL890 361	GM399 13	GM693 151	GN199 370	GN799 332	GR259 270
GJ516 337	GL026 205,230	GL891 468	GM448 32	GM694 151	GN200 370	GN799 332	GR259 270
GJ517 337	GL027 205,230	GL892 468	GM451 7	GM695 151	GN201 370	GN799 332	GR259 270
GJ518 259	GL028 205,230	GL893 468	GM453 7	GM696 151	GN202 370	GN799 332	GR259 270
GJ519 337	GL030 205	GL894 468	GM458 7	GM697 151	GN203 370	GN799 332	GR259 270
GJ520 337	GL031 205	GL895 468	GM498 480	GM698 151	GN204 370	GN799 332	GR259 270
GJ521 337	GL032 205,230	GL896 467	GM499 480	GM699 151	GN206 370	GN799 332	GR259 270
GJ523 337	GL033 205,230	GL897 467,469	GM510 16	GM700 151	GN207 370	GN799 332	GR259 270
GJ524 337	GL034 205,230	GL898 467,469	GM511 16	GM701 151	GN208 370	GN799 332	GR259 270
GJ526 337	GL038 205,230	GL899 467,469	GM512 16	GM702 151	GN209 370	GN799 332	GR259 270
GJ527 337	GL039 205,230	GL900 446	GM513 16	GM703 151	GN210 370	GN799 332	GR259 270
GJ529 337	GL040 205,230	GL901 446	GM514 16	GM704 151	GN211 370	GN799 332	GR259 270
GJ532 120	GL047 40	GL903 445	GM515 16	GM705 151	GN212 370	GN799 332	GR259 270
GJ533 368	GL048 40	GL904 442-443	GM516 16	GM706 151	GN213 370	GN799 332	GR259 270
GJ534 368	GL049 40	GL905 442	GM518 48	GM707 151	GN214 370	GN799 332	GR259 270
GJ537 378	GL060 201	GL906 442	GM571 47	GM708 151	GN215 370	GN799 332	GR259 270
GJ540 284	GL061 201	GL907 444	GM572 47	GM709 151	GN216 370	GN799 332	GR259 270
GJ541 284	GL062 201	GL908 444	GM575 58	GM710 151	GN217 370	GN799 332	GR259 270
GJ542 284	GL063 201	GL909 444	GM57 49	GM711 151	GN218 370	GN799 332	GR259 270
GJ550 85	GL068 83	GL911 448	GM577 49	GM712 151	GN219 370	GN799 332	GR259 270
GJ551 85	GL070 110	GL912 448	GM578 49	GM713 151	GN220 370	GN799 332	GR259 270
GJ552 64	GL077 116	GL913 448	GM580 46	GM714 151	GN221 370	GN799 332	GR259 270
GJ553 64	GL086 83,119	GL914 453	GM581 345	GM715 151	GN222 370	GN799 332	GR259 270
GJ554 64	GL087 70	GL915 453	GM583 58	GM716 151	GN223 370	GN799 332	GR259 270
GJ555 64	GL088 69	GL916 453	GM584 489	GM717 151	GN224 370	GN799 332	GR259 270
GJ556 64	GL089 109	GL917 449	GM585 489	GM718 151	GN225 370	GN799 332	GR259 270
				GM719 151	GN226 370	GN799 332	GR259 270

INDEX PAR CODE PRODUIT

CODE	PAGE	CODE	PAGE	CODE	PAGE	CODE	PAGE	CODE	PAGE	CODE	PAGE	CODE	PAGE	CODE	PAGE	CODE	PAGE
GR752	332	GW406	127	HC381	19	J090	284	J540	392	K160	391	K559	311	K929	327		
GR753	332	GW407	127	HC382	18	J091	284	J542	429	K163	275	K560	310	K930	327		
GR754	332	GW417	76	HC383	19	J092	284	J578	271	K249	315	K562	311	K931	327-328		
GR755	332	GW418	76	HC384	19	J093	284	J593	287	K250	315	K563	311	K932	327		
GR756	332	GW419	76	HC385	19	J094	284	J601	124,286	K252	318	K564	311	K933	327		
GR757	332	GW420	76	HC386	19	J095	284	J603	286	K253	318	K577	60	K934	327		
GR758	332	GW421	76	HC387	19	J096	284	J604	286	K261	318	K581	271	K936	327		
GR759	332	GW422	76	HC388	18	J099	285	J605	286	K273	422	K582	271	K937	280		
GR920	356	GW423	76	HC389	18	J102	297	J606	286	K275	422	K601	271	K938	280		
GR921	356	GW424	76	HC390	18	J112	283	J607	283	K275E	422	K633	318	K939	327-328		
GR922	356	GW425	76	HC391	18	J113	283	J608	286	K276	422	K635	110	K940	280		
GR923	356	GW426	76	HC392	18	J120	283	J611	278	K280	400	K636	110	K969	327-328		
GR924	356	GW428	75	HC393	18	J134	297	J614	286	K295	315	K637	298	K970	327-328		
GR925	356	GW429	75	HC394	18	J153	268	J615	286	K296	315	K640	271	K972	327-328		
GR926	356	GW430	75	HC405	40	J156	268	J616	286	K297	315	K643	318	K973	318		
GR927	356	GW431	75	HC538	5	J158	105	J628	277	K298	318	K645	318	K975	393		
GR928	356	GW432	75	HC539	5	J165	273	J631	277	K299	315	K654	111	K978	294		
GR929	356	GW435	75	HC547	271	J166	273	J635	277	K302	315	K656	111	K981	285		
GR930	356	GW437	75	HC827	21	J171	297	J640	277	K303	315	K657	275	K982	285		
GR931	356	GW439	75	HC833	21	J172	297	J644	277	K308	424	K664	111	K983	285		
GR932	356	GW440	75	HC847	368,373	J173	297	J668	289	K331	288,323	K677	106	K985	327		
GS001	374	GW442	75	HC848	286	J174	297	J670	289	K336	323	K678	106	K991	327		
GS002	374	GW444	75	HC849	286	J175	297	J673	280	K337	323	K679	106	K992	327		
GS003	374	GW445	75	HC850	286	J178	270	J674	288	K338	323	K680	106	K995	327-328		
GS004	374	GW446	75	HC851	286	J180	280	J691	366	K339	304,309	K681	106	K994	327		
GS005	374	GW449	75	HC852	286	J181	280	J701	287	K340	308	K704	318	K995	327		
GS006	374	GW450	75	HC853	286	J182	280	J704	277	K347	288,323	K724	318	K997	327-328		
GS007	374	GW451	75	HC854	286	J183	113	J708	289	K348	288,323	K740	316	K998	326-327		
GS008	374	GW452	75	HC855	286	J184	113	J709	401	K349	288,323	K741	316	L001	153		
GS009	374	GW455	75	HC856	264	J192	112	J716	287	K356	324	K742	316	L029	285		
GS010	374	GX159	127	HC857	264	J201	292	J719	288,324	K360	119	K743	316	L030	285		
GS011	374	H002	14	HC858	264	J203	291	J722	401	K362	119	K744	316	L031	285		
GS012	374	H003	14	HC859	264	J204	291	J728	106	K363	119	K745	106	L044	209		
GS013	374	H006	9	HC860	264	J205	290	J729	106	K364	119	K746	106	L066	170		
GS014	374	H010	9	HC861	264	J208	342	J730	270	K365	119	K747	106	L067	170		
GS015	374	H016	298	HC862	264	J209	342	J731	270	K366	119	K749	106	L068	170		
GS016	374	H020	79	HC863	264	J210	293	J732	106	K367	119	K750	316	L069	170		
GS017	279	H022	79	HC864	264	J211	293	J733	106	K369	119	K752	320	L070	170		
GS018	279	H034	9	HC865	264	J216	342	J735	279	K370	119	K753	320	L071	170		
GS019	279	H050	154	HC866	264	J217	296	J736	279	K378	314	K754	320	L072	170		
GS020	279	H051	154	HC867	264	J218	296	J737	279	K379	314	K755	320	L092	73		
GS021	279	H052	154	HC868	264	J219	342	J738	106	K393	272	K756	320	L093	73		
GS022	279	H058	317	HC869	264	J223	342	J740	270	K406	104	K759	317	L102	249		
GS023	279	H059	317	HC870	264	J225	338	J741	270	K407	104	K760	317	L103	249		
GS024	470	H060	317	HC871	263,266	J226	293	J751	289	K409	123	K762	324	L110	249		
GS025	470	H073	10	HC872	263,266	J228	290	J752	289	K410	106	K770	320	L114	249		
GS026	167	H074	10	HC873	263,266	J230	269	J753	289	K412	309	K771	320	L116	249		
GS027	465	H075	10	HC874	263,266	J231	269	J754	289	K413	309	K772	320	L118	249		
GS028	465	H076	10	HC875	263,266	J232	269	J755	289	K414	309	K773	320	L139	382		
GS030	375	H077	10	HC876	263,266	J237	163,293	J756	289	K416	309	K774	320	L142	249		
GS031	375	H078	10	HC877	263,266	J242	292	J757	289	K417	323	K781	316	L158	249		
GS032	375	H079	10	HC878	263,266	J243	339	J760	289-290	K422	309	K782	316	L200	249		
GS033	375	H080	10	HC879	263-264	J244	339	J766	392	K423	309	K783	316	L259	261		
GS034	375	H081	10	HC880	263-264	J245	339	J772	409	K424	309	K786	111	L279	103		
GS035	375	H088	11	HC881	263,266	J246	339	J807	166	K425	309	K790	320	L292	277		
GS036	375	H089	11	HC882	263,266	J247	339	J810	309	K426	309	K791	320	L294	277		
GS037	375	H120	192	HC883	263,266	J251	266	J811	309	K432	309	K792	320	L296	277		
GS038	375	H122	192	HC884	263,266	J252	263,266	J812	280	K433	309	K793	320	L346	164		
GS039	375	H123	192	HC885	265-266	J253	263,266	J813	280	K434	309	K794	320	L347	164		
GS040	375	H600	80-81	HE152	403	J254	263,266	J814	280	K435	309	K795	320	L348	164		
GS041	375	H601	81	HE154	403	J255	263,266	J815	280	K436	309	K796	320	L349	164		
GS042	375	H602	80	HF150	402	J256	263,266	J818	365	K437	309	K797	320	L366	268		
GS043	375	H603	80	HF151	402	J257	263,266	J828	93,129	K442	309	K798	320	L367	365		
GS044	375	H713	81	HF152	402	J264	284	J845	90	K443	309	K801	327	L372	204		
GS045	375	H714	81	HF153	402	J273	311	J846	90	K444	309	K802	327	L373	204		
GT035	297	H717	81	HF155	403	J274	311	J847	90	K445	309	K804	327	L374	206		
GT039	297	H718	81	J004	264,266	J275	311	J849	338,365	K446	309	K807	327	L382	168		
GT042	303	H721	81	J005	264,266	J277	311	J850	15,362	K448	309	K810	327	L400	263		
GT046	276	H722	81	J008	264,266	J278	311	J857	308	K450	328	K811	327	L401	163		
GT047	276	H735	81	J009	264,266	J280	311	J858	308	K470	318	K812	327	L402	160		
GT100	289	H747	81	J010	264,266	J283	59	J860	293	K472	413	K813	111	L405	160		
GT101	289	H753	81	J011	264,266	J284	15	J862	309	K473	318	K814	327	L413	405		
GT102	289	H759	81	J012	264,266	J300	398	J867	158	K474	98	K818	327	L416	166		
GT103	289	H762	81	J013	264,266	J316	106	J895	120	K481	345	K819	327	L427	128,211		
GT106	297	H850	154	J014	273	J317	106	J896	114	K483	345	K820	327	L433	166		
GT107	297	H851	154	J015	111	J318	106	J900	58	K487	95	K823	327	L434	166		
GT108	287	H853	154	J016	264,266	J319	106	J902	58	K488	95	K824	327	L440	168		
GT109	287	H863	79	J017	264,266	J320	106	J904	58	K489	100	K825	327	L441	168		
GT110	287	H864	79	J020	264,266	J322	106	J906	58	K490	100	K826	327	L442	168		
GT111	287	H980	67	J021	264,266	J323	106	J911	61	K493	95	K827	328	L443	15		
GT113	287	HB556	75,77	J027	264,266	J324	106	J916	61	K494	95	K828	94	L478	163		
GT114	296	HB557	75,77	J034	264,266	J325	106	J922	266-267	K498	96,98	K834	320	L529	364		
GT116	300	HB558	75	J035	264,266	J329	172	J923	266-267	K499	345	K835	320	L531	364		
GT117	300	HB559	76-77	J036	264,266	J330	172	J935	297	K508	279	K836	320	L533	364		
GT118	300	HB560	75,77	J037	264,266	J371	172-173	J939	297	K511	102	K837	320	L534	364		
GT119	300	HB561	77	J038	264,266	J373	103	J945	428	K513	301	K838	320	L546	208		
GT120	300	HB580	76,78	J039	264,266	J376	97	J947	428	K514	301	K839	328	L547	207,211		
GT121	300	HB581	76	J041	264,266	J377	104	J948	428	K516	301	K840	328	L548	208		
GT122	300	HB582	76	J042	264,266	J379	105	J950	391	K517	301	K841	3				

INDEX PAR CODE PRODUIT

CODE	PAGE	CODE	PAGE	CODE	PAGE	CODE	PAGE	CODE	PAGE	CODE	PAGE	CODE	PAGE	CODE	PAGE	CODE	PAGE
L647	209	M967	283	P585	302,311	S430	326	T389	373	U247	333	U750	277	W735	355		
L648	277	M968	289	P586	279	S431	326	T413	95	U248	333	U751	277	W777	338		
L649	277	M969	289	P587	279	S454	255	T415	95	U249	333	U752	283	W778	338		
L650	277	M975	165	P588	302	S461	256	T416	95	U250	333	U753	286	W781	338		
L65	1342	M980	106	P589	302	S468	4	T418	405	U251	333	U777	169	W782	338		
L652	342	M982	106	P590	302	S469	68	T428	15	U252	333	U778	169	W832	275		
L653	342	M983	106	P591	302	S474	325,434	T434	348,350	U253	333	U779	169	W833	275		
L656	367	M985	106	P600	22	S475	325,434	T435	348,350	U254	333	U780	169	W834	275		
L658	165	M986	106	P601	22	S479	324,434	T541	270	U256	358	U781	169	W835	275		
L659	277	N241	416	P602	22	S480	325,434	T555	319	U257	358	U782	169	W836	107		
L662	342	N435	358-359	P603	22	S481	351	T556	319	U258	358	U783	169	W837	107		
L663	342	N933	306	P604	22	S482	351	T573	369	U259	358	U797	85	W841	22		
L667	277	N934	306	P605	22	S483	351	T634	355	U262	121	U798	85	W842	22		
L668	277	N935	306	P616	344	S484	351	T640	128,210	U263	121	U803	209	W889	22		
L669	277	N936	306	P673	344	S485	343	T644	189	U264	65	U807	44,330	W890	22		
L670	283	N939	306	P734	22	S486	343	T707	109	U265	118	U808	44,330	W923	122		
L671	283	N940	306	P740	22	S487	343	T751	117	U266	80	U809	44,330	Y034	202		
L672	283	N941	306	P741	22	S488	343	T758	118	U283	338,341	U810	44,330	Y037	202		
L673	209	N942	306	P743	22	S491	323	T761	117	U364	189	U811	44,330	Y038	202		
L674	280	N943	306	P755	73,118	S504	113,119	T763	74,192	U376	360	U813	44,330	Y040	203		
L675	278	N945	306	P756	73,118	S514	343	T858	125	U380	189	U814	30,71	Y044	202		
L676	278	N951	306	P761	119	S556	15	T859	125	U384	189	U816	36	Y094	33		
L679	209	P005	117	P764	73,118	S558	15	T983	341	U398	163	U819	30	Y097	32		
L680	209	P006	117	P765	119	S600	123	T984	341	U405	60	U820	30	Y102	29		
L681	280	P007	117	P773	23	S601	123	T985	341	U406	60	U821	30	Y108	28		
L682	209	P017	73	P774	23	S617	255	T986	341	U407	60	U822	30	Y110	28		
L683	165	P020	70	P786	285	S633	286	T987	341	U419	132	U824	30	Y111	30		
L714	427	P022	70	P842	74	S643	298	T988	341	U421	132	U827	28	Y112	30		
L715	427	P023	70	P847	22	S644	298	T989	341	U422	132	U828	28	Y132	31		
L717	166	P024	70	P849	344	S645	353	T990	341	U423	135	U829	32	Y135	36		
L718	166	P025	70	P882	22	S651	155	T991	341	U424	135	U831	29,279	Y136	36		
L720	163	P026	70	P883	22	S652	155	T995	78	U425	134	U832	38	Y137	36		
L721	163	P043	69	P884	22	S653	155	T997	78	U426	134	U852	58	Y140	36		
L722	163	P044	69	P897	344	S654	155	T999	78	U427	134	U875	5	Y188	194		
L723	163	P073	362	P901	344	S659	298	U001	78	U428	135	U876	5	Y195	163		
L726	163	P088	377	P924	285	S725	256	U008	124	U429	135	U877	5	Y197	72		
L792	298	P100	362	P925	285	S727	508	U009	124	U430	135	U878	5	Y198	72		
L793	298	P102	363	P928	74	S728	508	U030	315	U431	134	U879	5	Y215	174,354		
L799	298	P103	363	P941	286	S729	508	U031	315	U432	135	U88	05	Y240	321		
L811	424	P104	363	P950	72	S766	97	U037	45	U454	333	U881	5	Y244	321		
L812	424	P149	195	P960	72	S811	170	U038	45	U455	333	U882	5	Y245	321		
L813	424	P153	195	P962	72	S852	256	U044	73	U456	333	U884	358	Y246	321		
L815	424	P174	15	P963	72	S853	257	U046	74	U457	333	U885	358-359	Y247	174,354		
L884	164	P175	15	P964	106	S898	122	U047	74	U458	333	U887	359	Y252	174,354		
L885	164	P176	15	P999	72	S899	122	U048	74	U459	333	U888	359	Y255	321		
L886	164	P178	119	S004	256	S901	257	U049	74	U460	333	U889	358-359	Y256	321		
L887	164	P179	119	S051	50,52	S902	257	U051	73	U461	333	U890	358-359	Y259	65		
L888	164	P180	119	S053	50,52	SA183	120	U060	194	U462	333	U891	359	Y261	321		
L889	164	P183	119	S056	50,52	SA184	120	U072	107	U463	333	U892	359	Y262	159,174,354		
L927	358	P185	119	S057	50,52	SA185	120	U073	107	U464	333	U893	359	Y264	65		
L928	358	P186	119	S058	50,52	SA251	162	U075	31	U465	333	U894	359	Y260	321		
L929	358	P191	195	S059	50,52	SA252	162	U076	31	U466	333	U895	359	Y321	321		
L930	169	P203	68	S060	50,52	SA253	162	U077	31	U467	333	U900	405	Y423	317,321		
L931	169-170	P259	57	S078	57	SA254	162	U078	31	U468	333	U910	378	Y424	317,321		
L932	169	P260	57	S088	255	SA255	162	U079	31	U469	333	U913	171	Y425	317,321		
L933	169	P271	22	S122	263	SA256	162	U081	31	U470	333	U917	156	Y426	317,321		
L934	169	P272	22	S151	169	SA257	162	U084	34	U471	333	UA001	495	Y476	193		
L935	169	P274	22	S154	169	SA258	162	U088	34	U472	333	UA002	495	Y478	174,354		
L936	169	P275	22	S188	257	SA282	19	U089	34	U473	333	UA003	495	Y495	359		
L937	169	P276	22	S189	257	SA283	19	U090	34	U474	333	UA004	495	Y500	193		
L938	170	P277	22	S222	166	SA284	19	U091	34	U475	333	UA005	496,509	Y547	277		
L939	358	P279	22	S223	166	SA377	314	U092	34	U476	333	UA006	496,509	Y549	277		
L964	194,207	P292	22	S224	166	SA400	149	U097	34	U477	333	UA007	496,509	Y570	73		
L973	193	P302	266	S225	166	SA490	171	U106	38	U478	333	UA008	496,509	Y571	73		
L977	298	P326	74	S233	122	SA491	171	U129	38	U479	333	UA009	496,509	Y680	193		
L981	74	P328	71	S274	15	SA492	171	U151	38	U485	333	UA010	487	Y697	56		
L982	74	P329	71,99,272	S290	274	SA493	171	U161	29	U486	333	UA011	487	Y717	54		
L983	74	P330	71	S299	123	SA605	319	U163	29	U501	134	UA013	487	Y721	61		
L988	73	P334	71	S300	123	SA610	250	U164	29	U502	134	UA014	511	Y724	195		
M210	108,404	P342	73	S309	366	T088	319	U169	31	U505	134	UA015	511	Y729	36		
M212	108,404	P343	73	S339	312	T134	19	U170	31	U507	132	UA016	511	Y731	257		
M650	323	P344	73	S340	313	T147	319	U172	31	U525	141	UA017	505	Y732	156		
M652	323	P369	22	S341	312	T148	319	U173	33	U526	141	UA018	505	Y733	156		
M653	323	P376	376	S342	312	T149	319	U175	33	U543	152	UA019	505	Y749	369,433		
M654	323	P416	22	S343	312	T177	319	U176	44,66	U544	152	UA020	499	Y750	369		
M655	323	P420	74,190	S344	312	T181	66,176	U177	44,66	U559	322	UA021	499	Y751	369		
M802	173	P479	364	S345	312	T183	125	U178	36	U560	322	UA023	483	Y752	369		
M810	172-173	P484	320	S346	312	T184	125	U180	36	U561	322	UA024	483	Y753	369		
M849	157,204	P485	82	S347	312	T187	319	U184	30	U562	322	W002	22	Y770	379		
M880	164	P487	82	S348	318	T192	319	U185	33	U563	322	W003	22	Y804	128,210		
M884	165	P490	346	S349	318	T193	319	U195	44,66	U571	322	W408	33	Y805	128,210		
M896	165	P491	346	S350	318	T241	96,98	U200	369	U572	322	W411	44	Y806	156		
M922	319	P492	346	S351	318	T267	102	U201	369	U579	152	W414	44,66	Y807	152		
M923	319	P493	346	S352	318	T271	122,298	U202	369	U601	174,354	W415	44	Y812	207		
M924	319	P494	346	S353	318	T273	54	U212	189	U602	174,354	W418	37	Y817	153		
M925	319	P495	346	S354	318	T296	109	U215	192	U607	409	W421	44	Y834	274		
M926	319	P501	87	S355	318	T298	313	U217	104	U608	409	W423	44	Y836	274		
M927	319	P502	87	S356	318	T299	313	U221	59	U609	409	W425	37	Y837	311		
M929	309	P503	87	S357	318	T315	512	U224	333	U610							



NOUVEAU

Blender Power Premium Magimix
FP592 | Voir page 410



NOUVEAU

Vitrine réfrigérée de comptoir à poisson Série G Polar
GE960 - GE979 | Voir page 474



NOUVEAU

Pichet à lait
en métal noir
CM606 - CM607 |
Voir page 106



NOUVEAU

Sac à dos isotherme de livraison Vogue
FS437 | Voir page 351



NOUVEAU

Tablier bavette Chef Works Urban
B720 | Voir page 234

NOUVEAU

Flûte Boule Olympia
DC274 | Voir page 49



NOUVEAU

Plonge inox Holmes
DR060 - DR382 | Voir page 376



NOUVEAUX PRODUITS



NOUVEAU

Gamme Churchill's Stonecast
Voir page 21



NOUVEAU

Couverts Munich Comas
CH904 - CH912 | Voir page 13



NOUVEAU

Table réfrigérée
positive Série U Polar
UA020 - UA021 | Voir page 499



NOUVEAU

Boîtes salade
avec fenêtre
PLA Fiesta Green

FB676 - FB678 |
Voir page 182

NOUVEAU

Poubelle Push Brabantia
GG175 | Voir page 209



NOUVEAU

Veste de cuisine mixte
Le Mans Chef Works
A371 | Voir page 214





NOUVEAU

Portant à vêtements professionnel Bolero

GK910 - GK911 | Voir page 126



NOUVEAU

Comptoir à salade réfrigéré avec pare-haleine carré Polar

UA017-UA019 | Voir page 505



NOUVEAU

Chaise en polypropylène empilable Baltimore

FW576 - FW578 | Voir page 131



NOUVEAU

Lampe chauffante sur pied Buffalo

DB455 | Voir page 429



NOUVEAU

Grille-pain Esprit Rowlett

CH177 - CH187 | Voir page 382

NOUVEAU

Couteau Bistro Vogue

FS680 - FS686 | Voir page 251



NOUVEAUX PRODUITS



NOUVEAU

Chaise d'extérieur Windson
FT972 - FT977 | Voir page 151



NOUVEAU

Lampe de table chauffante
Eurom PD1500
CH703 | Voir page 137



NOUVEAU

Mixeur plongeant
professionnel Kitchenaid
DA510 | Voir page 409



NOUVEAU

Table réfrigérée positive ou négative
Premium Série-U Polar
UA005 - UA009 | Voir page 509

NOUVEAU

Mini batterie Comas
CH913 - CH916 | Voir page 315



NOUVEAU

Chariot pliant 3 niveaux Vogue
DT429 | Voir page 366



1. Conditions d'application

Nos conditions générales de vente et de livraison, reprises ci-dessous, de même que nos conditions particulières reprises dans nos offres et devis, sont réputées être admises par nos clients. Elles annulent et remplacent toutes autres conditions générales du client, sauf accord écrit du gérant ou d'un employé ayant reçu procuration à cet égard. Tout engagement pris par nos employés ou représentants n'est valable que s'il est ratifié par écrit par le gérant ou par un employé ayant reçu procuration à cet égard.

2. Commandes

Toutes les commandes reçues par courrier postal, fax, téléphone, courrier électronique ou via notre site web seront immédiatement considérées comme fermes et définitives. L'enseigne Gastronomole se réserve le droit de refuser certaines commandes sans obligation d'en expliquer les raisons.

3. Délais de livraison

Nos délais de livraison sont compris entre 3 et 5 jours pour la France métropolitaine et entre 6 et 10 jours pour la Corse. Ces délais ne prennent pas en compte d'éventuels événements de force majeure qui pourraient survenir lors du transport.

4. Force majeure

Tous les faits du prince, ainsi que des circonstances telles que : grève, incendie, inondation, "lock-out", intempéries, pénurie de carburant ou de moyens de transport, bris de machines, ... et qui sont à considérer comme des cas de force majeure lorsqu'elles rendent les fournitures impossibles, difficiles ou notablement plus chères qu'au moment de la conclusion du contrat; ces cas de force majeure susmentionnés permettent au vendeur de résilier le contrat en tout ou en partie sans aucune obligation d'indemnisation.

5. Garantie

Nos marchandises sont garanties pendant un délai d'un an minimum selon les marques et types de produits, contre tout défaut de fabrication, à condition que ce défaut ne résulte pas de l'usure normale, d'une négligence, d'un défaut d'entretien (détartrage, dépoussiérage...) ou d'une utilisation inappropriée.

Les produits défectueux doivent nous être retournés dans l'emballage d'origine, les frais d'expédition étant à charge de l'enseigne Gastronomole. Les frais de réexpédition vers le client après réparation sont à charge de l'enseigne Gastronomole. La présente garantie n'affecte pas vos droits statutaires de consommateur. La garantie Pièces et main d'œuvre s'applique uniquement en France métropolitaine, Corse incluse (les DOM TOM, pays Européens et autres continents sont exclus de la garantie). Nous ne prenons pas en charge les frais de déplacement nécessitant un déplacement par bateau pour accéder sur une île de la France Métropolitaine.

La garantie accordée aux distributeurs est toutefois limitée au remplacement des pièces détachées pour les réfrigérateurs, les congélateurs, les vitrines réfrigérées, les machines à glaçons et le matériel de cuisson. La garantie accordée aux distributeurs est limitée au remplacement des pièces détachées sur une durée d'un an.

Toutefois, la gamme de réfrigération Polar, exceptées les machines à glaçons, bénéficie d'une garantie de deux ans pièces et main d'œuvre. Les coûts liés à l'installation ainsi qu'à l'échange sous garantie ne sont pas assumés par Gastronomole. Toute intervention sous garantie devra faire l'objet de notre accord préalable (devis requis). La garantie ne s'applique pas sur : pièces d'usure, glaces en verre trempé, contacteurs électriques, voyants lumineux, ampoules et moteurs électriques non protégés par un disjoncteur. La responsabilité de l'enseigne Gastronomole est strictement limitée à la livraison du produit et à la réparation, au remplacement ou au remboursement (au choix) des produits défectueux pendant la durée de garantie. En aucun cas l'enseigne Gastronomole ne pourra être tenue pour responsable d'autres dommages éventuels tels que perte de revenu, perte de clientèle, perte de marchandises ou autre qui seraient dus à une livraison tardive ou erronée, négligence, erreur matérielle, défectuosité du produit ou toute autre cause.

Aucune machine de remplacement ne pourra être mise en prêt pendant la durée de la réparation. Les spécifications et l'apparence de certains produits livrés peuvent différer légèrement de la présentation dans

le catalogue ou sur le site web, sans que cela puisse donner lieu à réclamation, remboursement ou indemnité quelconque. Les marchandises non-conformes doivent être signalées dans les 7 jours suivant la livraison, et les marchandises endommagées ou manquantes dans les 48h suivant la livraison.

Nous ne pourrions être tenus pour responsables des dégâts ou manquants sur nos produits lors de la livraison par vos soins chez vos clients. En effet, il vous appartient de vérifier la marchandise dès sa livraison dans vos locaux et nous signaler tout litige dans les 48h. Lave-vaisselle et lave-verres Nos marchandises sont garanties contre tout défaut de fabrication, à condition que ce défaut ne résulte pas de l'usure normale, d'une négligence, d'un défaut d'entretien (détartrage, dépoussiérage...) ou d'une utilisation inappropriée allant à l'encontre des instructions du fabricant.

Produits Gastro M

Les produits Gastro M de la gamme cuisson et laverie doivent impérativement être installés par un professionnel. En cas de SAV, une facture justifiant l'installation professionnelle sera exigée.

6. Garantie de retour dans les 30 jours

Nous garantissons un délai de rétractation de 30 jours (sauf pour les produits de la marque TRUE), soumis aux conditions suivantes:

- dans un délai de 30 jours (7 jours pour marchandises non-conformes, 48h pour marchandises endommagées ou manquantes)
- à l'état neuf, non utilisé, en parfait état de revente
- dans son emballage d'origine intact
- Frais de retour facturés à hauteur de 20% du montant de la facture.
- accompagnée des accessoires éventuels (cordon d'alimentation, manuel, couvercle...). Les fabrications spéciales, les articles sous scellés, les articles personnalisés, les produits hors-catalogue ne bénéficient pas de cette garantie de reprise dans les 30 jours.

L'avis ne pourra être émis que si les marchandises ont été retournées dans les conditions mentionnées ci-dessus. Dans le cas contraire, les marchandises seront retournées à vos frais.

Remboursement des frais de port uniquement en cas de casse, de livraison incorrecte ou d'un problème dû au transporteur sur la totalité de la commande.

NB : POUR TOUTE ORGANISATION ET VALIDATION DE RETOUR DE MARCHANDISES, IMPERATIVEMENT NOUS CONTACTER AU 0820 710 917.

Les retours ne seront acceptés qu'après notre accord.

7. Réparations hors garantie

Gastronomole ne reprend ni ne répare les articles hors garantie.

8. Traitement des déchets des éléments d'ameublement / équipements électriques et électroniques

L'enseigne Gastronomole est soumise à la réglementation concernant les responsabilités élargies des producteurs pour le traitement des déchets d'éléments d'ameublement (DEA) et celui des déchets d'équipements électriques et électroniques (DEEE). Les textes précisant les conditions d'application sont visés par les décrets n° 2012-22 (DEA) et n° 2014-928. Ces produits sont donc soumis à une éco-participation destinée à couvrir les frais de recyclage desdits déchets. La gestion du recyclage est assurée par les deux éco organismes suivants : VALDELIA (DEA) et ECOLOGIC (DEEE).

9. Contrat de vente

L'usage dans la vente par catalogue et par internet étant que la plupart des commandes soient passées oralement par téléphone, sur simple papier libre par fax ou courrier, sur bon de commande pré imprimé ou électroniquement par l'intermédiaire du site web du vendeur, ce sont donc les présentes conditions générales qui forment la base écrite de tout contrat de vente.

10. Prix

- Les prix sont nets en euros. Les prix s'entendent hors TVA et sont donnés à titre indicatif. Ils sont susceptibles de varier sans préavis.
- Sur chaque facture, sera ajoutée, le cas échéant, le

montant de « l'éco participation », destinée à permettre la collecte, le recyclage des Déchets d'Equipements Electriques et Electroniques (DEEE) et les déchets des éléments d'ameublement (DEA). Cette contribution sera non négociable, non ristournable et non escomptable.

11. Conditions de livraison

Pour les colis :

- Pas de minimum de commande mais pour toute commande inférieure à 400 € HT, la participation aux frais de port et de 17 € HT.
- Commande supérieure 400 € HT : frais de port offerts.

Pour les produits palettisés : Mobilier, Réfrigération, Congélation, Meubles Inox

- Participation de 75 € HT pour toute commande inférieure à 400 € HT. (Le supplément est indiqué au moment de la validation de commande sur notre site www.gastronomole.fr)

Toutes les livraisons s'entendent rendues à la porte d'entrée, au rez-de-chaussée, déballage, installation et connexion aux réseaux (eau, gaz, électricité) non-compris.

IMPORTANT : à respecter lors de la livraison Il peut arriver que la marchandise subisse des dommages durant son transport. Aussi, afin d'éviter tout litige, nous vous recommandons de suivre les conseils ci-dessous :

Vérifiez le produit AVANT signature du bon de livraison, même si le colis est intact. Le chauffeur doit attendre votre vérification (si le transporteur ne souhaite pas attendre, ne signez aucun document)

Refusez tout produit endommagé et notez l'état clairement sur le bon de livraison.

Les mentions du type < sous réserve de déballage > ou < colis intact > n'ont aucune valeur auprès des transporteurs.

Aucun litige ne pourra être pris en charge si la livraison est acceptée sans réserves écrites sur le BL du transporteur.

12. Paiements

- Les marchandises sont à payer comptant sans escompte par chèque, virement ou carte bancaire à la commande. Pour les commandes supérieures à 1500,00€ HT seuls les paiements par virement ou par carte bancaire seront acceptés. Pour un paiement par chèque, merci de nous envoyer par courrier votre chèque accompagné de votre « panier commande » que vous aurez préalablement imprimé sur notre site Pour un paiement par virement, merci de nous envoyer vos coordonnées exactes avec votre n° de SIRET sur info@gastronomole.fr avec la quantité et code des produits souhaités.
- Tout retard de paiement entraînera de plein droit et sans mise en demeure le débit d'une indemnité complémentaire de 10%, sans toutefois que cette indemnité puisse être inférieure à 50,00 EUR.
- De plus, tout retard de paiement donne lieu de plein droit et sans sommation à un intérêt de retard de 1% par mois commencé, à partir de la date d'échéance.
- Le non-paiement d'une facture à son échéance rend toutes les factures immédiatement exigibles. Il nous confère en outre le droit de suspendre les livraisons ou de résilier les marchés en cours pour les fournitures restant à consentir.
- L'ensemble des frais judiciaires et extrajudiciaires consentis pour le recouvrement de la créance principale et des pénalités sera également à charge du client.
- L'enseigne Gastronomole conserve de plein droit la propriété des produits livrés jusqu'à paiement effectif de l'intégralité de la facture y afférente, y compris taxes, accessoires, intérêts, indemnités de retard, frais de transports et autres. En conséquence, l'enseigne Gastronomole pourra réclamer par lettre recommandée la restitution aux risques et aux frais du client des produits livrés et non payés, sous astreinte de 100,00€ par jour. Cette disposition ne fait pas obstacle au transfert à l'acheteur des risques encourus lors de la livraison, conformément à l'article 9. des présentes conditions générales.
- L'enseigne Gastronomole se réserve le droit, à tout moment, d'accorder un paiement à 30 jours fin de mois, à la hauteur d'un plafond évalué en fonction des risques encourus.



Consultez notre site internet pour la nouvelle tarification ou scannez le QR code.



EUROPROJET
PROVOCATEUR DE FROID

50 cours Aristide Briand - 69300 CALUIRE
Tél. : 0033 (4) 37 40 00 32
Fax : 0033 (4) 78 08 41 03
S.A.R.L au capital de 7622.45€ - APE 741 G
TVA FR 164 316 743 16
431 674 316 RCS Lyon



ZC906