



↓ Dados Técnicos | Technical data |
Donnés techniques | Datos técnicos

| | MOD | | | | | | | |
|--|----------------|--------|-------|-----|-----|---|--------|----------|
| | | | | OP | 2P | | | |
| Neutra Ambient Neutre Neutra | VDN 100 | 1000mm | 0,600 | - | - | - | +3/+6º | - |
| | VDN 150 | 1500mm | 0,900 | - | - | - | +3/+6º | - |
| | VDN 200 | 2000mm | 1,200 | - | - | - | +3/+6º | - |
| | VDN 250 | 2500mm | 1,500 | - | - | - | +3/+6º | - |
| | VDE 100 | 1000mm | 0,600 | - | - | - | +3/+6º | 577 286 |
| Refrigerada na exposição Refrigerated on exposition Réfrigérée dans l'exposition Refrigerada en la exposicion | VDE 150 | 1500mm | 0,900 | - | - | - | +3/+6º | 762 286 |
| | VDE 200 | 2000mm | 1,200 | - | - | - | +3/+6º | 922 473 |
| | VDE 250 | 2500mm | 1,500 | - | - | - | +3/+6º | 922 473 |
| Totalmente Refrigerada Full Refrigerated Totalment Réfrigérée Totalmente Refrigerada | VDC 150 | 1500mm | 1,200 | 200 | 152 | 1 | +3/+6º | 1048 473 |
| | VDC 200 | 2000mm | 1,500 | 313 | 238 | 2 | +3/+6º | 1208 473 |
| | VDC 250 | 2500mm | 1,500 | 540 | 410 | 3 | +3/+6º | 1208 800 |
| Módulo Caixa Support module Meuble Caisse Móvil Caja | MMR 75 | - | - | - | - | - | +3/+6º | - |
| | MMR 100 | - | - | - | - | - | +3/+6º | - |
| | MMR 150 | - | - | - | - | - | +3/+6º | - |

Características / Characteristics / Caractéristiques / Características

| | D | e | P |
|--|----------|----------|-----------|
| Plano de exposição com 600mm profundidade / Exposure plane with 600mm depth / Plan d'exposition avec 600mm profondeur / Plano de exposición com 600mm profundidad | x | x | x |
| Resistência anti condensação / Anti-condensation resistance / Résistance anti-condensation / Resistencia contra la condensación | x | x | x |
| Refrigeração ventilada só na exposição / Ventilated refrigeration on the display only / Réfrigération ventilée à l'exposition / Refrigeración ventilada de alta performance | x | x | x |
| Vidros acrílicos com topo arredondado / Acrylic glass with round top / Vitre acrylique avec plateau arrondi / Cristales acrílicos con top redondeado | x | x | x |
| Vidros retos temperados / Straight glasses tempered and U.V. glued / Vitres droites trempées / Cristales rectos templados | x | x | x |
| Iluminação LED só na exposição / LED Lamp only on display / Éclairage LED à l'exposition / Iluminación LED en la exposición | x | x | x |
| Iluminação LED na exposição e rodapé / LED Lamp on display and plinth / Éclairage LED à l'exposition et plinthe / Iluminación LED en la exposición y rodapié | - | - | x |
| Refrigeração estática na reserva (exceto VDN/VDE) / Statique refrigeration in storage (except VDN/VDE) / Réfrigération statique à la réserve (excepté VDN/VDE) / Refrigeración estatica en la reserva (excepto VDN/VDE) | x | x | x |
| Plano de trabalho / Working top / Plan de travail / Encimera | Inox | Inox | Silestone |
| Rodapé / Plinth / Plinthe / Rodapié | - | Inox | Silestone |
| Decoração lacada em qualquer RAL (disponível a opção de melanina, faia, wengué e cerejeira) / Lacquered decor in any RAL color (available the option of melanin, beech, wenge and cherry) / Décor laqué sur quelque couleur RAL (Options disponibles : hêtre, de wengué et de cerisier) / Decóracion lacada en cualquier color RAL (disponible una opción de melanina, faia, wengué e cerejeira) | - | x | x |

| | |
|-----------|--|
| D | Sem Decor Without Decor Sans décor Sin Decoración |
| e | Económica Economical Économique económico |
| P | Prémium Premium Premium Premium |
| + | Embalagem Packing Emballage Embalaje |
| OP | Modelo com exposição alta e sem prateleiras. Model with high exposure and without shelves. Modèle avec exposition haute et sans étagères. Modelo con exposición alta y sin estantes. |
| 2P | Modelo com exposição baixa e com 2 prateleiras. Model with low exposure and with 2 shelves. Modèle avec exposition bas et avec 2 étagères. Modelo con exposición baja y 2 estantes. |

Torre de exposição neutra Neutral tower
exposition | Tour d'exposition neutre | Torre de
exposición neutra. (950x1550)

**Módulo de apoio p/pessoas c/mobilidade
reduzida** | Support module for people with
reduced mobility | Support modulaire pour
personnes à mobilité réduite | Módulo de apoyo
para personas con movilidad reducida. (950x1550)

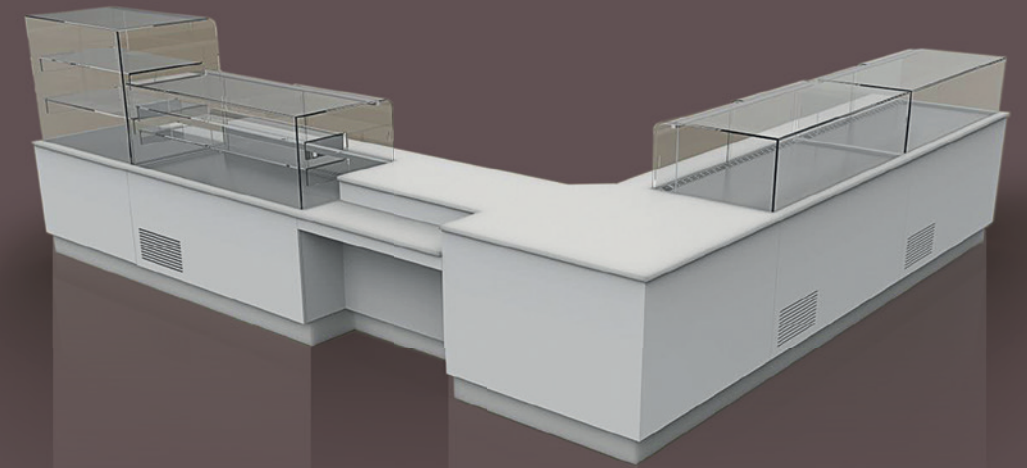

OPÇÕES • Frios independentes na exposição e reserva • Kit de montagem de frio à distancia
• Frio tropicalizado • Humidostato • Evaporador Estanhado • Rodas • Frio ventilado na
reserva • Iluminação no rodapé • Pés em inox • Grupo compressor à esquerda.

OPTIONS • Independent refrigeration in the display and storage (counters) • Kit to assemble
the remote refrigeration • Tropicalized refrigeration (unit) • Humidistat kit • Tinned
evaporator • Wheels • Storage with ventilated refrigeration • Plinth lighting • Stainless
steel feet • Compressor group on the left.





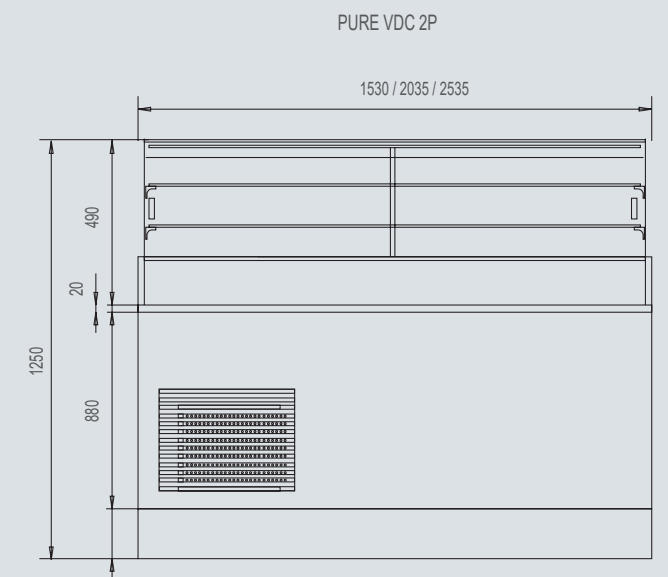
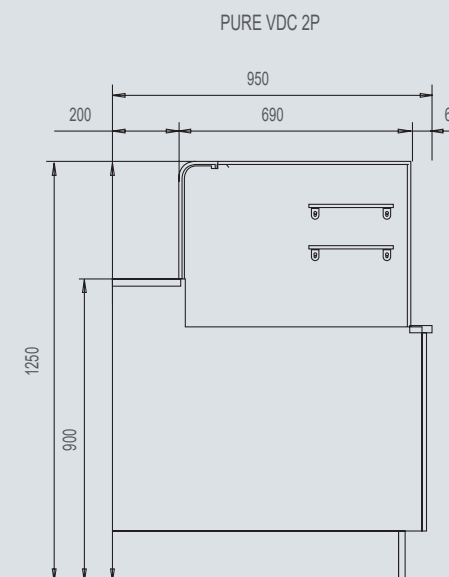
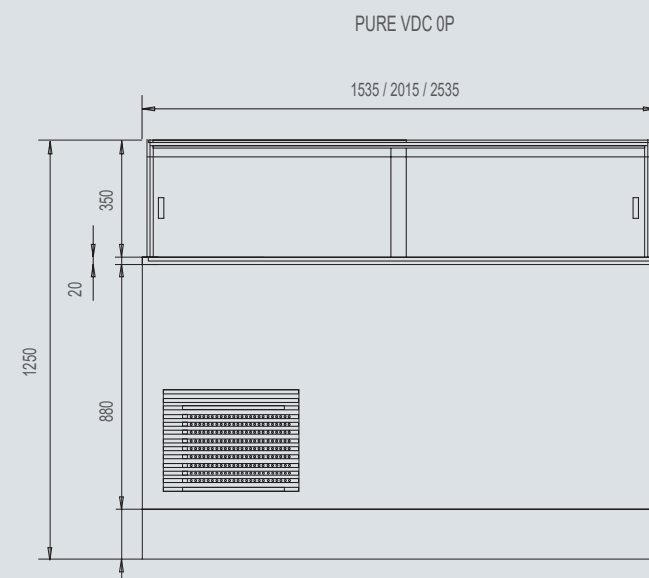
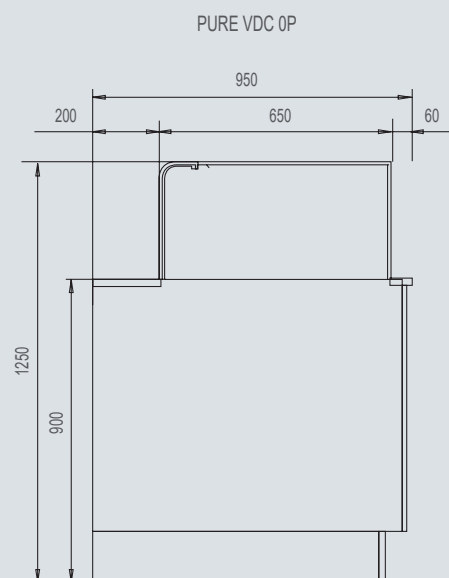



OPTIONS • Froid à l'exposition et à la réserve indépendants • Kit de montage de
réfrigération à distance • Froid tropicalisé • Kit contrôle humidité • Évaporateur Traité
• Roues • Froid ventilée dans la réserve • Illumination de la plinthe • Pieds en acier
inoxydable • Groupe compresseur à gauche.

OPCIONES • Frios independientes en la exposición y la reserva • Kit de montaje de frío a
distancia • Frio tropicalizado • Kit Humidistat • Evaporador Estanjado • Ruedas • Frio
ventilado en la reserva • Iluminación en el pie de página • Pies de acero inoxidable •
Grupo compresor a la izquierda.



LINHA MODULAR

MODULAR LINE | LIGNE MODULAIRE | LÍNEA MODULAR

| Dados Técnicos <i>Technical data</i> <i>Donnés techniques</i> <i>Datos técnicos</i> |  |  |  |  |  |  |  |  |
|---|---|---|---|---|--|---|---|---|
| Vitrine Modular Refrigerada na exposição e reserva | VPC/VSC 116 | 1160mm | 0,600 | 96 | 1 | +3/+θC | 2x23 | 473 |
| <i>Modular Counter Refrigerated at exposition and storage</i> | VPC/VSC 150 | 1500mm | 0,750 | 152 | 2 | +3/+θC | 2x36 | 473 |
| <i>Modulaire Vitrine Réfrigéré dans exposition et reserve</i> | VPC/VSC 200 | 2000mm | 1,000 | 238 | 3 | +3/+θC | 2x18 - 1x58 | 473 |
| <i>Vitrina Modular Refrigerada en la reserva y exposición</i> | VPC/VSC 250 | 2500mm | 1,250 | 324 | 4 | +3/+θC | 4x36 | 800 |
| | VPC/VSC 300 | 3000mm | 1,500 | 410 | 5 | +3/+θC | 4x36 | 1048 |
| | VPE/VSE 100 | 1000mm | 0,500 | - | - | +3/+θC | 2x18 | 286 |
| | VPE/VSE 116 | 1160mm | 0,500 | - | - | +3/+θC | 2x23 | 286 |
| Vitrina Modular refrigerada na exposição | VPE/VSE 150 | 1500mm | 0,750 | - | - | +3/+θC | 2x36 | 286 |
| <i>Modular counter refrigerated at exposition</i> | VPE/VSE 200 | 2000mm | 1,000 | - | - | +3/+θC | 2x18 - 1x58 | 473 |
| <i>Modulaire Vitrine réfrigérée dans l'exposition</i> | VPE/VSE 250 | 2500mm | 1,250 | - | - | +3/+θC | 4x36 | 473 |
| <i>Vitrina Modular refrigerada en la exposición</i> | VPE/VSE 300 | 3000mm | 1,500 | - | - | - | 4x36 | 473 |
| | 100 | 1000mm | 0,500 | - | - | - | 2x18 | - |
| | 116 | 1160mm | 0,600 | - | - | - | 2x23 | - |
| Vitrine Modular neutra | 150 | 1500mm | 0,750 | - | - | - | 2x36 | - |
| <i>Modular Counter neutral</i> | 200 | 2000mm | 1,000 | - | - | - | 2x18 - 1x58 | - |
| <i>ModulaireVitrine neutral</i> | 250 | 2500mm | 1,250 | - | - | - | 4x36 | - |
| <i>Vitrina Modular neutra</i> | 300 | 3000mm | 1,500 | - | - | - | 4x36 | - |
| | VPN CE 90º | - | 0,713 | - | - | - | 2x18 | - |
| Canto exterior | VPE CE 90º | - | 0,713 | - | - | +3/+θC | 2x18 | 286 |
| <i>Exterior corner</i> | VSN CE 90º | - | 0,531 | - | - | - | 2x18 | - |
| <i>Angle extérieur</i> | VSN CE 45º | - | 0,556 | - | - | - | - | - |
| <i>Esquina exterior</i> | VSE CE 90º | - | 0,531 | - | - | +3/+θC | 2x18 | 286 |

Espessura do lateral 20mm | *Lateral thickness 20mm* | *Epaisseur de latéral 20mm* | *Espesor del lateral 20mm.*









| | | | | | | | | |
|--|--|--|--|--|--|--|--|--|
| | | | | | | | | |
|--|--|--|--|--|--|--|--|--|

PT-CARACTERÍSTICAS TÉCNICAS • Componentes modulares • Cantos interiores e exteriores de 90º / 45º, na versão normal, redondo e/ou curto • Refrigeração ventilada na exposição (apenas Linha Pastel) • Refrigeração Estática na reserva e exposição • Portas em acrílico • Sem tampos de origem • Plano de exposição em aço inox AISI 304 18/8 apenas com grupo incorporado • Iluminação lâmpada LED • Revestimento interior em aço Inox AISI 304 18/8 • Fundo da reserva arredondado para facilitar a limpeza • Isolamento obtido por injeção de poliuretano a alta densidade • Dobradiça com retorno automático para ângulos inferiores a 90º • Expansão por tubo capilar • Pés reguláveis em altura • Evaporação automática (apenas com grupo incorporado) • Regulação de temperatura por termóstato digital • Aro vedante amovível e de fácil substituição • Tampo de serviço em aço inox AISI 304 18/8 (balcões).

OPÇÕES • Tampo de serviço em granito ou aço inox AISI 304 18/8 • Frios independentes na exposição e reserva (vitrinas) • Kit de montagem de frio à distância • Frio tropicalizado • Humidostato • Evaporador Estanhado • Rodas • Frio ventilado na reserva • Iluminação no rodapé • Pés em aço inox • Grupo compressor à esquerda • Aplicação de tiragem de cerveja (apenas nos balcões refrigerados) • Prateleira intermédia rilsanizada (apenas nos N" #5G)9,)6,07),".&9ES

EN-TECHNICAL CHARACTERISTICS • *Modular components • Interior and exterior corners of 90º/45º, in the normal version, round and/or short • Display with ventilated refrigeration (only Pastel Line) • Storage and exposition with static refrigeration • Acrylic doors • Working tops not included • Stainless steel exposition surface AISI 304 18/8 • LED lamp • Interior coating in stainless steel AISI 304 18/8 • Rounded storage bottom for easy cleaning • Isolation obtained by the injection of high-density polyurethane • Hinges with automatic return to lower 90o angle • Capillary tube expansion valve • Adjustable feet in height • Automatic evaporation (only with group version) • Digital thermostat for temperature adjustment • Door magnetic gask and easy to replace • Working top in stainless steel AISI 304 18/8 (counters).*

OPTIONS • *Working top in granite or stainless steel AISI 304 18/8 • Independent cold in the display and storage (displays) • Kit to assemble the remote refrigeration • Tropicalized refrigeration (unit) • Humidistat kit • Tinned evaporator • Wheels • Storage with ventilated refrigeration • Plinth lighting • Stainless steel feet • Compressor group on the left • Application of draft beer (only in the refrigerated counters) • Middle shelf with a thermoplastic powdercoating (only in the refrigerated counters).*

| Dados Técnicos <i>Technical data</i> <i>Donnés techniques</i> <i>Datos técnicos</i> |  |  |  |  |  |  |  |  |
|---|---|---|---|---|---|---|---|---|
| | VPN CI 90º | - | 0,742 | - | - | - | 1x15 | - |
| Canto interior | VPE CI 90º | - | 0,742 | - | - | +3/+θC | 1x15 | 286 |
| <i>Interior corner</i> | VSN CI 90º | - | 0,621 | - | - | - | 1x15 | - |
| <i>Angle intérieur</i> | VSN CI 45º | - | 0,424 | - | - | - | - | - |
| <i>Esquina interior</i> | VSE CI 90º | - | 0,621 | - | - | - | 1x15 | 286 |
| | BCR 150 | 1500mm | - | 309 | 2 | +3/+θC | 1x36 | 286 |
| | BCR 200 | 2000mm | - | 477 | 3 | +3/+θC | 1x58 | 473 |
| Balcão refrigerado | BCR 250 | 2500mm | - | 645 | 4 | +3/+θC | 2x36 | 473 |
| <i>Refrigerated counter</i> | BCR 300 | 3000mm | - | 813 | 5 | +3/+θC | 2x36 | 800 |
| <i>Comptoir bar réfrigérée</i> | BCR 350 | 3500mm | - | 1059 | 6 | +3/+θC | 2x58 | 1048 |
| <i>Barra de bar refrigerada</i> | BCR CE | - | - | - | - | - | 1x18 | - |
| | BCR CI | - | - | - | - | - | - | - |
| | BCN 100 | 1000mm | - | - | - | - | - | - |
| | BCN 150 | 1500mm | - | - | - | - | 1x36 | - |
| | BCN 200 | 2000mm | - | - | - | - | 1x58 | - |
| Balcão neutro | BCN 250 | 2500mm | - | - | - | - | 2x36 | - |
| <i>Neutral counter</i> | BCN 300 | 3000mm | - | - | - | - | 2x36 | - |
| <i>Comptoir bar neutral</i> | BCN 350 | 3500mm | - | - | - | - | 2x58 | - |
| <i>Barra de bar neutro</i> | BCN CE | - | - | - | - | - | 1x18 | - |
| | BCN CI | - | - | - | - | - | - | - |

Espessura do lateral 20mm | *Lateral thickness 20mm* | *Epaisseur de latéral 20mm* | *Espesor del lateral 20mm.*

Nota: A informação contida no quadro pode não se aplicar à decoração que deseje. | **Note: The information contained within the table may not apply to the desired decoration.** | **Note:** *Les informations con- tenues dans le tableau peut ne pas s'appliquer à la décoration que vous souhaitez.* | *Nota: La información que el cuadro contiene puede no ser aplicable a la decoración que desee.*

| | | | | | | | | |
|--|--|--|--|--|--|--|--|--|
| | | | | | | | | |
|--|--|--|--|--|--|--|--|--|

FR-CARACTÉRISTIQUES TECHNIQUES• *Composants modulaires • Angles intérieurs et extérieurs à 90º/45º en version normale, arrondie ou droite • Réfrigération ventilée à l'exposition (uniquement Ligne Pastel) • Réfrigération statique à la réserve et exposition • Portes en acrylique • Plan de travail non inclu • Plan d'exposition en acier inox AISI 304 18/8 • Éclairage LED • Revêtement intérieur en acier inoxydable AISI 304 18/8 • Fond de la réserve arrondi pour un nettoyage facile • Isolation obtenue par l'injection à haute densité de polyuréthane • Charnières avec retour automatique quand l'angle est inférieur à 90o • Expansion par tube capillaire • Pieds réglables en hauteur • Évaporation automatique (uniquement avec groupe intégré) • Thermostat digital pour réglage de température • Joint magnetique amovible et remplacement facile • Plan de travail en acier inoxydable AISI 304 18/8 (comptoirs).*

OPTIONS • *Plan de travail en granit ou acier inoxydable AISI 304 18/8 • Froid à l'exposition et à lá réserve independants • Kit de montage de refrigeration à distance • Kit contrôle humidité • Évaporateur Traité • Roues • Froid tropicalisé • Illumination de la plinthe • Pieds en acier inoxydable • Groupe compresseur à gauche • Tirage de bière (Comptoirs réfrigérés uniquement) • Grille fil plastifiée (Comptoirs réfrigérés uniquement).*

ES- CARACTERÍSTICAS TÉCNICAS• Componentes modulares • Cantos interiores y exteriores de 90º/40º , en la versión normal, redondo y /o corto • Refrigeração ventilada en la exposición (Sólo Línea Pastel) • Refrigeração Estática en la reserva y exposición • Puertas de acrílico • Sin tapas de origen • Plan de exposición de acero inoxidable AISI 304 18/8 • Iluminación LED LED • Revestimento interior de acero inoxidable AISI 304 18/8 • Fondo de reserva redondeado para facilitar la limpieza • Aislamiento obtenido por inyección de poliuretano a alta densidad • Bisagra con retorno automático para ángulos inferiores a 90o • Expansión por tubo capilar • Pies regulables en altura • Evaporación automática (sólo con grupo incorporado) • Regulación de temperatura por termostato digital • Aro obturación extraible y de fácil sustitución • Tablero de servicio de acero inoxidable AISI 304 18/8 (balcones).

OPCIONES • *Tablero de servicio en granito o acero inoxidable AISI 304 18/8 • Frios independientes en la exposición y la reserva (vitrinas) • Kit de montaje de frío a distancia • Frio tropicalizado • Kit Humidistat • Evaporador Estanjado • Ruedas • Frio ventilado en la reserva • Iluminación en lo rodapié • Pies de acero inoxidable • Grupo compresor a la izquierda • Aplicación de tira de cerveza (sólo en los balcones refrigerados) • Estante intermedio extraible rilsanizada (sólo en los balcones refrigerados)*